









In deze handleiding wordt bepaalde informatie voorafgegaan door het symbool **ATTENTIE**. Deze informatie is bedoeld om u te helpen bij het voorkomen van schade aan het voertuig, andere eigendommen en het milieu.

De symbolen   of    op stickers die op het voertuig zijn geplakt, zijn er om u eraan te herinneren dat u deze handleiding moet lezen voor een goede en veilige bediening van het voertuig.

 of   heeft verschillende kleuren om aan te geven dat er sprake is van gevaar (rood), een waarschuwing (oranje) of een aandachtspunt (amber).

➔ **Veiligheidsstickers** BLZ. 103

Enkele woorden over veiligheid

Uw veiligheid en de veiligheid van anderen is zeer belangrijk. Het veilig gebruiken van dit voertuig is een belangrijke verantwoordelijkheid.

Om u te helpen de juiste beslissingen te nemen op het gebied van veiligheid, bieden we u gebruikprocedures en andere informatie op stickers en in deze handleiding aan. Deze informatie waarschuwt u voor potentiële gevaren waardoor u of anderen letsel zouden kunnen oplopen.

Uiteraard is het niet praktisch of zelfs mogelijk u voor alle gevaren te waarschuwen die verband houden met het gebruik en het onderhoud van het voertuig. U dient uit te gaan van uw eigen gezonde beoordelingsvermogen.

U treft deze belangrijke veiligheidsinformatie in verschillende vormen aan, waaronder:

- **Veiligheidsstickers** - op het voertuig.
- **Veiligheidsmeldingen** - voorafgegaan door een veiligheidswaarschuwingssymbool  en een van de drie signaalwoorden: **GEVAAR**, **WAARSCHUWING** of **LET OP**. Deze signaalwoorden betekenen:

 **GEVAAR**

Indien u de instructies niet opvolgt, ZULT u ERNSTIG of DODELIJK LETSEL oplopen.

 **WAARSCHUWING**

Indien u de instructies niet opvolgt, KUNT u ERNSTIG of DODELIJK LETSEL oplopen.

  **WAARSCHUWING**

Indien u de instructies niet opvolgt, KUNT u ERNSTIG of DODELIJK LETSEL oplopen.

 **LET OP**

Indien u de instructies niet opvolgt, KUNT u LETSEL oplopen.

- **Veiligheidsopschriften** - zoals Belangrijke veiligheidsmaatregelen.
- **Hoofdstuk Veiligheid** - zoals Veilig rijden.
- **Instructies** - het juiste en veilige gebruik van het voertuig.

Deze handleiding bevat een grote hoeveelheid belangrijke veiligheidsinformatie - lees haar aandachtig door.

Incidentrecorders

Uw voertuig is uitgerust met meerdere voorzieningen waar in het algemeen naar verwezen wordt als incidentrecorders. Deze leggen verscheidene typen real-time voertuiggegevens vast, zoals het opblazen van SRS-airbags of het falen van SRS-systeemcomponenten.

Deze gegevens behoren toe aan de eigenaar van het voertuig en zijn niet toegankelijk voor anderen, behalve als dit wettelijk verplicht is of met toestemming van de eigenaar van het voertuig. Deze gegevens kunnen worden benaderd door Honda, haar geautoriseerde dealers en erkende reparateurs, werknemers, vertegenwoordigers en aannemers met uitsluitend als doel technische diagnose, onderzoek en ontwikkeling van het voertuig.

Diagnostische onderhoudsrecorders

Uw voertuig is uitgerust met een onderhoudssysteem dat informatie opslaat over aandrijflijnprestaties en rijomstandigheden. Deze gegevens kunnen gebruikt worden door technici om het voertuig te diagnosticeren, repareren en onderhouden. Deze gegevens kunnen door niemand anders benaderd worden, behalve als dit wettelijk verplicht is of met toestemming van de eigenaar van het voertuig.

Deze gegevens kunnen worden benaderd door Honda, haar geautoriseerde dealers en erkende reparateurs, werknemers, vertegenwoordigers en aannemers met uitsluitend als doel technische diagnose, onderzoek en ontwikkeling van het voertuig.

Algemene voorwaarden voor de toepassing van de gebruikershandleiding

Algemeen

Met deze toepassing kan uw Display Audio automatisch zoeken naar updates van de gebruikershandleiding die specifiek zijn voor uw voertuig en Display Audio, telkens wanneer de voeding van het voertuig wordt ingeschakeld. Deze toepassing verzendt periodiek een beperkte hoeveelheid voertuig- en apparaatgegevens naar onze servers: Voertuigidentificatienummer (VIN), serienummer van hardware van Display Audio, voorkeurstaal, IP-adres (Internet Protocol), transactielogboek (waarschuwingen voor of weergaven van updates, downloads en installatie van updates, gebruik van de gebruikershandleiding), enz. Wanneer de toepassing een update op de server vindt, wordt u gevraagd deze te downloaden en te installeren.

Wanneer uw Display Audio op onze servers zoekt naar updates, bieden wij u automatisch de mogelijkheid om de gebruikershandleiding bij te werken. We houden ook een logboek bij van de updates die op onze servers zijn geïnstalleerd.

Uw persoonlijke gegevens

Indien de bovengenoemde informatie die wordt verzonden naar Honda, persoonlijke informatie in uw regio omvat, dient u er rekening mee te houden dat deze informatie wordt behandeld in strikte overeenstemming met de regels en voorschriften die in deze kennisgeving worden beschreven en de toepasselijke wetgeving inzake gegevensbescherming.

De voorwaarden van ons privacybeleid zijn ter referentie in deze voorwaarden opgenomen en op uw gebruik van systeemupdates is het privacybeleid van toepassing. Ons privacybeleid bevat informatie over de manier waarop wij en eventuele derden persoonlijke gegevens verwerken die wij van u verzamelen of die u ons via het hulpprogramma verstrekt. (Zie de Honda-website (<https://www.privacynotice.honda.eu>) voor meer informatie.)

Honda verzamelt en gebruikt uw persoonlijke gegevens en slaat deze op om de hieronder genoemde redenen:

Indien noodzakelijk voor de legitieme belangen van Honda, zoals hieronder vermeld, en indien uw rechten op het gebied van gegevensbescherming geen prioriteit hebben boven onze belangen.

om updates van de gebruikershandleiding aan u te leveren;
om ons in staat te stellen de toepassing en services van de gebruikershandleiding te verbeteren en te optimaliseren;
om te reageren op vragen en klachten van gebruikers; en voor interne administratie.

Bescherming van onze legitieme zakelijke belangen en wettelijke rechten. Dit omvat, maar is niet beperkt tot, het gebruik in verband met naleving, regelgeving, auditing, juridische claims (inclusief openbaarmaking van dergelijke informatie in verband met juridische processen of rechtszaken) en andere vereisten voor ethiek en nalevingsrapportage

Honda zal ook persoonlijke gegevens converteren naar anonieme gegevens en deze gebruiken (gewoonlijk op geaggregeerde statistische basis) voor marktonderzoeken en analyses, ter verbetering van de gebruikershandleiding, voor het analyseren van trends en voor het beoordelen van het succes van releases van software-updates. Samengevoegde persoonlijke gegevens identificeren u niet persoonlijk en identificeren geen ander gebruik van de gebruikershandleiding.

Honda kan deze gegevens delen met Honda's wereldwijde supportorganisatie of gelieerde Honda-bedrijven of andere derden die door Honda zijn aangetrokken om ondersteunende diensten te verlenen in verband met systeemondersteuning.

Algemene voorwaarden voor systeemupdates

Algemeen

Met deze toepassing kan uw Display Audio automatisch zoeken naar software-updates van Honda die specifiek zijn voor uw Display Audio en de aangesloten apparaten hiervan (aanvankelijk om de (1) week via Wi-Fi of om de vier (4) weken via de telematicaregeleenheid (TCU). Query's kunnen vaak of minder vaak optreden als gevolg van internetstoringen, hernieuwde pogingen, directe gebruikersactie, WAP-push van de server of een wijziging in het querybeleid op de Honda-servers). Deze toepassing verzendt regelmatig een beperkte hoeveelheid voertuig- en apparaatgegevens (voertuigidentificatienummer (VIN), modelnummer (MT), identificatienummer, hardware- en softwareonderdeelnummer, serienummer, softwareversie, voorkeurstaal, IP-adres (Internet Protocol), transactielogboek (weergave van waarschuwingen of updates, downloads en installatie van updates, softwarestatus), etc.) naar onze servers. Wanneer de toepassing een update op de server vindt, vraagt de toepassing in eerste instantie om de download en installatie. De download- en installatiefuncties kunnen automatisch worden geconfigureerd via de instelling. U kunt de instelling op een later tijdstip wijzigen in handmatig.

Wanneer uw Display Audio op onze servers zoekt naar updates of waarschuwingen, bieden wij u automatisch de mogelijkheid om uw apparaten bij te werken of de update of waarschuwing rechtstreeks naar uw Display Audio te verzenden. We houden ook een logboek bij van de updates of waarschuwingen die op onze servers zijn geïnstalleerd.

Uw persoonlijke gegevens

Indien de bovengenoemde informatie die wordt verzonden naar Honda, persoonlijke informatie in uw regio omvat, dient u er rekening mee te houden dat deze informatie wordt behandeld in strikte overeenstemming met de regels en voorschriften die in deze kennisgeving worden beschreven en de toepasselijke wetgeving inzake gegevensbescherming.

De voorwaarden van ons privacybeleid zijn ter referentie in deze voorwaarden opgenomen en op uw gebruik van systeemupdates is het privacybeleid van toepassing. Ons privacybeleid bevat informatie over de manier waarop wij en eventuele derden persoonlijke gegevens verwerken die wij van u verzamelen of die u ons via het hulpprogramma verstrekt. (Zie de Honda-website (<https://www.privacynotice.honda.eu>) voor meer informatie.)

Honda verzamelt en gebruikt uw persoonlijke gegevens en slaat deze op om de hieronder genoemde redenen: Indien noodzakelijk voor de legitieme belangen van Honda, zoals hieronder vermeld, en indien uw rechten op het gebied van gegevensbescherming geen prioriteit hebben boven onze belangen. om de systeemupdate en gerelateerde services aan u te leveren; om ons in staat te stellen de producten en services voor systeemupdates te verbeteren en te optimaliseren; om te reageren op vragen en klachten van gebruikers; en voor interne administratie.

Bescherming van onze legitieme zakelijke belangen en wettelijke rechten. Dit omvat, maar is niet beperkt tot, het gebruik in verband met naleving, regelgeving, auditing, juridische claims (inclusief openbaarmaking van dergelijke informatie in verband met juridische processen of rechtszaken) en andere vereisten voor ethiek en nalevingsrapportage

Honda zal ook persoonlijke gegevens converteren naar anonieme gegevens en deze gebruiken (gewoonlijk op geaggregeerde statistische basis) voor marktonderzoeken en analyses, ter verbetering van de systeemupdates, voor het analyseren van trends en voor het beoordelen van het succes van releases van software-updates. Samengevoegde persoonlijke gegevens identificeren u niet persoonlijk en identificeren geen ander gebruik van de systeemupdates.

Honda kan deze gegevens delen met Honda's wereldwijde supportorganisatie of gelieerde Honda-bedrijven of andere derden die door Honda zijn aangetrokken om ondersteunende diensten te verlenen in verband met systeemondersteuning.

Deze gebruikershandleiding moet als permanent onderdeel van het voertuig worden beschouwd en moet daarom bij de verkoop van het voertuig worden meegeleverd.

Deze gebruikershandleiding beschrijft alle modellen van het voertuig. Het is mogelijk dat u beschrijvingen van uitrustingsdetails en functies tegenkomt, die niet op uw specifieke model aanwezig zijn.

De afbeeldingen in deze gebruikershandleiding verbeelden functies en uitrustingsdetails die aanwezig zijn op sommige, maar niet alle modellen. Uw specifieke model beschikt mogelijk niet over sommige van deze functies.

De informatie en de specificaties in deze publicatie waren geldig op het moment van de goedkeuring tot drukken. Honda Motor Co., Ltd. behoudt zich echter het recht voor de specificaties of het ontwerp op elk ogenblik te beëindigen of te wijzigen zonder aankondiging en zonder dat zulks leidt tot enige verplichting.

Hoewel deze handleiding van toepassing is op zowel modellen met het stuur rechts als links, verwijzen de illustraties in deze handleiding voornamelijk naar modellen met het stuur links.

➤ **Veilig rijden** BLZ. 39

Voor veilig rijden BLZ. 40

Veiligheidsgordels BLZ. 45

Airbags BLZ. 57

➤ **Instrumentenpaneel** BLZ. 105

Controlelampjes BLZ. 106

Meters en displays BLZ. 155

➤ **Bedieningselementen** BLZ. 171

De portieren vergrendelen en ontgrendelen BLZ. 172

Achterklep BLZ. 186

De schakelaars rondom het stuurwiel bedienen BLZ. 197

Comfortvoorzieningen interieur BLZ. 235

Klimaatregelsysteem BLZ. 247

➤ **Functies** BLZ. 253

Audiosysteem BLZ. 254

Display Audio BLZ. 256

Noodoproep (eCall) BLZ. 369

➤ **Rijden** BLZ. 375

Vóór het rijden BLZ. 376

Aanhanger/caravan trekken BLZ. 380

Tijdens het rijden BLZ. 381

Achteruitrijcamera voor multi-weergave* BLZ. 521

Camera met multi-weergave* BLZ. 523

➤ **Onderhoud** BLZ. 577

Voordat onderhoud wordt verricht BLZ. 578

Onderhoudsherinneringssysteem* BLZ. 582

Wisserbladen controleren en onderhouden BLZ. 604

Onderhoud van klimaatregelsysteem BLZ. 621

➤ **Onverwachte gebeurtenissen** BLZ. 633

Bij een lekke band BLZ. 634

Hanteren van de krik BLZ. 647

Controlelampje, gaat branden/knippen BLZ. 655

Zekeringen BLZ. 662 Spleen in noodsituaties BLZ. 671

Wanneer u de achterklep niet kunt openen BLZ. 674

➤ **Informatie** BLZ. 675

Specificaties BLZ. 676

Identificatienummers BLZ. 678

Inhoud

Pop-upmotorkapsysteem BLZ. 72

Veiligheid van kinderen BLZ. 75

Veiligheidsstickers BLZ. 103

Beveiligingssysteem BLZ. 188

Ruiten BLZ. 194

Afstelling van elk type spiegel BLZ. 215

Stoelen BLZ. 227

Audio-foutmeldingen BLZ. 362

Algemene informatie over het audiosysteem BLZ. 363

Honda Sensing BLZ. 427

Remmen BLZ. 500

Uw voertuig parkeren BLZ. 510

Honda Parkeerassistent* BLZ. 537

Opladen BLZ. 562

Energiezuinigheid BLZ. 576

Onderhoudsschema* BLZ. 587

Onderhoud onder de motorkap BLZ. 591

Lampen vervangen BLZ. 600

Banden controleren en onderhouden BLZ. 609

12V-accu BLZ. 614

Verzorging van de afstandsbediening BLZ. 620

Reinigen BLZ. 625

Accessoires en modificaties BLZ. 631

Voedingssysteem start niet BLZ. 648

Als de 12V-accu leeg is BLZ. 651

Oververhitting BLZ. 654

Wanneer u het laaddeksel niet kunt openen BLZ. 672

Wanneer u de oplaadstekker niet kunt loskoppelen BLZ. 673

Verkorte handleiding BLZ. 6

Veilig rijden BLZ. 39

Instrumentenpaneel BLZ. 105

Bedieningselementen BLZ. 171

Functies BLZ. 253

Rijden BLZ. 375

Onderhoud BLZ. 577

Onverwachte gebeurtenissen BLZ. 633

Informatie BLZ. 675

Index BLZ. 679

Visuele index

Modellen met het stuur links

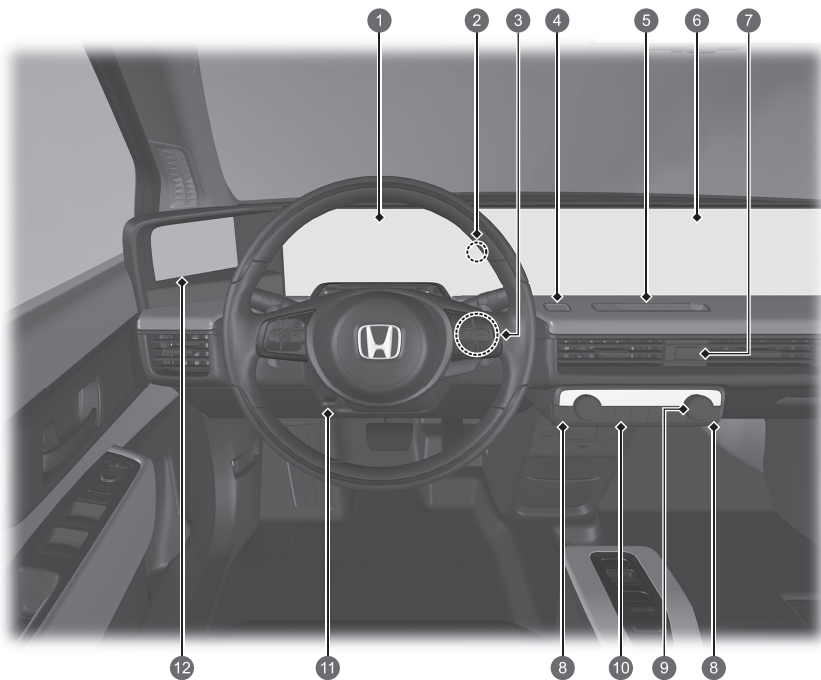

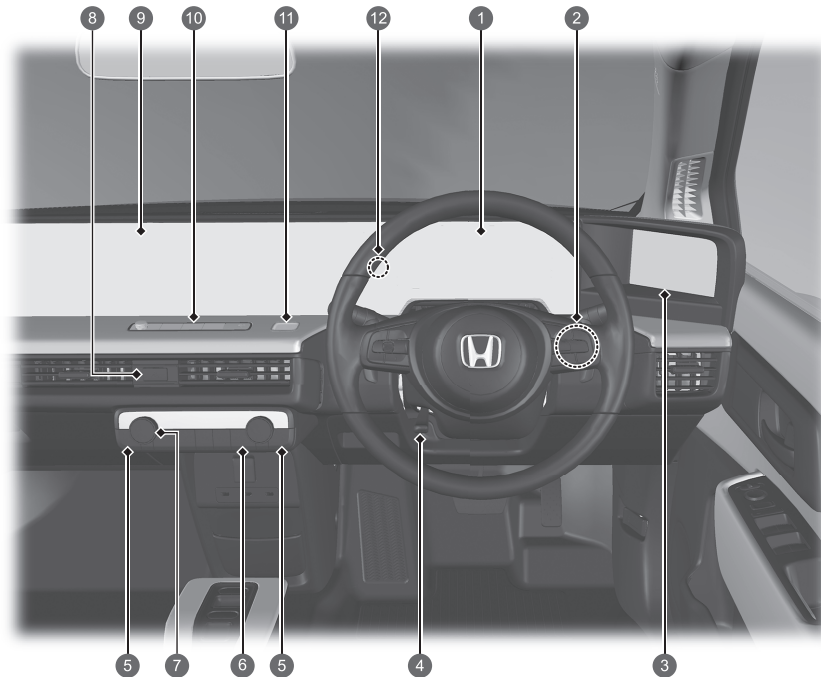

- 1 Controlelampjes ➔ BLZ. 106
- Meters ➔ BLZ. 155
- Interface voor bestuurdersinformatie ➔ BLZ. 157
- 2 Controlelampje startblokering/
beveiligingssysteemalarm ➔ BLZ. 121
- 3 Knop POWER ➔ BLZ. 197
- 4 Knop Honda Parkeerassistent* ➔ BLZ. 537
- 5 Helderheidsregeling ➔ BLZ. 257
- 6 Audiosysteem ➔ BLZ. 254
- Navigatiesysteem
➔ Zie de handleiding van het navigatiesysteem
- 7 Alarmknipperlichtknop
- 8 Knoppen stoelverwarming ➔ BLZ. 246
- 9 Klimaatregelsysteem ➔ BLZ. 247
- 10 Achterruitverwarming ➔ BLZ. 213
- 11 Stuurwielverstelling ➔ BLZ. 214
- 12 Scherm camerasysteem voor zijspiegels ➔ BLZ. 221

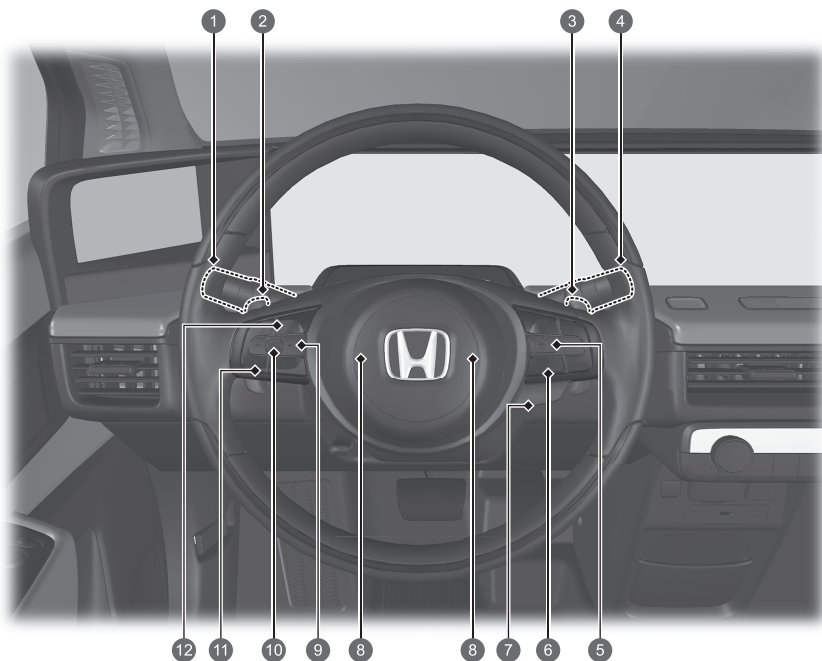

- 1 Controlelampjes ➔ BLZ. 106
Meters ➔ BLZ. 155
Interface voor bestuurdersinformatie ➔ BLZ. 157
- 2 Knop POWER ➔ BLZ. 197
- 3 Scherm camera-systeem voor zijspiegels
➔ BLZ. 221
- 4 Stuurwielverstelling ➔ BLZ. 214
- 5 Knoppen stoelverwarming ➔ BLZ. 246
- 6 Achterruitverwarming ➔ BLZ. 213
- 7 Klimaatregelsysteem ➔ BLZ. 247
- 8 Alarmknipperlichtknop
- 9 Audiosysteem ➔ BLZ. 254
- Navigatiesysteem
 ➔ Zie de handleiding van het navigatiesysteem
- 10 Helderheidsregeling ➔ BLZ. 257
- 11 Knop Honda Parkeerassistent* ➔ BLZ. 537
- 12 Controlelampje startblokkering/
beveiligingssysteemalarm ➔ BLZ. 121

Visuele index



- 1 Koplampen/richtingaanwijzers ➔ BLZ. 201, 202
Mistlampen voor ➔ BLZ. 204
Mistlampen achter ➔ BLZ. 204
Knop camerasysteem voor zijspiegels ➔ BLZ. 224
- 2 Flipper (-) ➔ BLZ. 395
- 3 Flipper (+) ➔ BLZ. 395
- 4 Ruitenwissers/sproeiers ➔ BLZ. 210
Knop CAMERA * ➔ BLZ. 524
- 5 Knoppen Adaptive Cruise Control (ACC) met Low Speed Follow ➔ BLZ. 447
- 6 Knop Lane Keeping Assist System (LKAS) ➔ BLZ. 467
Afstandsknop ➔ BLZ. 459
- 7 Knop stuurwielverwarming* ➔ BLZ. 245
- 8 Claxon (druk op het gedeelte rondom )
- 9 Knop  (Home) ➔ BLZ. 157, 261
- 10 Linker selectiewieltje ➔ BLZ. 157, 261
- 11 Afstandsbediening van het audiosysteem ➔ BLZ. 261
- 12 Knoppen handsfree telefoonsysteem ➔ BLZ. 344
Knoppen spraakbediening ➔ BLZ. 265

Modellen met het stuur links

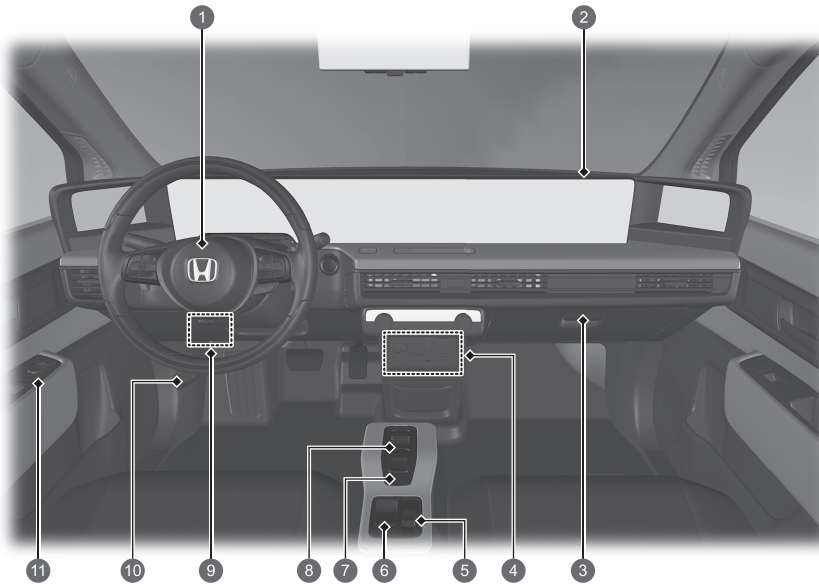

- 1 Airbag bestuurder ➔ BLZ. 59
- 2 Airbag voorpassagier ➔ BLZ. 59
- 3 Handschoenenkastje ➔ BLZ. 238
- 4 Accessoirevoeding ➔ BLZ. 243
 - AC-voeding* ➔ BLZ. 244
 - USB-poorten ➔ BLZ. 259
 - HDMI™-poort ➔ BLZ. 260
- 5 Rijmodusschakelaar ➔ BLZ. 393
- 6 Schakelaar van de elektronische parkeerrem ➔ BLZ. 500
 - Knop Automatic Brake Hold ➔ BLZ. 504
- 7 Schakelaar besturing met één pedaal ➔ BLZ. 399
- 8 Schakelknop ➔ BLZ. 386
- 9 Zekeringenkast interieur ➔ BLZ. 665
- 10 Hendel motorkapontgrendeling ➔ BLZ. 592
- 11 Bedieningselementen camerasysteem voor zijspiegels ➔ BLZ. 222
 - Hoofdschakelaar portiervergrendeling ➔ BLZ. 183
 - Schakelaars elektrisch bediende ruiten ➔ BLZ. 194

Visuele index

Modellen met het stuur rechts

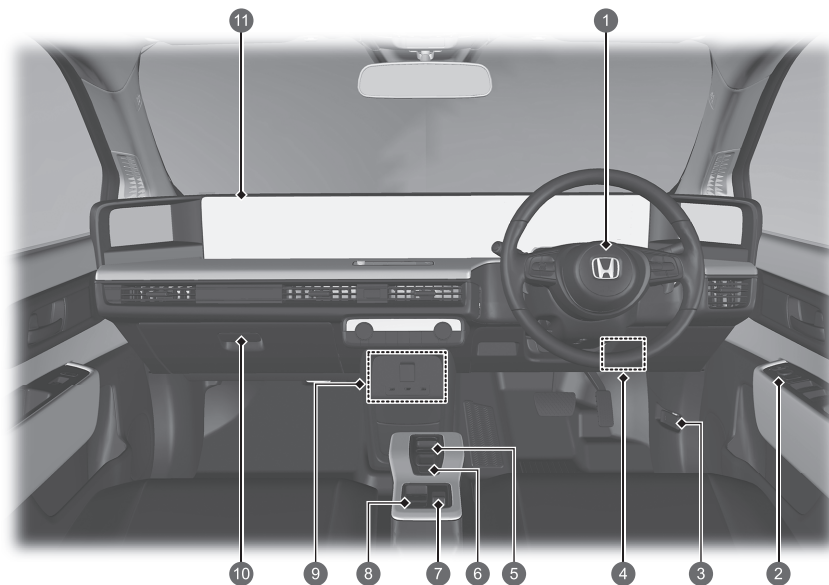

- 1 Airbag bestuurder ➔ BLZ. 59
- 2 Bedieningselementen camerasysteem voor zijspiegels ➔ BLZ. 222
Hoofdschakelaar portiervergrendeling ➔ BLZ. 183
Schakelaars elektrisch bediende ruiten ➔ BLZ. 194
- 3 Hendel motorkapontgrendeling ➔ BLZ. 592
- 4 Zekeringenkast interieur ➔ BLZ. 665
- 5 Schakelknop ➔ BLZ. 386
- 6 Schakelaar besturing met één pedaal ➔ BLZ. 399
- 7 Rijmodus­schakelaar ➔ BLZ. 393
- 8 Schakelaar van de elektronische parkeerrem ➔ BLZ. 500
Knop Automatic Brake Hold ➔ BLZ. 504
- 9 Accessoirevoeding ➔ BLZ. 243
AC-voeding ➔ BLZ. 244
USB-poorten ➔ BLZ. 259
HDMI™-poort ➔ BLZ. 260
- 10 Handschoenenkastje ➔ BLZ. 238
- 11 Airbag voorpassagier ➔ BLZ. 59

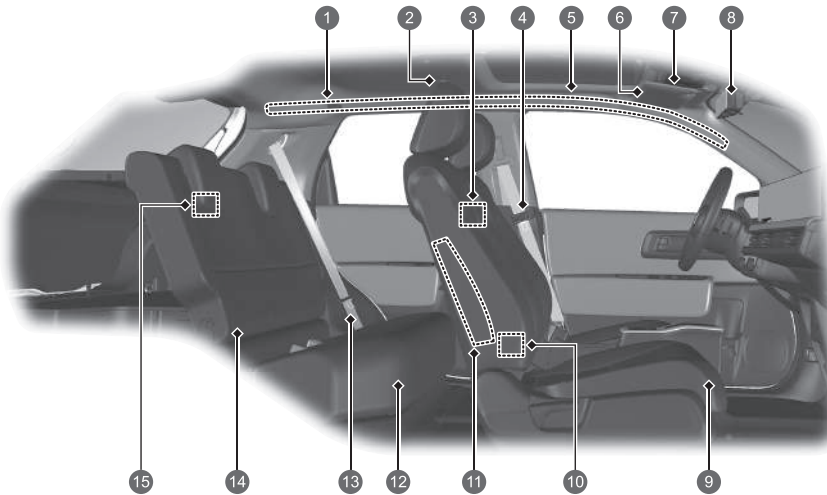

- 1 Zijgordijnairbags ➔ BLZ. 67
- 2 Kaartleeslampjes ➔ BLZ. 236
- 3 Schakelaar kaartleeslampjes ➔ BLZ. 236
- 4 Veiligheidsgordels ➔ BLZ. 45
- 5 Handgreep
- 6 Zonnekleppen
Make-upspiegels
- 7 Kaartleeslampjes ➔ BLZ. 236
Knop ultrasoonsensor OFF* ➔ BLZ. 191
Knop kantelsensor OFF* ➔ BLZ. 192
Knop SOS ➔ BLZ. 371
- 8 Camerasysteem voor achteruitkijkspiegel*
➔ BLZ. 215
Achteruitkijkspiegel* ➔ BLZ. 220
- 9 Voorstoel ➔ BLZ. 227
- 10 USB-poorten ➔ BLZ. 259
- 11 Zijairbags ➔ BLZ. 65
- 12 Achterbank ➔ BLZ. 230
- 13 Veiligheidsgordel (kinderzitje bevestigen)
➔ BLZ. 96
Veiligheidsgordel voor bevestiging van een
kinderzitje ➔ BLZ. 98
- 14 Lage ankerpunten voor de bevestiging van een
kinderzitje ➔ BLZ. 91
- 15 Verlichting bagageruimte ➔ BLZ. 237

Visuele index

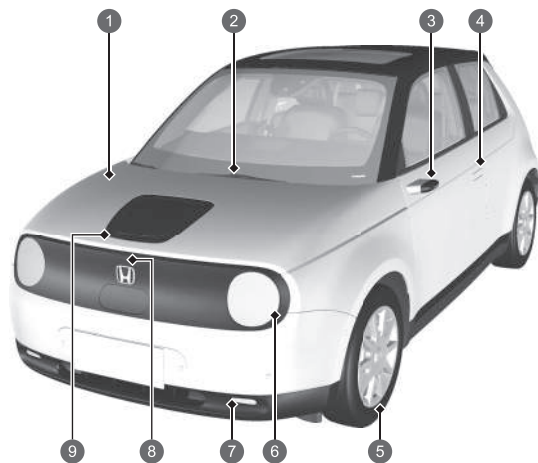

- 1 Onderhoud onder de motorkap ➔ BLZ. 591
- 2 Voorspuitwipers ➔ BLZ. 210, 604
- 3 Camerasysteem voor zijspiegels ➔ BLZ. 221
Zijrichtingaanwijzers ➔ BLZ. 202, 600
- 4 Vergrendelings-ontgrendelingsregeling portier ➔ BLZ. 175
- 5 Banden ➔ BLZ. 609, 634
- 6 Koplampen ➔ BLZ. 201, 600
Parkeerverlichting/dagrijlicht ➔ BLZ. 201, 205, 600
Richtingaanwijzers voor ➔ BLZ. 202, 600
- 7 Mistlampen voor ➔ BLZ. 204, 600
- 8 Knop deksel open ➔ BLZ. 566, 571
- 9 Opladen ➔ BLZ. 566, 571

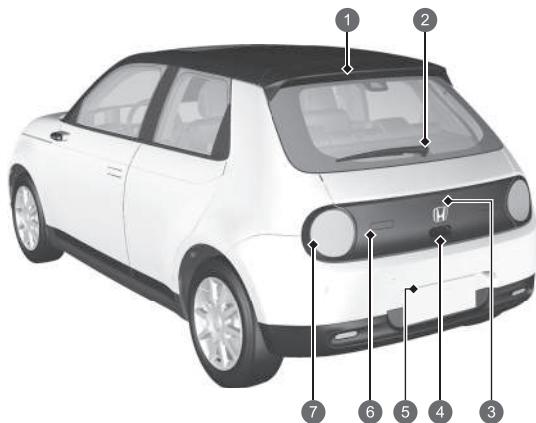

- 1 Hooggemonteerd remlicht ➔ BLZ. 601
- 2 Ruitenwisser achter ➔ BLZ. 212, 607
- 3 Achteruitrijcamera voor multi-weergave* ➔ BLZ. 521
Camera met meervoudige weergave* ➔ BLZ. 523
- 4 Achterklep openen/sluiten ➔ BLZ. 186
Buitenhandgreep van de achterklep ➔ BLZ. 187
- 5 Verlichting kentekenplaat achter ➔ BLZ. 201, 601
- 6 Achteruitrijlichten ➔ BLZ. 601
Mistlamp achter ➔ BLZ. 204, 601
- 7 Achterlichten ➔ BLZ. 201, 600
Remlichten ➔ BLZ. 600
Richtingaanwijzers achter ➔ BLZ. 202, 600

Goed gebruik van uw elektrische Honda-voertuig



Thuis opladen

U kunt uw elektrische Honda-voertuig thuis opladen met een correct geconfigureerde conventionele stekker. Als een timer is ingesteld, start en stopt het opladen automatisch.

- ▶ BLZ. 562
- ▶ BLZ. 569

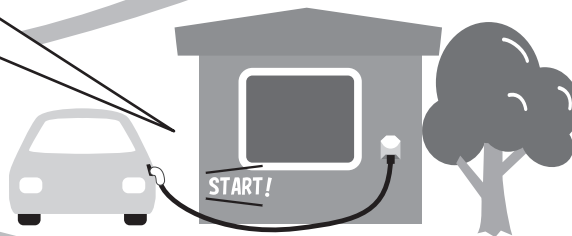



Parkeren

Er zijn verschillende dingen die u moet weten wanneer u uw elektrische Honda-voertuig parkeert.

➤ BLZ. 574



Hoe het elektrische voertuig werkt

Uw elektrische Honda-voertuig wordt aangedreven door een elektromotor.

➤ BLZ. 16

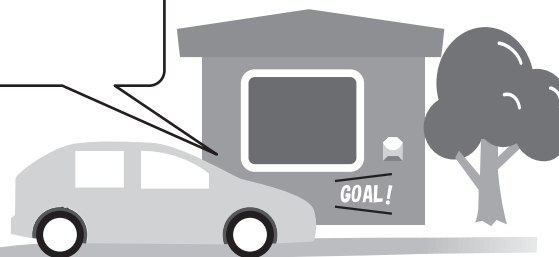

Hoe het elektrische voertuig werkt

In plaats van benzine als brandstof voor een interne verbrandingsmotor, gebruikt uw voertuig opgeslagen elektriciteit als brandstof voor een elektromotor. Net als bij een voertuig met benzinemotor is de rijstijl bepalend voor de efficiëntie (en de actieradius) van uw elektrische voertuig. Daarnaast heeft intensief gebruik van het klimaatregelsysteem een negatieve invloed op de actieradius van het voertuig.

Er worden twee soorten accu's gebruikt in dit voertuig; een standaardaccu van 12 volt die voeding levert aan de airbags, de interieur- en exterieurverlichting en andere 12-volt standaardsystemen; en een lithiumion-accu met hoge spanning die wordt gebruikt om voeding te leveren aan de aandrijfmotor en om de 12V-accu op te laden.

Wanneer de voedingsmodus is ingesteld op VOERTUIG UIT, wordt het opladen gedurende ongeveer drie dagen onderbroken als de voedingsmodus blijft ingesteld op VOERTUIG UIT.

De hoogspanningsaccu opladen

U kunt de hoogspanningsaccu opladen met een conventionele stekker of bij een openbaar laadstation.

➔ **BLZ. 562**

Voorzorgsmaatregelen elektrisch voertuig

Hoogspanningsonderdelen, hoogspanningsdraden en hete onderdelen

Elektrische voertuigen zijn voorzien van hoogspanningsonderdelen (maximaal ca. 650 V) zoals de voedingsregeleenheid, hoogspanningsaccu, hoogspanningsdraden (te herkennen aan hun oranje mantel), elektromotor, en hete onderdelen zoals de radiator. Op deze onderdelen zijn waarschuwingstickers aangebracht.

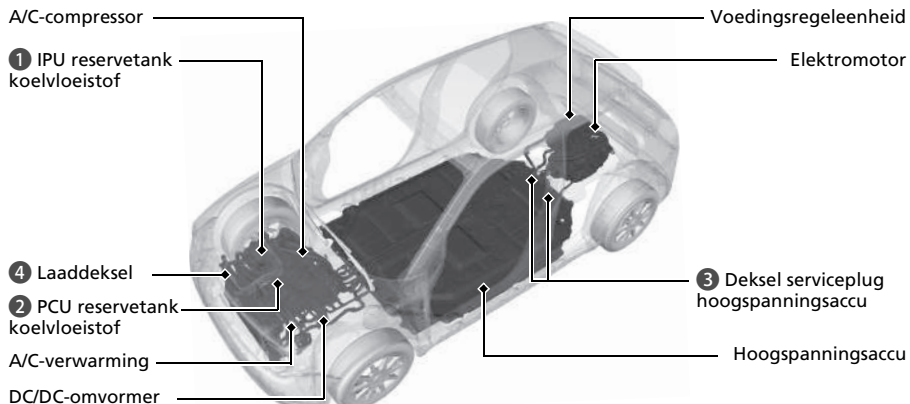

Label

- 1 IPU reservetank koelvloeistof
- 2 PCU reservetank koelvloeistof



- 3 Deksel serviceplug hoogspanningsaccu



- 4 Laaddeksel



⚠ WAARSCHUWING

Dit voertuig is voorzien van hoogspanningscircuits en -onderdelen. Het niet opvolgen van de volgende voorzorgsmaatregelen kan leiden tot brandwonden of elektrische schokken.

- Verwijder, demonteer of vervang hoogspanningsonderdelen en -draden (oranje) of de stekkers niet.
- Raak nooit de servicepluggen van de hoogspanningsaccu aan.

In geval van nood of tijdens onderhoud of reparatie, moeten de servicepluggen worden verwijderd om de elektrische stroom naar de accu te onderbreken. Deze pluggen staan in verbinding met de accu en kunnen ernstige elektrische schokken veroorzaken wanneer ze niet op de juiste wijze worden gehanteerd.

Elektrische apparatuur mag alleen worden gehanteerd door een gekwalificeerde monteur. Neem contact op met een dealer voor inspectie en reparatie.

Hoogspanningsaccu

De hoogspanningsaccu loopt geleidelijk leeg, zelfs als het voertuig niet in gebruik is. Wanneer de accu te ver is ontladen, kan deze beschadigd raken.

Wanneer uw voertuig gedurende een langere periode staat geparkeerd, bijvoorbeeld tijdens stallen, moet u de accu regelmatig opladen om een voldoende laadniveau te garanderen. Laad de hoogspanningsaccu ten minste eens per 3 maanden op.

Overmatige warmte kan de accu ook beschadigen. Probeer op warme, zonnig dagen om uw voertuig niet in direct zonlicht te parkeren.

Als de hoogspanningsaccu volledig ontladen of beschadigd is en u het voedingssysteem als gevolg hiervan niet kunt starten, moet u contact opnemen met een dealer.

Temperatuur

Wanneer u uw voertuig in de stalling plaatst, moet u ervoor zorgen dat deze niet aan extreem lage temperaturen wordt blootgesteld: als de temperatuur van de hoogspanningsaccu daalt tot $-30\text{ }^{\circ}\text{C}$ of lager, start het voedingssysteem mogelijk niet. Wacht tot de hoogspanningsaccu is opgewarmd.

Wanneer klimaatvoorconditionering is ingeschakeld, wordt het verwarmingssysteem van de accu geactiveerd.

➤ **Afstandsbediende klimaatvoorconditionering** ➡ **BLZ. 250**

Als de temperatuur van de accu daalt tot $-35\text{ }^{\circ}\text{C}$ of lager, start het voedingssysteem niet. Wacht tot de hoogspanningsaccu is opgewarmd of verplaats het voertuig naar een warmere locatie. Let op: het gebruik van het verwarmingssysteem van de accu heeft in dit geval geen zin.

Onderhoud, reparatie en afvoer

Neem altijd contact op met een dealer over onderhoud, reparatie en afvoer.

Dealers verzamelen de hoogspanningsaccu's die worden verwijderd uit afgedankte voertuigen. Voer de accu's niet zelf af.

In geval van een ongeval

- Pas op voor het gevaar van een elektrische schok.
 - ▶ Als het hoogspanningssysteem wordt beschadigd door een ernstige botsing, kunnen zich elektrische schokken voordoen doordat hoogspanningsonderdelen of draden bloot komen te liggen. Raak in dat geval de hoogspanningsonderdelen of bijbehorende oranje kabels NOOIT aan.
- Vermijd contact met vloeistof van de hoogspanningsaccu.
 - ▶ De hoogspanningsaccu bevat een ontvlambare elektrolyt die bij een ernstig ongeval kan weglekken. Vermijd oog- of huidcontact met elektrolyt omdat deze bijtend is. Als u het per ongeluk aanraakt, spoel dan uw ogen of huid gedurende minimaal vijf minuten met veel water en neem onmiddellijk contact op met een arts.
- Gebruik een brandblusser voor een brand in het elektrische systeem.
 - ▶ Het kan gevaarlijk zijn om een brand in het elektrische systeem met een kleine hoeveelheid water te blussen, bijvoorbeeld met een tuinslang.
- Wanneer het voertuig door een ongeval beschadigd is, laat het dan repareren door een dealer.

Nooduitschakelingssysteem voor het hoogspanningssysteem

In het geval van een botsing wordt mogelijk het nooduitschakelingssysteem geactiveerd. Als dit systeem wordt ingeschakeld, wordt het hoogspanningssysteem automatisch uitgeschakeld en komt uw voertuig tot stilstand.

Neem contact op met een erkende dealer om het hoogspanningssysteem te herstellen.

WAARSCHUWING

Na een botsing kunnen hoogspanningsonderdelen en/of -draden (oranje) bloot komen te liggen. Blijf uit de buurt van deze onderdelen omdat deze elektrische schokken kunnen veroorzaken.

Vermijd contact met de vloeistof wanneer de hoogspanningsaccu lekt. De vloeistof kan ogen en de huid beschadigen. Als de vloeistof in contact komt uw ogen of huid, spoel dan uw ogen of huid gedurende enkele minuten met schoon water en neem onmiddellijk contact op met een arts.

Regeneratieve energie en regeneratief remmen

Bij het afremmen of het afrijden van een heuvel werkt de elektromotor als een generator die een gedeelte van de elektrische energie terugwint die werd gebruikt om het voertuig te versnellen.

In de volgende situaties genereert het voertuig elektriciteit tijdens het afremmen.

- Het gaspedaal wordt losgelaten met de schakelhendel in **D**.
- Het rempedaal wordt ingetrapt met de schakelhendel in **D**.
 - ▶ Wanneer de hoogspanningsaccu volledig is opgeladen, de temperatuur te koud of warm is of andere factoren van invloed zijn op de toestand van de accu, wordt regeneratief remmen mogelijk niet geactiveerd.
- De flipper voor vertraging wordt gebruikt met de schakelhendel in **D**.
 - ▶ U kunt de mate van vertraging regelen met behulp van de flipper voor vertraging.

Veilig rijden BLZ 39

Airbags BLZ 57

- Uw voertuig is uitgerust met airbags, die u en uw passagiers beschermen tijdens een gematigde tot krachtige botsing.

Veiligheid van kinderen BLZ 75

- Alle kinderen jonger dan 12 jaar dienen op de achterbank te zitten.
- Kleine kinderen dienen goed te worden vastgegespt in een naar voren gericht kinderzitje.
- Baby's en peuters dienen goed te worden vastgegespt in een naar achteren gericht kinderzitje op de achterbank.

Veiligheidsgordels BLZ 45

- Gesp uw veiligheidsgordel vast en ga zo ver mogelijk naar achteren op de stoel zitten.
- Controleer of uw passagiers hun veiligheidsgordels correct dragen.

Controlelijst vóór het rijden BLZ 44

- Controleer voor het rijden of de voorstoelen, de hoofdsteunen, het stuurwiel en de spiegels op de juiste wijze zijn afgesteld.

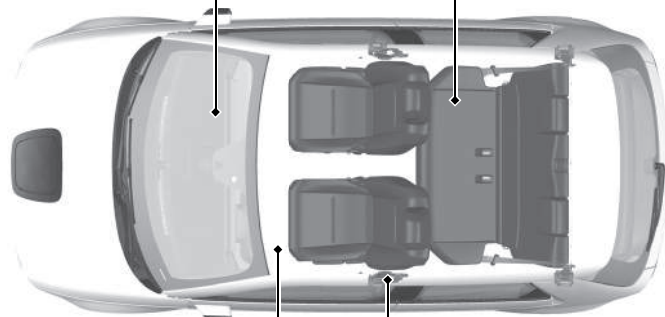

Gesp uw heupgordel zo laag mogelijk vast.

Instrumentenpaneel BLZ.105

Meters  BLZ.155 / Interface voor bestuurdersinformatie  BLZ.157 / Controlelampjes  BLZ.130

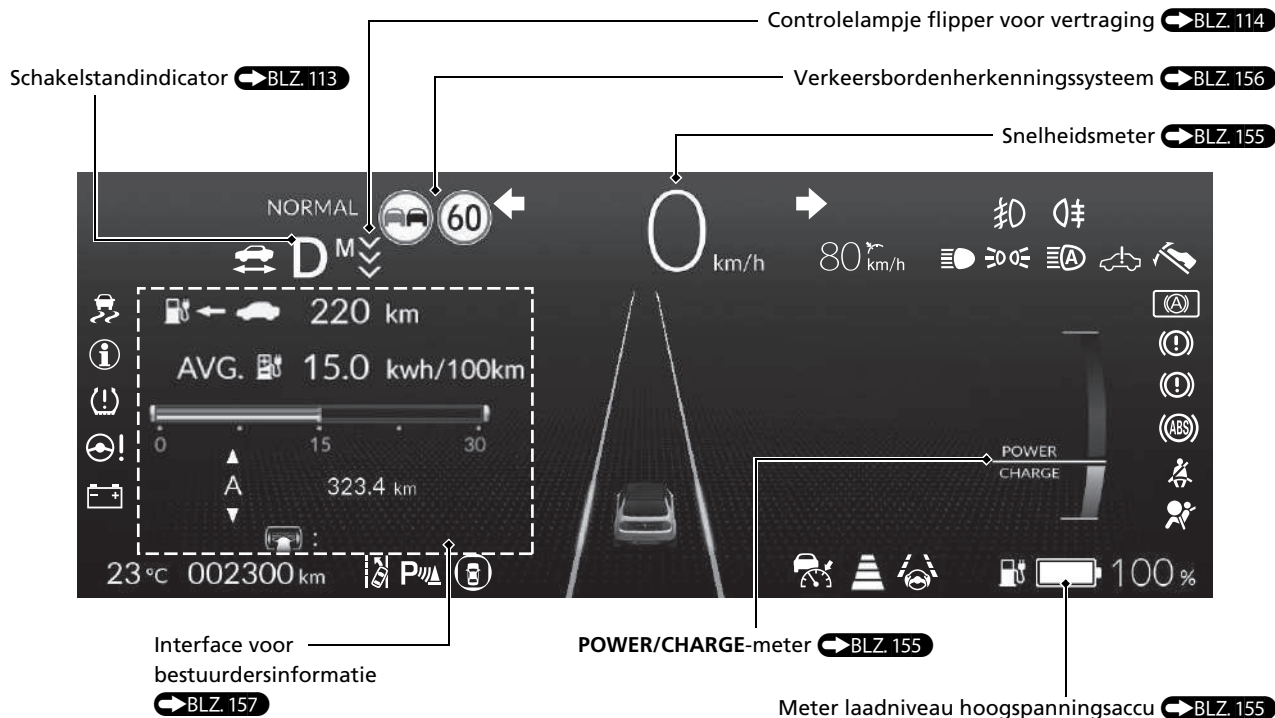

Bedienings- elementen BLZ. 171

Klok BLZ. 274

U kunt de klok instellen en de klokweergave aanpassen.

 BLZ. 274

Knop POWER BLZ. 197

Druk op de knop om de voedingsmodus van het voertuig te wijzigen.

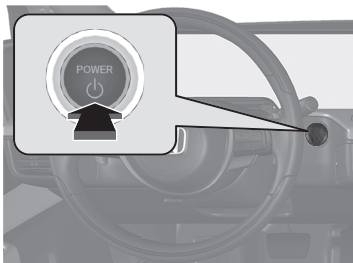

Richtingaanwijzers BLZ. 202

Bedieningshendel richtingaanwijzers

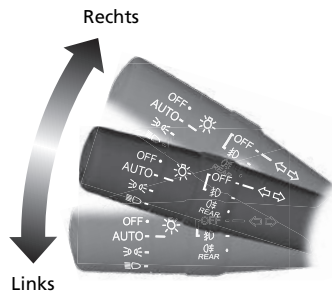

Verlichting BLZ. 201

Lichtschakelaars



Ruitenwissers en ruitensproeiers BLZ. 210

Bedieningshendel wissers/sproeiers

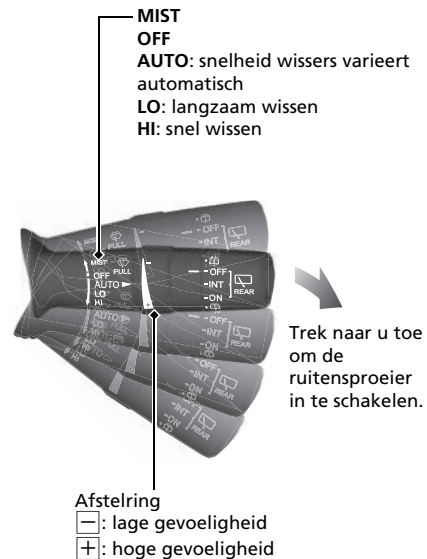

AUTO moet voorafgaand aan de volgende situaties altijd op **OFF** worden gezet om ernstige schade aan het wissersysteem te voorkomen:

- Reinigen van de voorruit
- Door een wasstraat rijden
- Geen regen

Stuurwiel BLZ. 214

- Om het stuurwiel in te stellen, trekt u de instelhendel naar u toe en zet u het stuurwiel in de gewenste positie, waarna u de instelhendel terughduwt in de vergrendelde stand.

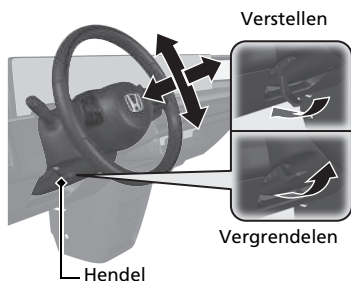

Voorportieren van binnenuit ontgrendelen

 BLZ. 182

- Trek aan de binnenhendel van het voorportier om dit tegelijkertijd te ontgrendelen en te openen.
- Wanneer u een portier opent vanaf de binnenkant van het voertuig met behulp van de binnenhandgreep, klappen de buitenhandgrepen van de voorportieren uit.

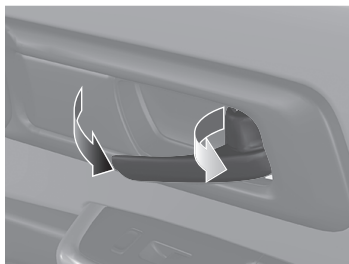

Achterklep BLZ. 186

- Druk op de ontgrendelknop aan de buitenzijde van de achterklep om deze te ontgrendelen en te openen wanneer u de afstandsbediening bij u draagt.

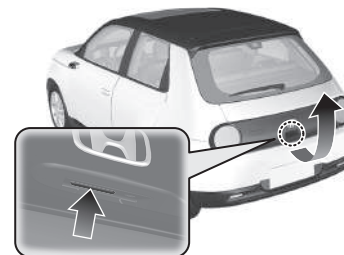

Camerasysteem voor zijspiegels BLZ. 221

- Zet, met de voedingsmodus in de stand AAN, de keuzeschakelaar op L/R L of R.
- Druk op de overeenkomstige rand van de insteschakelaar om de spiegel te verstellen.

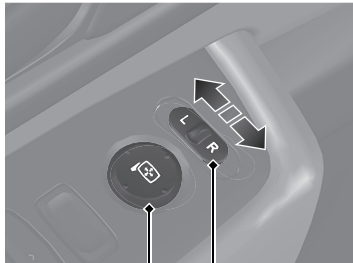

Keuzeschakelaar L/R

Insteschakelaar

Elektrisch bediende ruiten

 BLZ. 194

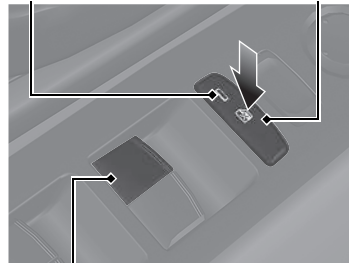

- Open en sluit, met de voedingsmodus in de stand AAN, de elektrisch bediende ruiten.
- Als de vergrendelingsknop van de elektrisch bediende ruiten in de uitgeschakelde stand staat, kunnen alle passagiersruiten met hun eigen schakelaars geopend en gesloten worden.
- Als de vergrendelingsknop van de elektrisch bediende ruiten in de ingeschakelde stand staat (controlelampje aan), zijn de schakelaars van alle passagiersruiten geblokkeerd.

Controlelampje Vergrendelingsknop
van el. bediende ruiten



Ruitschakelaar

Klimaatregelsysteem BLZ.247

- Druk op de knop **AUTO** om het klimaatregelsysteem te activeren.
- Druk op de knop  om het systeem in of uit te schakelen.
- Druk op de knop  om de voorruit te ontdoeien.

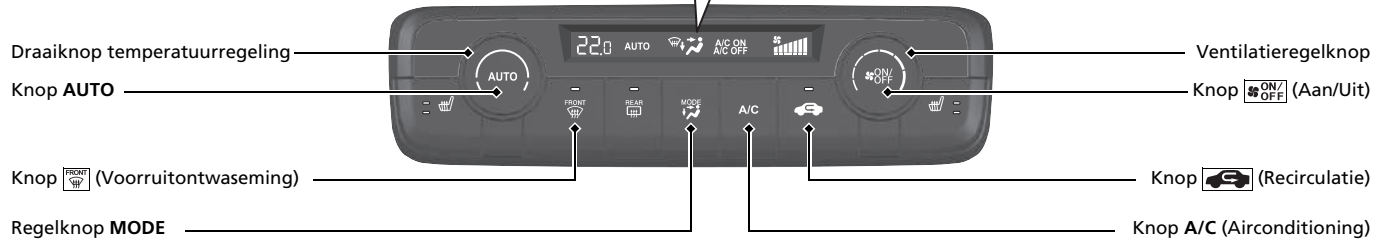

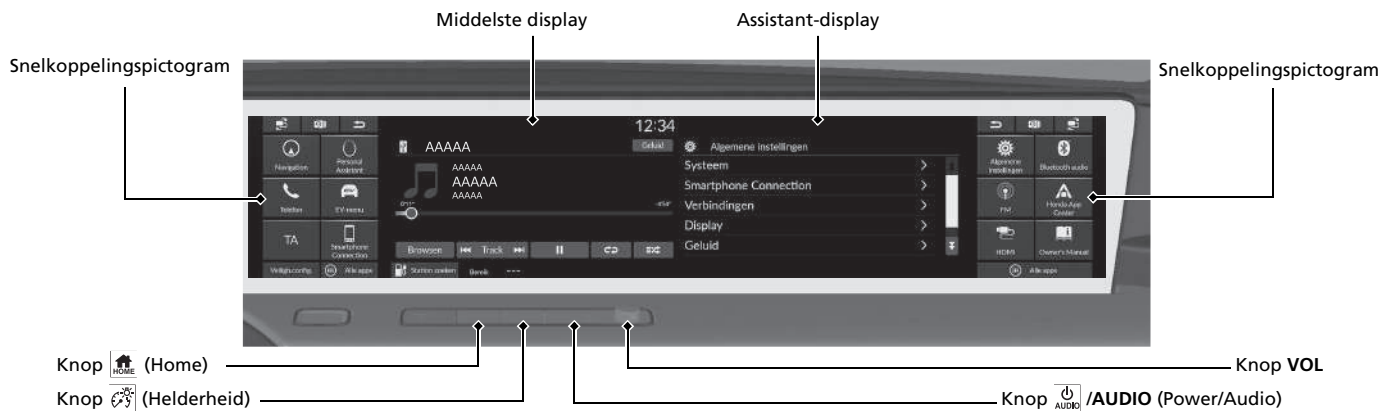

Functies BLZ. 253

Audiosysteem BLZ. 256

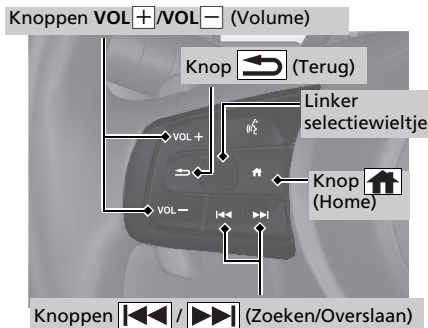

Afstandsbediening van het audiosysteem



- Knoppen VOL+ / VOL- (Volume)
Druk op de knop om het volume omhoog/omlaag aan te passen.
- Linker selectiewieltje
Om de audiomodus te selecteren
Druk op de knop  (Home), en draai daarna het wielje omhoog of omlaag om  (audio) te selecteren op de interface voor bestuurdersinformatie. Druk vervolgens op het linker selectiewieltje.

Draai het wielje omhoog of omlaag: draai het wielje omhoog of omlaag om door de audiomodi te bladeren en druk op het linker selectiewieltje: FM/DAB/iPod/USB/Apple CarPlay/Android Auto/Bluetooth® Audio/HDMI

Afhankelijk van het verbonden apparaat kunnen de weergegeven modi worden gewijzigd.

- Knoppen  /  (Zoeken/Overslaan)
Radio: Druk op  /  om een andere voorkeuzezender te kiezen.
iPod, USB-apparaat, Bluetooth®-audio of smartphone-verbinding:
Druk op  /  om naar het begin van het volgende nummer te gaan of naar het begin van het huidige nummer terug te keren.
Radio: Houd  /  ingedrukt om een andere zender met sterk signaal te kiezen.
USB-apparaat:
Houd  /  ingedrukt om van map te veranderen.
iPod: Houd  /  ingedrukt om een ander nummer te kiezen.

Afhankelijk van het verbonden apparaat kunnen de weergegeven modi worden gewijzigd.

Rijden BLZ. 375

Elektronische versnellingsselectie BLZ. 386

- Selecteer **P** en trap het rempedaal in zodra u de voeding inschakelt.

Schakelen

Schakelstandindicator

De schakelstandindicator en de schakelknopindicator geven de geselecteerde versnelling aan.



Schakelstandindicator

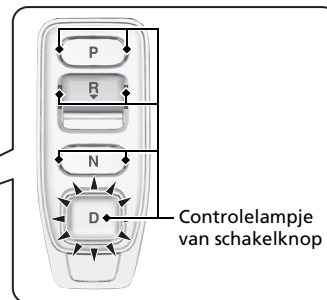
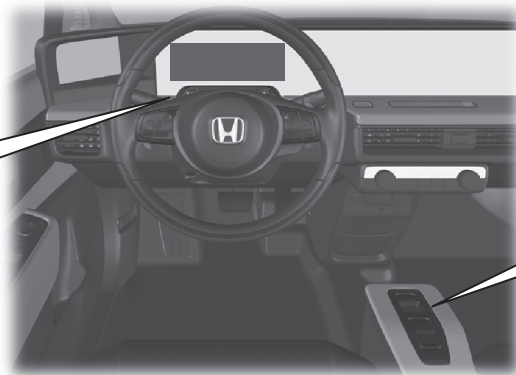

Controlelampje van schakelknop

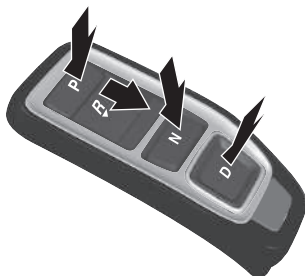

P

Parkeren

Druk op de knop **P**.
Wordt gebruikt tijdens het parkeren of vóór het in-/uitschakelen van de voeding.
Transmissie is vergrendeld.

R

Achteruit

Druk de knop **R** terug.
Voor het achteruitrijden.

N

Neutraal

Druk op de knop **N**.
Transmissie is niet vergrendeld.

D

Rijden

Druk op de knop **D**.
Wordt gebruikt voor normaal rijden.
Wanneer besturing met één pedaal niet wordt gebruikt
De flipper voor vertraging kan tijdelijk worden gebruikt.
Wanneer besturing met één pedaal wordt gebruikt
De flipper voor vertraging kan worden gebruikt.

Zodra u het gaspedaal loslaat, kunt u de mate van vertraging regelen zonder uw handen van het stuurwiel te halen. Met behulp van de flipper voor vertraging op het stuurwiel kunt u achtereenvolgens door vier*¹ of drie*² vertragingfasen schakelen.

- *1: Als besturing met één pedaal is uitgeschakeld
Als u aan de flipper trekt, verandert de mate van vertraging tijdelijk, en verschijnt de fase op het instrumentenpaneel.
Trek gedurende enkele seconden de knop  in wanneer u de flipper voor vertraging wilt annuleren.
- *2: Als besturing met één pedaal is ingeschakeld
Als u aan de flipper trekt, verandert de mate van vertraging en verschijnt samen met **M** de fase op het instrumentenpaneel.

➔ Flipper voor vertraging  BLZ. 395

➔ Besturing met één pedaal  BLZ. 398

Als besturing met één pedaal is uitgeschakeld, verschijnt de vertragingfase.



Flipper 



Flipper 



Controlelampje flipper voor vertraging

Als de besturing met één pedaal is ingeschakeld, verschijnen de vertragingfase en **M**.



Controlelampje flipper voor vertraging

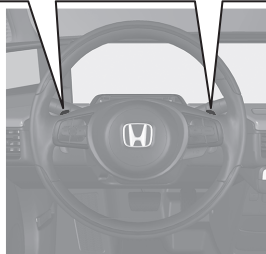

VSA Aan en Uit BLZ. 419

- De voertuigstabiliteitsregeling (VSA) helpt bij het stabiliseren van het voertuig tijdens bochten en helpt bij het handhaven van tractie tijdens het versnellen op los of glad wegdek.
- VSA wordt automatisch ingeschakeld telkens wanneer u het voedingssysteem start.
- Druk op het pictogram  (VSA OFF) (groen) onder veiligheidsconfiguratie op het audio-/informatiescherm om de VSA-functies deels uit te schakelen.

CMBS Aan en Uit BLZ. 434

- Wanneer een mogelijke botsing vermoedelijk onvermijdelijk is, kan het CMBS u helpen bij het verlagen van de voertuigsnelheid en van de hevigheid van de botsing.
- Het CMBS wordt telkens ingeschakeld wanneer u het voedingssysteem start.
- Om het CMBS in of uit te schakelen, gebruikt u de schakelaar voor veiligheidsondersteuning op de interface voor bestuurdersinformatie.

Waarschuwingssysteem voor bandenspanning BLZ. 420

- Detecteert een verandering in de conditie en algehele afmetingen van de banden als gevolg van een afname van de bandenspanning.
- Het waarschuwingssysteem voor bandenspanning wordt automatisch ingeschakeld telkens wanneer u het voedingssysteem inschakelt.
- Er moet een kalibratieprocedure worden uitgevoerd wanneer bepaalde omstandigheden optreden.

Instelbare snelheidsbegrenzer BLZ. 405

- Dit systeem laat u een maximumsnelheid instellen, die niet kan worden overschreden, zelfs al trapt u het gaspedaal in.
- Druk op de knop  om de instelbare snelheidsbegrenzer te gebruiken. Selecteer de instelbare snelheidsbegrenzer door op de knop **LIM** te drukken en druk vervolgens op de knop **SET/-** wanneer het voertuig de gewenste snelheid bereikt.
- De snelheidslimiet van het voertuig kan worden ingesteld tussen 30 km/h en 250 km/h.

Honda Sensing

↔BLZ. 427

Honda Sensing is een bestuurdersondersteuningssysteem dat gebruik maakt van twee verschillende sensoren: een radarsensor achter het embleem en een voorsensorcamera die aan de binnenkant van de voorruit, achter de achteruitkijkspiegel is gemonteerd.

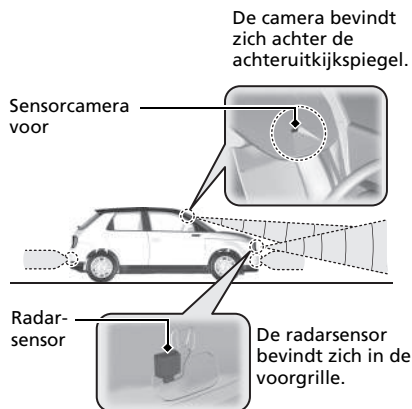

Botsingsbeperkingsstelsysteem (CMBS)

↔BLZ. 430

Dit systeem kan u assisteren wanneer er kans is op een botsing met een voertuig dat of een voetganger of fietser (rijdende fiets) die vóór uw voertuig wordt gedetecteerd. Het CMBS is ontwikkeld om u te waarschuwen wanneer de kans op een botsing bestaat en om de voertuigsnelheid te verlagen om een botsing te voorkomen en de ernst van de botsing te minimaliseren wanneer een botsing waarschijnlijk onvermijdbaar is.

Remregeling lage snelheid

↔BLZ. 441

De remregeling lage snelheid heeft drie functies: Remmen bij lage snelheid, gasklepregeling botsingsbeperking en gasklepregeling botsingsbeperking achter.

De radarsensoren op de voor- en achterbumper van het voertuig detecteren de kans op een botsing met een muur of andere obstakels wanneer het gaspedaal met te veel kracht wordt ingetrapt. Het systeem helpt daarnaast botsingen vermijden en beperkt de schade bij botsingen door de vermogensafgifte te beperken.

Adaptive Cruise Control (ACC) met Low Speed Follow

↔BLZ. 447

Dit systeem helpt bij het handhaven van een constante snelheid van het voertuig en een ingestelde afstand tussen uw voertuig en een voertuig dat voor u is gedetecteerd. Als het gedetecteerde voertuig tot stilstand komt, kan ACC met LSF afremmen en uw voertuig tot stilstand brengen, zonder dat u uw voet op de rem of het gaspedaal hoeft te houden.

Lane Keeping Assist-systeem (LKAS)

↔BLZ. 467

Helpt bij het sturen om te zorgen dat het voertuig in het midden van de gedetecteerde rijstrook blijft en biedt voelbare en visuele waarschuwingen als wordt vastgesteld dat het voertuig de rijstrook dreigt te verlaten.

Road Departure Mitigation-systeem

↔BLZ. 478

Waarschuwt en assisteert u wanneer het systeem vaststelt dat het risico bestaat dat uw voertuig per ongeluk over gedetecteerde rijstrookmarkeringen rijdt en/of van de weg af raakt.

Meldingssysteem wegrijden voorganger

➔ BLZ. 484

Geeft zichtbare en hoorbare waarschuwingen wanneer uw voertuig stilstaat, ook al rijdt het voertuig voor u weg.

Verkeersbordenherken- ningssysteem ➔ BLZ. 488

Herinnert u op het instrumentenpaneel aan informatie die is afgeleid van verkeersborden die u bent gepasseerd, zoals de snelheidslimiet of het feit dat inhalen verboden is.

Onderhoud ↔BLZ. 577

Onder de motorkap ↔BLZ. 591

- Controleer de koelvloeistoffen en ruitensproeiervloeistof. Vul de vloeistoffen indien nodig bij.
- Controleer de remvloeistof.
- Controleer maandelijks de staat van de 12V-accu.

- 1 Trek aan de hendel van de motorkapontgrendeling onder het dashboard.



- 2 Zoek de hendel van de motorkapgrendel, duw de hendel naar de zijkant en til de motorkap op. Zodra u de motorkap enigszins hebt geopend, kunt u de hendel loslaten.



- 3 Sluit als u gereed bent de motorkap en zorg ervoor dat deze stevig is vergrendeld.

Wisserbladen ↔BLZ. 604

- Vervang de bladen indien deze strepen op de voorruit achterlaten.



Banden ↔BLZ. 609

- Inspecteer regelmatig de banden en de velgen.
- Controleer regelmatig de bandenspanning.
- Monteer in de winter winterbanden.

Verlichting ↔BLZ. 600

- Inspecteer regelmatig alle verlichting.

Onverwachte gebeurtenissen ↔BLZ. 633

Lekke band ↔BLZ. 634

- Parkeer op een veilige plek en repareer de lekke band met behulp van de bandenreparatiekit.



Voedingssysteem start niet ↔BLZ. 648

- Indien de 12V-accu leeg is, gebruik dan een hulpaccu om de motor te starten.

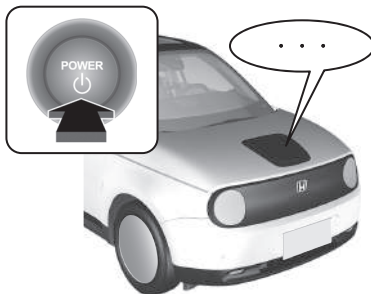

Oververhitting ↔BLZ. 654

- Parkeer op een veilige plek. Indien u geen stoom onder de motorkap ziet, opent u de motorkap en laat u het voedingssysteem afkoelen.



Controlelampjes gaan aan

↔BLZ. 655

- Ga na welk controlelampje brandt en raadpleeg de gebruikershandleiding.

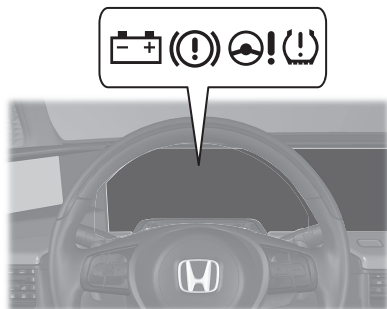

Doorgebrande zekering

↔BLZ. 662

- Controleer op doorgebrande zekeringen indien een elektrisch apparaat niet werkt.

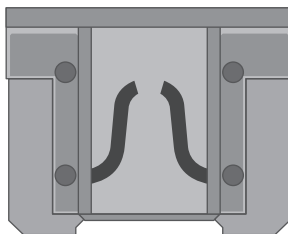

Slepen in noodsituaties

↔BLZ. 671

- Bel een professionele sleepdienst indien uw voertuig weggesleept moet worden.

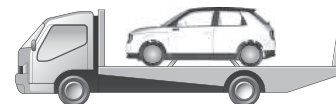

Wat te doen als

Q Waardoor trilt het rempedaal licht bij het bedienen van de remmen?

A Dit kan optreden wanneer het ABS wordt geactiveerd; dit is geen aanwijzing dat er een probleem is. Trap het rempedaal stevig en gelijkmatig in. Bedien het rempedaal nooit pompend.

➤ **Antiblokkeersysteem (ABS)** ➔ **BLZ. 507**

Q Het achterportier kan niet van binnenuit het voertuig worden geopend. Wat kan de oorzaak zijn?

A Controleer of het kinderslot zich in de vergrendelde stand bevindt. Is dat het geval, open het achterportier dan met de portierhandgreep aan de buitenzijde. Voor het annuleren van deze functie schuift u de hendel omhoog in de ontgrendelde stand.



Q Waarom worden de portieren vergrendeld nadat ik ze heb ontgrendeld?

A Indien u de portieren niet binnen 30 seconden opent, worden de portieren om veiligheidsredenen automatisch opnieuw vergrendeld.

Q Waarom wordt de voedingsmodus plotseling in- of uitgeschakeld, zelfs wanneer ik de contactschakelaar niet heb aangeraakt?

A Mogelijk is automatisch in-/uitschakelen geactiveerd.

➤ **Automatisch in-/uitschakelen** ➔ **BLZ. 198**



Waarom klinkt de zoemer wanneer ik het bestuurdersportier open?



De zoemer klinkt wanneer:

- De voedingsmodus op ACCESSOIRE staat.
- De buitenverlichting is ingeschakeld.



Waarom klinkt de zoemer wanneer ik begin te rijden?



De zoemer klinkt wanneer de bestuurder en/of de voorpassagier hun veiligheidsgordel niet dragen.



De parkeerrem wordt niet uitgeschakeld wanneer de schakelaar van de elektronische parkeerrem wordt ingedrukt. Wat kan de oorzaak zijn?



Druk op de schakelaar van de elektronische parkeerrem met het rempedaal ingetrapt.



Er brandt een amber controlelampje met een band en een uitroepteken. Wat betekent dat?



Het waarschuwingssysteem voor bandenspanning moet worden gecontroleerd. Wanneer u onlangs banden hebt opgepompt of verwisseld, moet u het systeem opnieuw kalibreren.

➤ **Waarschuwingssysteem voor bandenspanning** ➔ **BLZ. 420**



De parkeerrem wordt niet automatisch uitgeschakeld wanneer het gaspedaal wordt ingetrapd. Wat kan de oorzaak zijn?



- Gesp de veiligheidsgordel van de bestuurder vast.
- Controleer of de transmissie in de stand **P** of **N** staat. Als dat het geval is, selecteer dan een andere stand.



Waarom verandert de schakelstand automatisch in **P** wanneer ik het bestuurdersportier open om de lijnen van het parkeervak te controleren bij het achteruitrijden?



- Gesp de veiligheidsgordel van de bestuurder vast.
- Sluit het bestuurdersportier en schakel handmatig naar de gewenste schakelstand.
➤ **Openen van het bestuurdersportier** ➔ **BLZ 390**



Waarom hoor ik een piepend geluid wanneer ik het rempedaal bedien?



Het is mogelijk dat de remblokken vervangen moeten worden. Laat het voertuig door een dealer controleren.

Veilig rijden

U vindt een groot aantal veiligheidsadviezen in dit hoofdstuk en in deze handleiding.

Voor veilig rijden

Belangrijke veiligheidsmaatregelen	40
De veiligheidsvoorzieningen van uw voertuig	43
Veiligheidscontrolelijst	44

Veiligheidsgordels

Over uw veiligheidsgordels	45
Veiligheidsgordels vastgespen	51
Inspectie van veiligheidsgordels	55

Airbags

Onderdelen van het airbagsysteem	57
Typen airbags	59
Airbags voor (SRS)	59

Zijairbags	65
Zijgordijnairbags	67
Controlelampjes van airbagsysteem	69
Airbagverzorging	71

Pop-upmotorkapsysteem

Over het pop-upmotorkapsysteem	72
Onderhoud van het pop-upmotorkapsysteem	74

Veiligheid van kinderen

Kinderen in het voertuig beschermen	75
Veiligheid van baby's en kleine kinderen	78
Veiligheid van grotere kinderen	100

Veiligheidsstickers

Plaatsen van stickers	103
-----------------------------	-----

De volgende pagina's geven uitleg over de veiligheidsdetails van het voertuig en hoe u hiervan op de juiste wijze gebruik maakt. De onderstaande veiligheidsmaatregelen zijn daarbij naar onze mening het belangrijkste.

Belangrijke veiligheidsmaatregelen

■ **Draag altijd uw veiligheidsgordel**

Een veiligheidsgordel is uw beste bescherming in elk type aanrijding. Airbags zijn ontworpen als aanvulling op de veiligheidsgordels en niet als vervanging ervan. Dus zorg ervoor dat, ook al is uw voertuig met airbags uitgerust, u en uw passagiers altijd de veiligheidsgordels dragen en dat deze goed vastzitten.

■ **Veiligheidssystemen voor kinderen**

Kinderen die 12 jaar of jonger zijn, dienen correct aangespeld op de achterbank te zitten en niet op de stoel van de voorpassagier. Baby's en kleine kinderen dienen in een kinderzitje (met eigen gordelsysteem) vastgespeld te worden. Grotere kinderen dienen gebruik te maken van een zitverhoger en een heup-/schoudergordel, totdat ze de veiligheidsgordel correct kunnen dragen zonder zitverhoger.

■ **Houd rekening met de gevaren van airbags**

Hoewel airbags levens kunnen redden, kunnen ze ook ernstig en zelfs dodelijk letsel veroorzaken aan inzittenden die op te korte afstand van de airbag zitten of die niet correct vastgespeld zijn. Baby's, jonge kinderen en volwassenen van geringe lengte lopen de grootste risico's. Volg alle instructies en waarschuwingen in deze handleiding op.

■ **Drink geen alcohol vóór of tijdens het rijden**

Alcohol en verkeer gaan niet samen. Zelfs één glas alcohol kan uw vermogen om te reageren op veranderende omstandigheden al verminderen en uw reactietijd wordt trager met elk extra glas. Drink niet vóór of tijdens het rijden en laat ook uw vrienden niet drinken vóór of tijdens het rijden.

☒ **Belangrijke veiligheidsmaatregelen**

In een groot aantal landen is het gebruik van een mobiele telefoon anders dan een handsfree toestel door de bestuurder tijdens het rijden verboden.

■ **Besteed uw volledige aandacht aan uw taak om veilig te rijden**

Het gebruik van een mobiele telefoon of andere activiteiten die u ervan weerhouden uw aandacht op de weg en op andere voertuigen en andere verkeersdeelnemers te richten, kunnen tot ongevallen leiden. Houd er rekening mee dat situaties snel kunnen veranderen en dat alleen u kunt beslissen wanneer het veilig is om enige aandacht van het rijden weg te nemen.

■ **Houd u aan de aangegeven maximumsnelheid**

Een te hoge snelheid is een belangrijke oorzaak van doden en gewonden in het verkeer. In zijn algemeenheid is naarmate de snelheid hoger is, het risico groter; ernstig letsel kan echter ook bij lage snelheden ontstaan. Rijd nooit sneller dan veilig is in de omstandigheden van het betreffende moment, ongeacht de aangegeven maximumsnelheid.

■ **Houd het voertuig in veilige conditie**

Een klapband of een mechanisch mankement kan uitermate gevaarlijk zijn. Om de kans op dergelijke problemen te verminderen, dient u de bandenspanning en -conditie regelmatig te controleren en dient u alle voorgeschreven onderhoud te laten uitvoeren.

■ **Laat kinderen niet zonder toezicht in het voertuig achter**

Kinderen, huisdieren en mensen die begeleiding nodig hebben en zonder toezicht worden achtergelaten in het voertuig, kunnen gewond raken als zij een of meer van de bedieningselementen van het voertuig activeren. Ze kunnen het voertuig ook in beweging zetten, wat kan leiden tot een botsing waardoor zij en/of andere personen gewond kunnen raken of zelfs dodelijk letsel kunnen oplopen. Ook kan, afhankelijk van de omgevingstemperatuur, de temperatuur van het interieur extreme niveaus bereiken, wat kan leiden tot ernstig of dodelijk letsel. Zelfs als het klimaatregelsysteem is ingeschakeld, mogen zij nooit zonder toezicht worden achtergelaten in het voertuig, omdat het klimaatregelsysteem op elk moment kan worden uitgeschakeld.

■ **Wees voorzichtig met het hoogspanningssysteem**

Maak uzelf vertrouwd met de instructies voor opladen en de waarschuwingen in deze handleiding. Als u een openbaar laadstation gebruikt, neem dan ook de instructies van de fabrikant in acht.

De veiligheidsvoorzieningen van uw voertuig

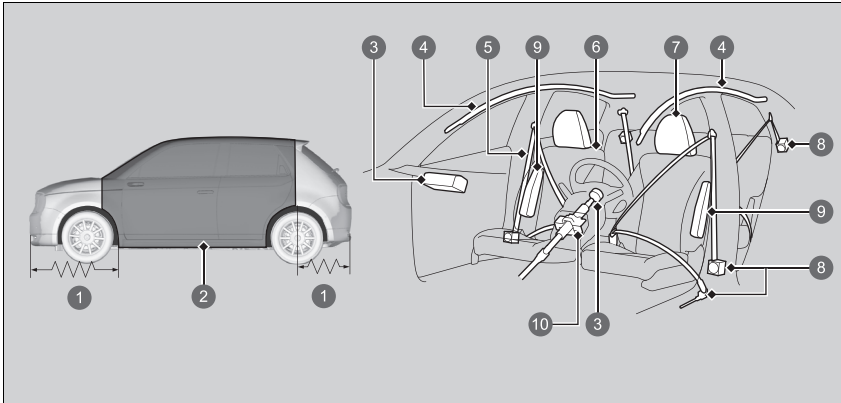

- ① Kreukelzones
- ② Veiligheidskooi
- ③ Airbags voor
- ④ Zijgordijnairbags
- ⑤ Veiligheidsgordels
- ⑥ Stoelen en rugleuningen
- ⑦ Hoofdsteunen
- ⑧ Veiligheidsgordelspanners
- ⑨ Zijairbags
- ⑩ Veiligheidsstuurkolom

De volgende controlelijst helpt u een actieve rol te spelen bij de bescherming van u en uw passagiers.

De veiligheidsvoorzieningen van uw voertuig

Uw voertuig is uitgerust met tal van functies die gezamenlijk bijdragen aan de bescherming van u en uw passagiers tijdens een ongeval.

Sommige van deze functies vereisen geen enkele actie van u. Zoals een stevig stalen geraamte dat een veiligheidskooi rondom de passagiersruimte vormt met kreukelzones aan voor- en achterzijde, een veiligheidsstuurkolom en veiligheidsgordelspanners, die de voorste en achterste veiligheidsgordels aan de buitenzijde tijdens een zwaar ongeval spannen.

U en uw passagiers kunnen uitsluitend optimaal van deze veiligheidsfuncties gebruikmaken, indien u in de juiste positie blijft zitten en altijd een veiligheidsgordel draagt. Sommige veiligheidsfuncties kunnen bij verkeerd gebruik zelfs bijdragen aan verwondingen.

Veiligheidscontrolelijst

Maak er, in het belang van de veiligheid van u en uw passagiers, een gewoonte van om deze zaken voor elke rit te controleren. Controleer of de laadkabel is aangesloten op het voertuig en koppel deze los als dit het geval is. Het voertuig werkt niet wanneer de laadkabel is aangesloten.

- Stel uw stoel zodanig af dat u het voertuig goed kunt bedienen. Als bestuurder dient u zich ervan te vergewissen dat uw stoel zo ver mogelijk naar achteren is geplaatst en u tegelijkertijd in staat bent het voertuig correct te besturen. Voorin zitten op te korte afstand van een airbag kan tijdens een ongeval tot ernstig of dodelijk letsel leiden.

➤ **Stoelen** BLZ. 227

- Stel de hoofdsteunen op de juiste hoogte in. Hoofdsteunen zijn het meest effectief wanneer het midden van de hoofdsteun tegenover het midden van het hoofd staat. Langere personen dienen hun hoofdsteun zo hoog mogelijk in te stellen.

➤ **Afstellen van de hoofdsteunen op de voorstoelen** BLZ. 232

- Draag altijd uw veiligheidsgordel en draag deze altijd op correcte wijze. Controleer of alle passagiers hun veiligheidsgordel correct dragen.

➤ **Veiligheidsgordels vastgespen** BLZ. 51

- Bescherm kinderen door, afhankelijk van de leeftijd, de lengte en het gewicht van het kind, de veiligheidsgordels of een kinderzitje te gebruiken.

➤ **Veiligheid van kinderen** BLZ. 75

Veiligheidscontrolelijst

Als de melding voor portier en/of achterklep open verschijnt op de interface voor bestuurdersinformatie, is een portier en/of de achterklep niet volledig gesloten. Sluit alle portieren en de achterklep stevig totdat de melding verdwijnt.

➤ **Waarschuwings- en informatiemeldingen op interface voor bestuurdersinformatie**

BLZ. 130

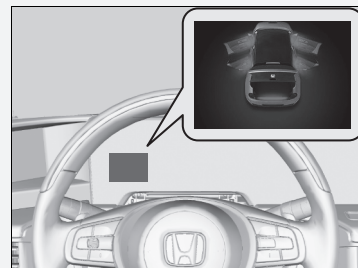

Over uw veiligheidsgordels

Veiligheidsgordels zijn de meest effectieve veiligheidsvoorziening, omdat ze u met het voertuig verbonden houden, zodat u optimaal van de vele ingebouwde veiligheidsfuncties profiteert. Ze voorkomen bovendien dat u tegen de binnenzijde van het voertuig, tegen andere passagiers of uit het voertuig wordt geslingerd. Correct gedragen veiligheidsgordels houden uw lichaam tijdens een ongeval bovendien in de juiste positie om optimaal gebruik te maken van de aanvullende bescherming die de airbags bieden.

Daarnaast helpen veiligheidsgordels u te beschermen in vrijwel elk type ongeval, inclusief:

- frontale botsingen
- botsingen van opzij
- botsingen van achteren
- over de kop slaan

Over uw veiligheidsgordels

WAARSCHUWING

Niet correct gedragen veiligheidsgordels vergroten de kans op ernstig of dodelijk letsel tijdens een ongeval, ook al is uw voertuig voorzien van airbags.

Zorg ervoor dat u en uw passagiers altijd veiligheidsgordels dragen en dat deze op correcte wijze gedragen worden.

WAARSCHUWING: Veiligheidsgordels zijn ontworpen om zich aan te passen aan de botstructuur van het lichaam en kunnen het beste laag worden gedragen, over de voorkant van het bekken of het bekken, de borstkas en de schouders, zoals het van toepassing is; het dragen van het heupgedeelte van de gordel over de buik moet worden vermeden.

WAARSCHUWING: Veiligheidsgordels dienen zo stevig mogelijk afgesteld te zijn, samenhangend met comfort, om de bescherming te bieden waarvoor ze ontworpen zijn. Een losse gordel zal de aan de drager geboden bescherming sterk verminderen.

WAARSCHUWING: Gordels dienen niet met gedraaide riemen gedragen te worden.

WAARSCHUWING: Elke gordel mag door slechts één inzittende gebruikt worden; het is gevaarlijk om een gordel rond een kind op de schoot van een inzittende vast te maken.

■ Heup-/schoudergordels

Alle vier de zitplaatsen zijn voorzien van heup-/schoudergordels met oprolmechanisme en gordelspanner. Onder normale rijomstandigheden laat het oprolmechanisme u vrij bewegen, terwijl de gordelspanner de gordel enigszins op spanning houdt. Tijdens een botsing of een noodstop wordt het oprolmechanisme vergrendeld om uw lichaam tegen te houden.

De veiligheidsgordel moet correct vastgeklikt zijn wanneer u een naar voren gericht kinderzitje gebruikt.

➤ **Veiligheid van kinderen** BLZ. 75

⌘ Over uw veiligheidsgordels

Wanneer u de gordel te snel afrolt, wordt deze geblokkeerd. Wanneer dit gebeurt, spant u de gordel voorzichtig aan en rolt u deze langzaam af.

Veiligheidsgordels kunnen u niet tijdens elk ongeval volledige bescherming bieden. In de meeste gevallen kunnen veiligheidsgordels het risico van ernstig letsel echter aanzienlijk verminderen.

In de meeste landen is het dragen van veiligheidsgordels verplicht. Neem de tijd om uzelf vertrouwd te maken met de wettelijke eisen van de landen waar u zult rijden.

■ Correct gebruik van de veiligheidsgordels

Volg deze richtlijnen voor correct gebruik:

- Alle inzittenden dienen rechtop en zo ver mogelijk naar achteren op hun stoel plaats te nemen en gedurende de hele rit in deze positie te blijven zitten. Door onderuit gezakt te zitten en opzij te leunen wordt de effectiviteit van de veiligheidsgordel verminderd en wordt de kans op ernstig letsel tijdens een ongeval vergroot.
- Leid het schoudergedeelte van een heup-/schoudergordel nooit onder uw arm door of achter uw rug om. Daardoor zou u tijdens een ongeval ernstig letsel kunnen oplopen.
- Twee inzittenden mogen nooit samen dezelfde veiligheidsgordel gebruiken. Daardoor zouden ze tijdens een ongeval ernstig letsel kunnen oplopen.
- Bevestig geen accessoires aan de veiligheidsgordels. Voorzieningen ter vergroting van het comfort of om het schouderdeel van een veiligheidsgordel te verplaatsen, verminderen het beschermend vermogen en vergroten de kans op ernstig letsel tijdens een ongeval.

■ Waarschuwinglampje veiligheidsgordel

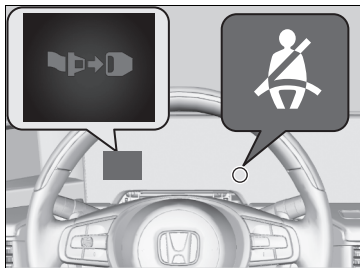

■ Voorstoelen

Het veiligheidsgordelsysteem heeft een controlelampje op het instrumentenpaneel om de bestuurder en/of voorpassagier eraan te herinneren de veiligheidsgordels vast te maken.

Het controlelampje gaat branden als de voedingsmodus op AAN wordt gezet en een veiligheidsgordel niet vastgeklikt is.

De zoemer zal regelmatig blijven klinken en het controlelampje zal knipperen indien u gaat rijden zonder de veiligheidsgordel vast te klikken.

▣ Waarschuwinglampje veiligheidsgordel

Het controlelampje gaat ook aan als een voorpassagier de veiligheidsgordel niet omdoet binnen zes seconden nadat het voedingsstelsel op AAN is gezet.

Wanneer de stoel van de voorpassagier onbezet is, gaat het controlelampje niet branden en klinkt de zoemer niet.

Als het controlelampje aangaat of de zoemer klinkt zonder dat er iemand in de voorpassagiersstoel zit. Controleer of:

- Er niets zwaars op de voorpassagiersstoel is geplaatst.
- De veiligheidsgordel van de bestuurder is vastgeklikt.

Als het controlelampje niet gaat branden wanneer de passagier in de stoel zit en de veiligheidsgordel niet is vastgeklikt, is er mogelijk iets dat de werking verstoort van de detectiesensor voor inzittenden. Controleer of:

- Er een kussen op de stoel is gelegd.
- De voorpassagier niet goed op de stoel zit.

Indien geen van deze situaties van toepassing is, laat dan uw voertuig door een dealer controleren.

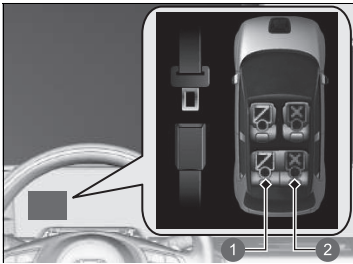

- 1 Vastgeklikt
- 2 Niet vastgeklikt

■ Achterstoelen

Uw voertuig controleert het gebruik van de veiligheidsgordels op de achterbank. Een interface voor bestuurdersinformatie laat u weten wanneer een passagier de veiligheidsgordel op de achterbank niet gebruikt.

De weergave verschijnt wanneer:

- Een achterportier wordt geopend en gesloten.
- Een achterpassagier de veiligheidsgordel heeft vastgeklikt of losgeklikt.

De zoemer klinkt wanneer een achterpassagier tijdens de rit de gordel los klikt.

⚠ Waarschuwinglampje veiligheidsgordel

Wanneer de bagage op de achterbank wordt geplaatst en de sensor het gewicht detecteert, kan het waarschuwinglampje knipperen en klinkt mogelijk de zoemer.

Mogelijk kan de sensor geen passagier detecteren en werkt deze niet goed wanneer een kind of klein persoon op de achterbank zit of een kussen op de achterbank wordt geplaatst.

Klap de rugleuning niet omlaag wanneer zich bagage op de achterbank bevindt.

De sensor werkt mogelijk niet goed of kan beschadigd raken.

Indien geen van deze situaties van toepassing is, laat dan uw voertuig door een dealer controleren.

■ Automatische veiligheidsgordelspanners

De voorstoelen en de zitplaatsen op de achterbank zijn uitgerust met automatische veiligheidsgordelspanners ter verbetering van de veiligheid.

De veiligheidsgordelspanners spannen automatisch de voorste veiligheidsgordels en de veiligheidsgordels van de zitplaatsen op de achterbank aan tijdens een middelzware tot zware frontale botsing, soms zelfs wanneer de botsing niet ernstig genoeg was om de voorste airbags op te blazen.

Voorstoel

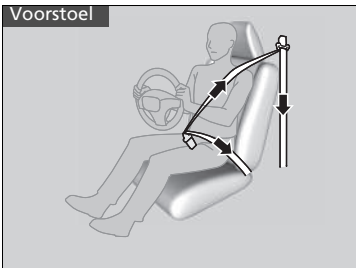

Achterbank

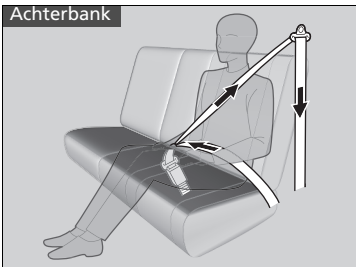

► Automatische veiligheidsgordelspanners

De veiligheidsgordelspanners kunnen slechts eenmaal worden gebruikt.

Is een veiligheidsgordelspanner geactiveerd, dan zal het SRS-controlelampje gaan branden. Laat een dealer de veiligheidsgordelspanner vervangen en het veiligheidsgordelsysteem grondig inspecteren, aangezien het tijdens een volgend ongeval wellicht geen bescherming meer biedt.

Tijdens een middelzware tot zware botsing van opzij wordt de veiligheidsgordelspanner aan de betreffende zijde van het voertuig ook geactiveerd.

Veiligheidsgordels vastgespen

Nadat u de voorstoel in de juiste positie hebt gezet en rechtop en zo ver mogelijk naar achteren op uw stoel hebt plaatsgenomen (zie de afbeeldingen voor de juiste positie):

► **Stoelen** BLZ. 227

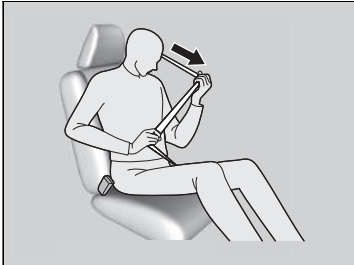

1. Trek de veiligheidsgordel langzaam uit.

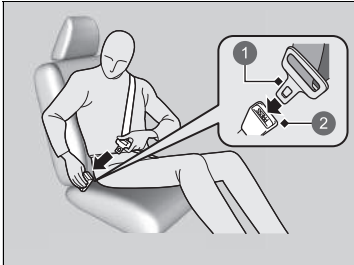

2. Steek de vergrendeltong in de gesp en trek aan de veiligheidsgordel om te controleren of de gesp stevig vergrendeld is.

► Controleer of de veiligheidsgordel niet verdraaid is of ergens achter blijft haken.

1 Vergrendeltong

2 Gesp

► Veiligheidsgordels vastgespen

Niemand mag plaatsnemen op een stoel met een niet werkende veiligheidsgordel of met een veiligheidsgordel die niet correct lijkt te werken. Wordt een veiligheidsgordel gebruikt die niet correct werkt, dan is het risico groot dat de inzittende niet wordt beschermd. Laat een dealer de veiligheidsgordel zo snel mogelijk controleren.

Als de veiligheidsgordel in een volledig ingetrokken stand lijkt te blokkeren, trekt u de schoudergordel één keer stevig naar buiten en duwt u de gordel vervolgens weer naar binnen.

Trek de gordel vervolgens soepel uit het oprolmechanisme en klik hem vast. Als u de veiligheidsgordel niet uit een volledig ingetrokken stand los kunt maken, mag niemand op de stoel zitten en brengt u uw voertuig naar een dealer voor reparatie.

► **Over uw veiligheidsgordels** BLZ. 45

► **Inspectie van veiligheidsgordels** BLZ. 55

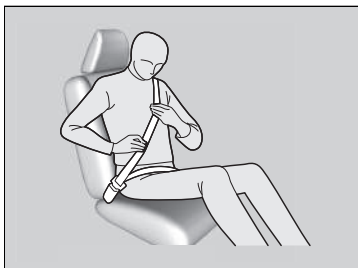

3. Plaats het heupgedeelte van de veiligheidsgordel zo laag mogelijk over uw heupen (zie de afbeelding) en trek vervolgens het schoudergedeelte omhoog zodat het heupgedeelte stevig aanligt. Daardoor vangen uw stevige bekkenbotten de kracht van een aanrijding op en wordt de kans op inwendig letsel verminderd.
4. Trek indien nodig de veiligheidsgordel weer omhoog om eventuele speling te verwijderen en controleer vervolgens of de veiligheidsgordel over het midden van uw borst en over uw schouder loopt. Dit verdeelt de krachten bij een aanrijding over de stevigste botten van uw bovenlichaam.

Veiligheidsgordels vastgespen

⚠ WAARSCHUWING

Verkeerd gedragen veiligheidsgordels kunnen tijdens een ongeval ernstig of dodelijk letsel veroorzaken.

Controleer vóór het begin van de rit of de veiligheidsgordels correct gedragen worden.

Om de veiligheidsgordel te ontgrendelen, drukt u op de rode knop **PRESS** en geleidt u de gordel met de hand totdat deze volledig is opgerold.

Controleer bij het uitstappen of de veiligheidsgordel volledig is opgerold, zodat deze niet ingeklemd raakt tussen portier en carrosserie.

Steek geen vreemde voorwerpen in de gesp of het oprolmechanisme.

■ Schouderhoogte instellen

De voorstoelen zijn voorzien van instelbare verankeringspunten op schouderhoogte om deze te kunnen aanpassen aan passagiers van verschillende lengte.

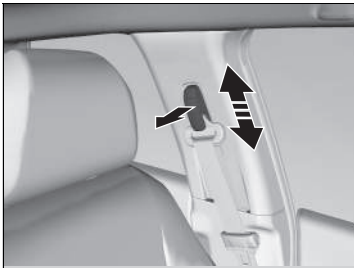

1. Verplaats verankering omhoog of omlaag terwijl het verankeringspunt op schouderhoogte naar buiten wordt getrokken.
2. Plaats de verankering zodanig, dat de gordel over het centrum van uw borstkas en uw schouders blijft lopen.

▣ Schouderhoogte instellen

Controleer na het afstellen of het verankeringspunt op schouderhoogte stevig vergrendeld is.

Het verankeringspunt op schouderhoogte kan op vier niveaus worden ingesteld. Maakt de veiligheidsgordel contact met uw nek, stel de hoogte dan een niveau lager af.

■ Advies voor zwangere vrouwen

Mogelijk alternatief:

Gedurende uw zwangerschap kunt u uzelf en uw ongeboren kind tijdens het rijden het best beschermen door altijd een veiligheidsgordel te dragen. Plaats de schoudergordel over de borst en vermijd daarbij de onderbuik. Houd het heupdeel van de gordel zo laag mogelijk over de heupen. (Zie afbeelding.)



▣ Advies voor zwangere vrouwen

Vraag uw arts na ieder medisch onderzoek of het nog raadzaam is een voertuig te besturen.

Om het risico van letsel voor uzelf of uw ongeboren kind als gevolg van het opblazen van een voorste airbag te verminderen, dient u het volgende in acht te nemen:

- Zit tijdens het rijden rechtop en zet uw stoel zo ver mogelijk naar achteren zonder dat dit volledige controle over het voertuig belemmert.
- Wanneer u in de stoel van de voorpassagier zit, dient u deze zo ver mogelijk naar achteren te plaatsen.

Inspectie van veiligheidsgordels

Controleer regelmatig als volgt de conditie van de veiligheidsgordels:

- Trek elke veiligheidsgordel volledig uit en controleer hem op rafels, insnijdingen, brandplekken en slijtage.
- Controleer of de vergrendelingen en gespen soepel werken en of de gordel moeiteloos wordt opgerold.
 - ▶ Indien een veiligheidsgordel niet gemakkelijk oprolt, zou reinigen het probleem kunnen oplossen. Maak enkel gebruik van een milde zeepoplossing en warm water. Gebruik geen bleekmiddelen of oplosmiddelen. Zorg ervoor dat de veiligheidsgordel volledig droog is alvorens hem te laten oprollen.

Veiligheidsgordels die niet in goede staat verkeren of niet correct werken, bieden onvoldoende bescherming en moeten zo snel mogelijk worden vervangen.

Een veiligheidsgordel die tijdens een ongeval is gedragen, biedt tijdens een volgend ongeval wellicht niet dezelfde mate van bescherming. Laat uw veiligheidsgordels na iedere botsing inspecteren door een dealer.

Inspectie van veiligheidsgordels

WAARSCHUWING

Nalatigheid bij controle of onderhoud van veiligheidsgordels kan tot ernstig of dodelijk letsel leiden indien de veiligheidsgordels niet correct werken tijdens een ongeval.

Controleer uw veiligheidsgordels regelmatig en laat eventuele problemen zo snel mogelijk verhelpen.

WAARSCHUWING: De gebruiker mag geen wijzigingen of toevoegingen aanbrengen, die de werking van de afstelmechanismen van de veiligheidsgordels om speling te verwijderen, verhinderen, of het afstellen van de veiligheidsgordel om speling te verwijderen, verhinderen.

WAARSCHUWING: Het is noodzakelijk dat de gehele gordelconstructie wordt verwijderd na een zware botsing waarbij de gordel werd gebruikt, zelfs al is de schade aan de veiligheidsgordel niet zichtbaar.

WAARSCHUWING: Voorkomen moet worden dat de gordel verontreinigd wordt door contact met polijstmiddelen, olie en chemicaliën, in het bijzonder accuzuur. De veiligheidsgordels kunnen op een veilige manier gereinigd worden met een milde zeepoplossing en water. De veiligheidsgordel moet worden vervangen als deze gerafeld, verontreinigd of beschadigd is.

Bevestigingspunten

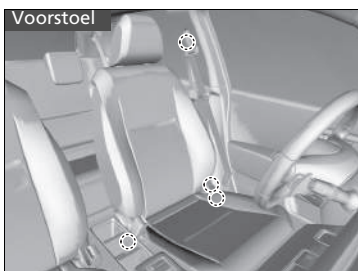

Maak bij het vervangen van de veiligheidsgordels gebruik van de bevestigingspunten zoals aangegeven in de afbeeldingen.

De voorstoel heeft een heup-/schoudergordel.



De achterbank heeft twee heup-schoudergordels.

Onderdelen van het airbagsysteem

De airbags voor, de zijairbags voor en de zijgordijnairbags worden opgeblazen afhankelijk van de richting en de kracht van de botsing. Het airbagsysteem bestaat uit:

- SRS-airbags vóór (SRS betekent aanvullend veiligheidssysteem). De bestuurdersairbag is opgeborgen in het midden van het stuurwiel; de airbag voor de voorpassagier is opgeborgen in het dashboard. Beide zijn met **SRS AIRBAG** gemarkeerd.
- Twee zijairbags, één voor de bestuurder en één voor de voorpassagier. Deze airbags zijn opgeborgen in de zijkant van de rugleuning van de voorstoelen. Beide zijn met **SIDE AIRBAG** gemarkeerd.
- Twee zijgordijnairbags, één voor elke zijde van het voertuig. Deze airbags zijn opgeborgen in het plafond, boven de zijruit van het voertuig. De voorstijlen en hemelbekleding zijn gemarkeerd met **SIDE CURTAIN AIRBAG**.
- Een elektronische regeleenheid die, wanneer de contactschakelaar in de stand AAN staat, voortdurend informatie bewaakt met betrekking tot de verschillende botsingssensoren, de stoel- en gespsensoren, de airbag-opblaasmechanismen, de veiligheidsgordelspanners en andere voertuiginformatie. Bij een botsing kan de eenheid dergelijke informatie vastleggen.
- Automatische veiligheidsgordelspanners voor de voorstoelen en de zitplaatsen op de achterbank.
- Botsingssensoren die een matige tot krachtige frontale botsing of botsing van opzij kunnen detecteren.
- Een controlelampje in het instrumentenpaneel dat waarschuwt voor een mogelijk probleem met het airbagsysteem of de veiligheidsgordelspanners.
- Een controlelampje op de console in het dak dat u waarschuwt wanneer de voorste passagiersairbag is uitgeschakeld.

■ Belangrijke feiten over uw airbags

Airbags kunnen een ernstig gevaar vormen. Om hun werk goed te kunnen doen, moeten airbags met enorme kracht worden opgeblazen. Hoewel airbags dus levens kunnen sparen, kunnen ze brandwonden, kneuzingen en andere lichte verwondingen en soms zelfs dodelijke verwondingen veroorzaken, indien de inzittenden geen correcte houding aannemen en hun veiligheidsgordels niet correct dragen.

Wat u moet doen: Draag uw veiligheidsgordel altijd op de juiste wijze en zit rechtop en zo ver mogelijk verwijderd van het stuurwiel zonder dat dit de volledige controle over het voertuig belemmert. De voorpassagier dient zijn/haar stoel zo ver mogelijk van het dashboard af in te stellen.

Houd er echter rekening mee dat geen enkel veiligheidssysteem tijdens een ernstig ongeval alle (ook dodelijke) letsels kan voorkomen, zelfs bij correct gedragen veiligheidsgordels en opgeblazen airbags.

Plaats geen harde of scherpe voorwerpen tussen uzelf en een van de voorste airbags.

Harde of scherpe voorwerpen op uw schoot dragen, of rijden met een pijp of een ander scherp voorwerp in uw mond, kan letsel veroorzaken indien de voorste airbag wordt opgeblazen.

Bevestig of plaats geen voorwerpen op de afdekkappen van de voorste airbags.

Objecten op de afdekkappen die gemarkeerd zijn met **SRS AIRBAG** zouden de juiste werking van de airbags kunnen belemmeren of binnenin het voertuig geslingerd kunnen worden en iemand verwonden wanneer de airbags opgeblazen worden.

▣ Belangrijke feiten over uw airbags

Probeer uw airbags niet te deactiveren. Samen bieden airbags en veiligheidsgordels de beste bescherming.

Houd tijdens het rijden uw handen en armen buiten het opblaasgebied van de voorste airbag door het stuurwiel aan weerszijden vast te houden. Kruis uw arm niet over de airbagafdekking.

Typen airbags

Uw voertuig is uitgerust met drie typen airbags:

- **Airbags voor:** Airbags vóór de stoelen van de bestuurder en de voorpassagier.
- **Zijairbags:** Airbags in de rugleuning van de stoelen van de bestuurder en de voorpassagier.
- **Zijgordijnairbags:** Airbags boven de zijruiten.

De verschillende typen worden op de volgende pagina's besproken.

Airbags voor (SRS)

De voorste SRS-airbags worden opgeblazen tijdens een matige tot krachtige frontale botsing ter bescherming van het hoofd en de borst van de bestuurder en/of de voorpassagier.

SRS (aanvullend veiligheidssysteem) geeft aan dat de airbags ontworpen zijn om de veiligheidsgordels aan te vullen maar niet te vervangen. Veiligheidsgordels zijn het hoofdveiligheidssysteem voor de inzittenden.

■ Montageplaatsen

De voorste airbags bevinden zich voor de bestuurder in het midden van het stuurwiel en voor de voorpassagier in het dashboard. Beide airbags zijn met **SRS AIRBAG** gemarkeerd.

▣ Typen airbags

De airbags kunnen worden opgeblazen zodra de contactschakelaar in de stand AAN staat.

Nadat een airbag tijdens een ongeval is opgeblazen, kunt u iets zien dat op rook lijkt. Dit is afkomstig van het verbrandingsproces van het opblaas materiaal en is niet schadelijk. Mensen met luchtwegproblemen kunnen tijdelijk wat ongemak ervaren. Is dat het geval, verlaat het voertuig dan zo snel mogelijk na u ervan vergewist te hebben dat u dit veilig kunt doen.

■ Werking

De voorste airbags zijn ontworpen om opgeblazen te worden tijdens een matige tot krachtige frontale botsing. Wanneer het voertuig plotseling vertraagt, sturen de sensoren informatie naar de regeleenheid, die opdracht geeft om één of beide airbags op te blazen.

Een frontale botsing kan recht van voren of in een hoek tussen twee voertuigen plaatsvinden, of wanneer een voertuig tegen een stilstaand voorwerp botst, bijv. een betonnen muur.

■ Hoe de voorste airbags werken

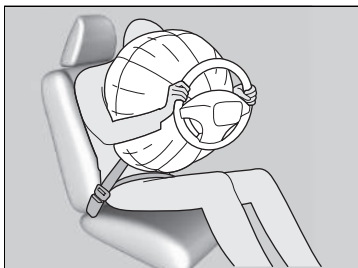

Terwijl uw veiligheidsgordel uw torso tegenhoudt, biedt de voorste airbag aanvullende bescherming voor uw hoofd en borst.

De voorste airbags lopen onmiddellijk leeg, zodat ze geen belemmering vormen voor het zicht van de bestuurder of het vermogen van de bestuurder om het voertuig te besturen en de bedieningselementen te gebruiken.

De totale tijd voor het opblazen en leeglopen is zo kort, dat de meeste inzittenden zich niet eens bewust zijn van het feit dat de airbags zijn opgeblazen, totdat ze deze voor zich zien liggen.

■ Wanneer de voorste airbags niet opgeblazen mogen worden

Lichte frontale botsingen: De voorste airbags zijn ontworpen als aanvulling op de veiligheidsgordels en helpen levens te redden. Ze zijn niet bedoeld om lichte schaafwonden of zelfs gebroken botten te voorkomen, die het gevolg kunnen zijn van een minder krachtige frontale botsing.

Botsingen van opzij: De voorste airbags kunnen bescherming bieden wanneer een plotselinge vertraging tot gevolg heeft dat de bestuurder of de voorpassagier plotseling voorwaarts beweegt. Zijairbags en zijgordijnairbags zijn specifiek ontworpen om de ernst van letsels te verminderen, dat het gevolg kan zijn van het plotseling opzij bewegen van de bestuurder of passagier ten gevolge van een middelzware tot zware botsing van opzij.

Botsingen van achteren: Hoofdsteunen en veiligheidsgordels bieden de beste bescherming tijdens een botsing van achteren. De voorste airbags kunnen geen wezenlijke bescherming bieden en zijn daarom niet zodanig ontworpen dat ze worden opgeblazen tijdens dergelijke botsingen.

Over de kop slaan: Veiligheidsgordels en zijgordijnairbags bieden de beste bescherming wanneer het voertuig over de kop slaat. Omdat de voorste airbags vrijwel geen enkele bescherming kunnen bieden, zijn ze niet zodanig ontworpen dat ze worden opgeblazen wanneer het voertuig over de kop slaat.

■ Wanneer de voorste airbags worden opgeblazen bij geringe of onzichtbare schade

Doordat het airbagsysteem plotselinge vertragingen kan registreren, kunnen een of meer airbags als gevolg van een krachtige schok tegen de carrosserie of de wielophanging worden opgeblazen. Voorbeelden zijn over een stoeprand rijden, over de rand van een gat in het wegdek of over andere lage vaste voorwerpen, met als gevolg een plotselinge vertraging in het onderstel van het voertuig. Aangezien de schok zich onder het voertuig voordoet, is de schade wellicht niet meteen zichtbaar.

■ Wanneer de voorste airbags niet worden opgeblazen, ook al lijkt de schade aan de buitenzijde ernstig te zijn

Aangezien indrukbare carrossiedelen tijdens een botsing botsenergie absorberen, is de hoeveelheid zichtbare schade niet altijd een aanwijzing voor een correcte airbagwerking. Sommige aanrijdingen kunnen tot ernstige schade leiden terwijl de airbags niet zijn opgeblazen, omdat ze niet nodig waren of geen bescherming zouden bieden indien ze zouden zijn opgeblazen.

■ Uitschakelingssysteem van airbag van voorpassagier

Indien het plaatsen van een naar achteren gericht kinderzitje op de stoel van de voorpassagier niet kan worden vermeden, moet u het airbagsysteem van de voorpassagier handmatig uitschakelen met de geïntegreerde sleutel.

■ ON/OFF-schakelaar airbag voorpassagier

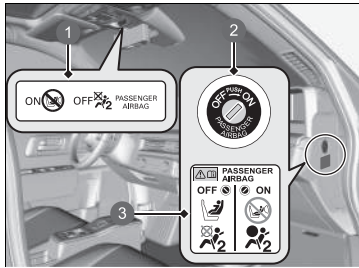

- 1 Controlelampje Airbag voorpassagier **ON/OFF**
- 2 **ON/OFF**-schakelaar
- 3 Systeemwaarschuingssticker

Wanneer de **ON/OFF**-schakelaar van de airbag van de voorpassagier in de volgende stand staat:

OFF: De airbag van de voorpassagier is gedeactiveerd. De airbag van de voorpassagier wordt niet opgeblazen bij een frontale botsing waarbij de airbag van de bestuurder wordt opgeblazen.

Het controlelampje voor uitgeschakelde airbag van de voorpassagier blijft ter herinnering branden.

ON: De airbag van de voorpassagier is geactiveerd.

Het controlelampje van de airbag van de voorpassagier gaat aan en blijft ongeveer 65 seconden branden.

► Uitschakelingssysteem van airbag van voorpassagier

⚠ WAARSCHUWING

Het airbagsysteem van de voorpassagier moet uitgeschakeld worden, wanneer het plaatsen van een naar achteren gericht kinderzitje op de stoel van de voorpassagier niet kan worden vermeden.

Indien de airbag van de voorpassagier opgeblazen wordt, kan deze met zoveel kracht tegen het naar achteren gericht kinderzitje aankomen, dat de baby of peuter dodelijk of zeer ernstig letsel kan oplopen.

⚠ WAARSCHUWING

Zorg ervoor dat het airbagsysteem van de voorpassagier is ingeschakeld, wanneer er zich geen naar achteren gericht kinderzitje op de stoel van de voorpassagier bevindt.

Het gedeactiveerd laten van het airbagsysteem van de voorpassagier kan bij een botsing ernstig letsel of de dood tot gevolg hebben.

■ Het airbagsysteem van de voorpassagier deactiveren

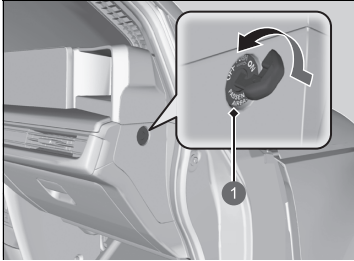

1 Schakelaar airbag voorpassagier
ON/OFF

1. Schakel de parkeerrem in en zet de voedingsmodus in de stand VOERTUIG UIT.
2. Open het portier van de voorpassagier.
3. Steek de geïntegreerde sleutel in de **ON/OFF**-schakelaar voor de airbag van de voorpassagier.
 - ▶ De schakelaar bevindt zich in het zijpaneel van het dashboard aan de kant van de voorpassagier.
4. Draai de geïntegreerde sleutel naar **OFF** en verwijder hem uit de schakelaar.

■ Controlelampje uitgeschakelde airbag voorpassagier

Wanneer het airbagsysteem van de voorpassagier wordt geactiveerd, gaat het controlelampje na een paar seconden uit wanneer u de voedingsmodus op AAN zet.

Wanneer het airbagsysteem van de voorpassagier gedeactiveerd wordt, blijft het controlelampje aan, of gaat het tijdelijk uit en weer aan.

■ Sticker uitschakelingssysteem van airbag voorpassagier

De sticker bevindt zich in het zijpaneel van het instrumentenpaneel aan de kant van de voorpassagier.

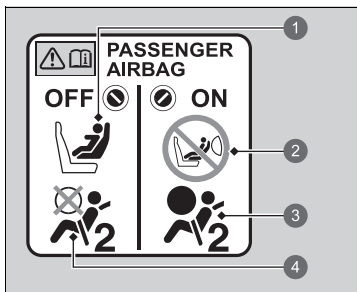

- 1 Kind in een naar achteren gericht kinderzitje: Mag voorin zitten als dat niet anders kan
- 2 Mag niet voorin zitten
- 3 De airbag van de voorpassagier is: Actief
- 4 Inactief

► Het airbagsysteem van de voorpassagier deactiveren

ATTENTIE

- Gebruik de geïntegreerde sleutel van het voertuig om de **ON/OFF**-schakelaar voor de airbag van de voorpassagier te verdraaien. Bij gebruik van een andere sleutel kan de schakelaar schade oplopen of het airbagsysteem van de voorpassagier niet correct werken.
- Sluit het portier niet of belast de geïntegreerde sleutel niet met extra gewicht terwijl de sleutel in de **ON/OFF**-schakelaar voor de airbag van de voorpassagier is geplaatst. De schakelaar of de sleutel kan beschadigd raken.

We adviseren u met klem om een naar achteren gericht kinderzitje niet op de stoel van de voorpassagier te bevestigen.

► Baby's en peuters beschermen BLZ. 78

Het is uw verantwoordelijkheid de instelling van het airbagsysteem van de voorpassagier te wijzigen in **OFF** wanneer u een naar achteren gericht kinderzitje op de stoel van de voorpassagier plaatst.

Schakel het systeem opnieuw in wanneer er geen naar achteren gericht kinderzitje op de stoel van de voorpassagier wordt gebruikt.

Zijairbags

De zijairbags beschermen het bovenlichaam en het bekken van de bestuurder of voorpassagier tijdens een middelzware tot zware botsing van opzij.

■ Montageplaatsen

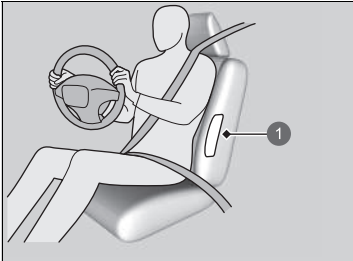

1 Plaats zijairbag

De zijairbags bevinden zich aan de buitenzijde in de rugleuningen van de bestuurdersstoel en de stoel van de voorpassagier.

Beide zijn met **SIDE AIRBAG** gemarkeerd.

▣ Zijairbags

Bevestig geen accessoires aan of vlakbij de zijairbags. Ze kunnen de correcte werking van de airbags belemmeren, of kunnen iemand verwonden tijdens het opblazen van de airbags.

■ Werking

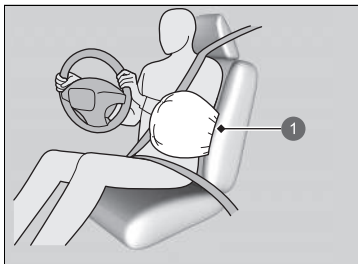

① Opgeblazen zijairbag

Wanneer de sensoren een middelzware tot zware botsing van opzij registreren, geeft de regeleenheid opdracht om de zijairbag aan de zijde van de botsing onmiddellijk op te blazen.

■ Wanneer een zijairbag wordt opgeblazen met geringe of onzichtbare schade

Doordat het airbagsysteem plotselinge versnellingen kan registreren, kan een zijairbag als gevolg van een krachtige schok tegen de carrosserie of de wielophanging worden opgeblazen. In dergelijke gevallen kan er weinig of geen schade zijn, maar de zijdelingse botsingssensoren hebben wel een botsing geregistreerd, die krachtig genoeg was om de airbag op te blazen.

■ Wanneer een zijairbag niet wordt opgeblazen, ook al lijkt de zichtbare schade ernstig te zijn

Het is mogelijk dat een zijairbag niet wordt opgeblazen tijdens een botsing die in zichtbaar ernstige schade heeft geresulteerd. Dit kan gebeuren wanneer de plaats van de impact de uiterste voor- of achterzijde van het voertuig was, of wanneer de indrukbare carrosseriedelen het grootste deel van de botsenergie hebben geabsorbeerd. In beide gevallen zou de zijairbag niet nodig zijn geweest en evenmin zou deze na opblazen voldoende bescherming geboden hebben.

►► Zijairbags

Bedek of vervang de afdekkingen van de rugleuningen van de voorstoelen niet zonder een dealer te raadplegen. De afdekkingen van de rugleuningen van de voorstoelen verkeerd vervangen of bedekken, kan ervoor zorgen dat de zijairbags niet correct opgeblazen worden tijdens een botsing van opzij.

Laat de voorpassagier niet zijwaarts leunen met zijn of haar hoofd in het pad van de opblazing van de zijairbag. Een zijairbag die opgeblazen wordt, kan met grote kracht aankomen en de passagier ernstig verwonden.

Zijgordijnairbags

De zijgordijnairbags beschermen het hoofd van de bestuurder en dat van de passagiers tijdens een middelzware tot zware botsing van opzij.

■ Montageplaatsen

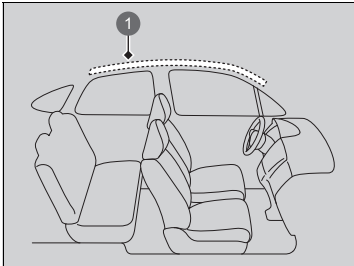

1 Plaats zijgordijnairbag

De zijgordijnairbags bevinden zich in het plafond boven de zijruiten aan beide zijden van het voertuig.

▣ Zijgordijnairbags

De zijgordijnairbags zijn het meest effectief wanneer de inzittenden hun veiligheidsgordel correct dragen en rechtop en zo ver mogelijk naar achteren op hun stoel zitten.

Bevestig geen voorwerpen op de zijruiten of dakstijlen omdat deze de juiste werking van de zijgordijnairbags kunnen belemmeren.

■ Werking

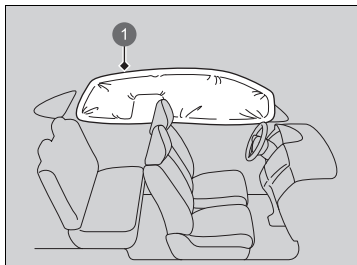

De zijgordijnairbag is zodanig ontworpen dat deze wordt opgeblazen tijdens middelzware tot zware botsingen van opzij.

① Opgeblazen zijgordijnairbag

■ Wanneer de zijgordijnairbags worden opgeblazen in een frontale botsing

Een of beide zijgordijnairbags kunnen ook worden opgeblazen in een matige tot krachtige frontale botsing die onder een hoek plaatsvindt.

Controlelampjes van airbagsysteem

Als zich een probleem in het airbagsysteem voordoet, gaat het SRS-controlelampje aan en verschijnt een bericht op de interface voor bestuurdersinformatie.

■ Controlelampje aanvullend veiligheidssysteem (SRS)

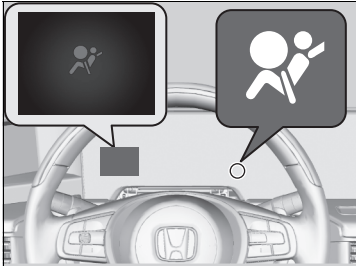

■ Wanneer de voedingsmodus is ingesteld op ON

Het controlelampje gaat gedurende enkele seconden branden en gaat daarna weer uit. Dit geeft aan dat het systeem correct werkt.

Gaat het controlelampje op enig ander moment aan of gaat het helemaal niet aan, laat dan het systeem zo snel mogelijk door een dealer controleren. Doet u dit niet, dan is het mogelijk dat uw airbags en veiligheidsgordelspanners niet correct werken tijdens een ongeval.

☒ Controlelampje aanvullend veiligheidssysteem (SRS)

⚠ WAARSCHUWING

Wordt het SRS-controlelampje genegeerd, dan kan dat resulteren in ernstig of dodelijk letsel, indien de airbagsystemen of de veiligheidsgordelspanners niet correct werken.

Laat het voertuig zo snel mogelijk door een dealer controleren, indien het SRS-controlelampje u waarschuwt voor een mogelijk probleem.

⚠ WAARSCHUWING

Verwijder het naar achteren gerichte kinderzitje onmiddellijk van de stoel van de voorpassagier, indien het SRS-controlelampje gaat branden. Zelfs als de airbag van de voorpassagier is gedeactiveerd, mag u het SRS-controlelampje niet negeren.

Het SRS-systeem zou defect kunnen zijn, hetgeen de airbag van de voorpassagier kan activeren en ernstig of dodelijk letsel kan veroorzaken.

■ Controlelampje uitgeschakelde airbag voorpassagier



■ Wanneer het uitschakelingscontrolelampje passagiersairbag gaat branden

Het controlelampje blijft branden zolang het airbagsysteem van de voorpassagier gedeactiveerd is.

Schakel het systeem handmatig opnieuw in wanneer er geen naar achteren gericht kinderzitje op de stoel van de voorpassagier wordt gebruikt. Het controlelampje zou uit moeten gaan.

Airbagverzorging

Het zelf uitvoeren van het onderhoud of de vervanging van onderdelen van het airbagsysteem wordt afgeraden en zou ook niet nodig moeten zijn. U dient het voertuig echter wel te laten inspecteren door een dealer in de volgende situaties:

■ Wanneer de airbags zijn opgeblazen

Is een airbag opgeblazen, dan moeten de regeleenheid en andere bijbehorende onderdelen worden vervangen. Is een automatische veiligheidsgordelspanner geactiveerd, dan moet ook deze worden vervangen.

■ Wanneer het voertuig bij een middelzware tot zware botsing is betrokken geweest

Zelfs indien de airbags niet zijn opgeblazen, dient u uw dealer toch het volgende te laten inspecteren: de veiligheidsgordelspanners voor de voorstoelen en de zitplaatsen op de achterbank en elke veiligheidsgordel die is gedragen tijdens het ongeval.

⚠ Airbagverzorging

Het verwijderen van airbagonderdelen van het voertuig is verboden.

Schakel in geval van een storing, uitval of activering van de airbag/veiligheidsgordelspanner de hulp in van gekwalificeerd personeel.

Wij raden het gebruik van hergebruikte onderdelen van airbagsystemen af, inclusief de airbag, spanners, sensoren en regeleenheid.

Over het pop-upmotorkapsysteem

Het pop-upmotorkapsysteem is ontworpen om mogelijk hoofdletsel van een voetganger als gevolg van een frontale botsing met uw voertuig te beperken.

■ Het systeem wordt ingeschakeld wanneer

U met uw voertuig een voetganger of een ander voorwerp raakt met gemiddelde of hogere snelheid.

■ Hoe het systeem werkt

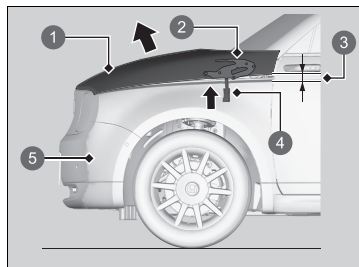

- 1 Motorkap
- 2 Scharnier
- 3 Komt circa 100 mm omhoog
- 4 Onderdeel van voedingseenheid
- 5 Voetgangerimpactsensoren

Wanneer de voetgangerimpactsensoren een impact met een bepaalde kracht detecteren, wordt het pop-upmotorkapsysteem geactiveerd en komt de achterkant van de motorkap omhoog.

De verhoogde motorkap kan helpen om het hoofdletsel bij voetgangers te beperken.

De voedingseenheden bevinden zich aan de voorzijde in het voertuig bij de scharnieren.

Over het pop-upmotorkapsysteem

⚠ WAARSCHUWING

Nadat het actieve pop-upmotorkapsysteem is geactiveerd, worden de onderdelen van de voedingseenheid zeer heet en kunnen ze brandwonden veroorzaken. Raak de onderdelen van de voedingseenheid niet aan totdat ze zijn afgekoeld.

ATTENTIE

Maak de motorkap niet open nadat het pop-upmotorkapsysteem is geactiveerd. Controleer na het activeren van het systeem of de verhoogde motorkap geen belemmering vormt voor het zicht van de bestuurder en rij langzaam en voorzichtig.

Als de motorkap niet volledig is gesloten, werkt het systeem mogelijk niet naar behoren. Controleer voordat u gaat rijden of de motorkap volledig gesloten is.

Het systeem kan ook onder de volgende omstandigheden worden geactiveerd.

- Een zware impact aan de onderkant van uw voertuig.
- Met hoge snelheid over verkeersdrempels of over een diepe kuil rijden.
- Wanneer er voorwerpen in contact komen met de voetgangerimpactsensoren.

Het systeem wordt mogelijk niet geactiveerd wanneer uw voertuig:

- Wordt geraakt vanaf de achterzijde of de zijkant.
- Kantelt of omrolt.
- Een voetganger onder een bepaalde hoek raakt.

Andere factoren, zoals waar, onder welke hoek of met welke rijsnelheid de botsing plaatsvindt, kunnen voorkomen dat het pop-upmotorkapsysteem wordt geactiveerd.

Over het pop-upmotorkapsysteem

Om te zorgen dat het pop-upmotorkapsysteem goed werkt:

- Gebruik altijd banden met dezelfde maat als de originele banden. Wanneer u banden met een andere maat gebruikt, kan het systeem de rijsnelheid mogelijk niet correct meten.
- Oefen nooit kracht uit op de voedingseenheid van het systeem. Deze kan beschadigd raken wanneer u de motorkap met kracht sluit.
- Stoot niet tegen de voetgangerimpactsensoren in de voorbumper.

De sticker van het pop-upmotorkapsysteem bevindt zich onder de motorkap:

► **Plaatsen van stickers** BLZ. 103

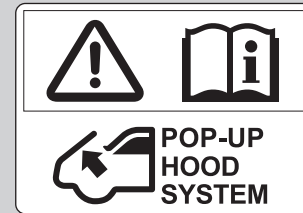

■ Waarschuwingbericht voor pop-upmotorkap

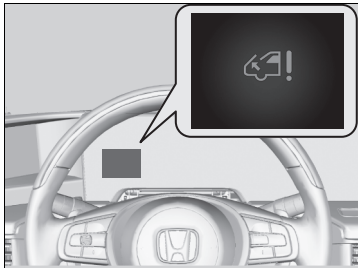

■ Wanneer de voedingsmodus is ingesteld op AAN

Er wordt een waarschuwingbericht weergegeven op de interface voor bestuurdersinformatie wanneer er mogelijk sprake is van een probleem met het pop-upmotorkapsysteem.

Onderhoud van het pop-upmotorkapsysteem

Het zelf uitvoeren van het onderhoud of de vervanging van onderdelen van het pop-upmotorkapsysteem wordt afgeraden en zou ook niet nodig moeten zijn. Wanneer het pop-upmotorkapsysteem echter een keer is geactiveerd, moeten de regeleenheid en andere bijbehorende onderdelen door een dealer worden vervangen.

⌘ Waarschuwingbericht voor pop-upmotorkap

⚠ WAARSCHUWING

Wanneer u het bericht voor de pop-upmotorkap negeert, kan dit leiden tot een storing van de pop-upmotorkap. Dit kan ernstig of dodelijk letsel tot gevolg hebben bij een botsing met een voetganger.

Wanneer het bericht voor de pop-upmotorkap wordt weergegeven, laat dan uw voertuig zo snel mogelijk door een dealer controleren.

⌘ Onderhoud van het pop-upmotorkapsysteem

Als de voorbumper beschadigd is, laat het voertuig dan door een dealer controleren, zelfs als het pop-upmotorkapsysteem niet werd geactiveerd.

Kinderen in het voertuig beschermen

Elk jaar raakt een groot aantal kinderen gewond of komt om het leven in ongevallen met voertuigen, omdat ze niet of niet correct aangegepspt zijn. Voertuigongevallen zijn zelfs de eerste oorzaak voor het overlijden van kinderen jonger dan 12 jaar.

Om het aantal doden en de hoeveelheid letsel onder kinderen te reduceren is het noodzakelijk baby's, peuters en grotere kinderen correct vast te gespen wanneer die in een voertuig zitten.

⊗ Kinderen in het voertuig beschermen

Zonneklep voorpassagier

⚠ WAARSCHUWING



Gebruik **NOOIT** een naar achteren gericht kinderzitje op een stoel die aan de voorzijde wordt beveiligd door een **ACTIEVE AIRBAG**, het **KIND** kan **DODELIJK** of **ERNSTIG LETSEL** oplopen.

⚠ WAARSCHUWING

Kinderen die niet of niet correct zijn vastgegespt, kunnen ernstig of dodelijk letsel oplopen tijdens een ongeval.

Kinderen die te klein zijn voor een veiligheidsgordel moeten correct worden vastgegespt in een kinderzitje (met eigen gordelsysteem). Grotere kinderen dienen correct te worden vastgegespt met een veiligheidsgordel, indien nodig gecombineerd met een zitverhoger.

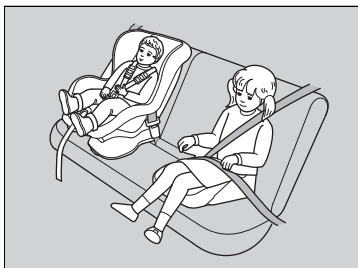

Kinderen dienen correct vastgegespt op een achterbank te zitten. De redenen hiervoor zijn:

- Een voorste airbag of zijairbag die wordt opgeblazen kan een kind dat op de voorstoel zit, verwonden of doden.
- Een kind op de voorstoel vormt een ernstige belemmering bij het veilig besturen van het voertuig.
- Uit statistieken blijkt dat kinderen, ongeacht hun lengte en leeftijd, veiliger zijn wanneer ze correct aangesept op de achterbank zitten.

► Kinderen in het voertuig beschermen

In veel landen is het wettelijk verplicht alle kinderen van 12 jaar en jonger en die kleiner zijn dan 150 cm correct vast te gespen op de achterbank.

In veel landen is het verplicht een officieel goedgekeurd en geschikt kinderzitje te gebruiken om een kind op een passagiersstoel te vervoeren. Controleer de wettelijke vereisten in uw land.

Kinderzitjes moeten voldoen aan VN-voorschrift nr. 44 of nr. 129, of de voorschriften van de betrokken landen.

► **Kinderzitje kiezen** BLZ. 81

- Houd nooit een kind op schoot, omdat het onmogelijk is het kind tijdens een botsing te beschermen.
- Draag nooit een veiligheidsgordel rondom uzelf en een kind dat op uw schoot zit. Tijdens een ongeval zou het kind door de druk van de veiligheidsgordel ernstig of dodelijk letsel kunnen oplopen.
- Twee kinderen mogen nooit samen dezelfde veiligheidsgordel gebruiken. Beide kinderen kunnen tijdens een ongeval zeer ernstig letsel oplopen.
- Kinderen die te klein zijn om veiligheidsgordels te dragen moeten correct vastgegespt zijn in een goedgekeurd kinderzitje (met eigen gordelsysteem), dat stevig in het voertuig bevestigd is door middel van de veiligheidsgordel of het verankeringsstelsel van het kinderzitje.
- Laat kinderen nooit de portieren, de ruiten of de stoelverstelling bedienen.
- Laat kinderen nooit zonder toezicht in het voertuig achter, met name niet in warm weer, wanneer het interieur van het voertuig zo sterk kan opwarmen dat ze dodelijk letsel oplopen. Bovendien kunnen ze bedieningselementen van het voertuig activeren, waardoor het voertuig onverwacht in beweging zou kunnen komen.

► Kinderen in het voertuig beschermen

WAARSCHUWING: Gebruik de vergrendelingsknop voor de elektrisch bediende ruiten om te voorkomen dat kinderen de ruiten openen. Het gebruik van deze functie zal voorkomen dat kinderen met de ruiten spelen, wat hen aan risico's zou kunnen blootstellen of de bestuurder zou kunnen afleiden.

► **Elektrisch bediende ruiten openen/sluiten**
BLZ. 194

WAARSCHUWING: Neem altijd de contactsleutel mee wanneer het voertuig alleen of met andere inzittenden wordt achtergelaten.

Om u te herinneren aan het risico van de airbag van de voorpassagier en de veiligheid van kinderen, is uw voertuig voorzien van een waarschuwingsticker op de zonneklep aan de passagierszijde.

Lees de instructies op deze sticker aandachtig door en volg ze op.

► **Veiligheidsstickers** BLZ. 103

Veiligheid van baby's en kleine kinderen

■ Baby's en peuters beschermen

Een baby of peuter dient correct vastgegespt en liggend in een naar achteren gericht kinderzitje te worden geplaatst, totdat deze de gewichts- of lengtelimiet van de fabrikant van het kinderzitje heeft bereikt en ten minste één jaar oud is.



■ Een naar achteren gericht kinderzitje bevestigen

Kinderzitjes moeten op de achterbank worden bevestigd.

- We adviseren om het kinderzitje direct achter de stoel van de voorpassagier te plaatsen, de stoel zo ver mogelijk naar voren te verplaatsen en de stoel onbezet te houden.
- Zorg ervoor dat er geen contact is tussen het kinderzitje en de stoel ervoor.
U kunt ook een kleiner, naar achteren gericht kinderzitje aanschaffen.

►► Baby's en peuters beschermen

⚠ WAARSCHUWING

Wanneer u een naar achteren gericht kinderzitje op de voorstoel bevestigt, kan dit bij het kind tijdens het opblazen van de voorste passagiersairbag ernstig of dodelijk letsel veroorzaken.

Bevestig een naar achteren gericht kinderzitje altijd op de achterbank en niet op de voorstoel.

Zoals vereist door VN-voorschrift nr. 94:

⚠ WAARSCHUWING



Gebruik **NOOIT** een naar achteren gericht kinderzitje op een stoel die aan de voorzijde wordt beveiligd door een **ACTIEVE AIRBAG**, het **KIND** kan **DODELIJK** of **ERNSTIG LETSEL** oplopen.

Een naar achteren gericht kinderzitje dat correct is bevestigd, kan hinderen bij het volledig naar achteren verschuiven van de bestuurdersstoel of de stoel van de voorpassagier, of bij het in de gewenste positie vergrendelen van de rugleuning.

▣ Baby's en peuters beschermen

Veel experts adviseren het gebruik van een naar achteren gericht kinderzitje tot een leeftijd van twee jaar, indien de lengte en het gewicht van het kind geschikt zijn voor een naar achteren gericht kinderzitje.

Naar achteren gerichte kinderzitjes mogen nooit in de rijrichting worden bevestigd.

Raadpleeg altijd de instructies van de fabrikant van het kinderzitje voor de juiste bevestiging.

Indien de airbag van de voorpassagier wordt opgeblazen, kan deze met grote kracht tegen het naar achteren gerichte kinderzitje aankomen. Het zitje kan hierdoor losraken of aanstoten waardoor het kind ernstig letsel kan oplopen.

Indien het plaatsen van een naar achteren gericht kinderzitje op de stoel van de voorpassagier niet kan worden vermeden, moet u het airbagsysteem van de voorpassagier handmatig uitschakelen.

▣ Uitschakelingssysteem van airbag van voorpassagier BLZ. 62

■ Kleinere kinderen beschermen

Als een kind ten minste één jaar oud is en de gewichts- en lengtebeperkingen van een naar achteren gericht kinderzitje overschrijdt, moet het kind correct vastgegespt worden in een stevig vastgezet naar voren gericht kinderzitje tot het kind de gewichts- en lengtebeperkingen van het naar voren gerichte kinderzitje overschrijdt.



■ Naar voren gericht kinderzitje bevestigen

We adviseren u met klem een naar voren gericht kinderzitje op de achterbank te bevestigen.

Een naar voren gericht kinderzitje op de voorstoel bevestigen kan gevaarlijk zijn. De achterbank is de veiligste plaats voor een kind.

⊠ Kleinere kinderen beschermen

⚠ WAARSCHUWING

Wanneer u een naar voren gericht kinderzitje op de voorstoel bevestigt, kan dit bij het kind tijdens een ongeval ernstig of dodelijk letsel veroorzaken.

Indien u een naar voren gericht kinderzitje op de voorstoel moet bevestigen, schuift u de voorstoel zo ver mogelijk naar achteren en gespt u het kind op de juiste wijze vast.

Informeer naar de wettelijke regels en voorschriften voor het gebruik van kinderzitjes in het land waar u rijdt en volg de instructies van de fabrikant van het kinderzitje nauwkeurig op.

■ Kinderzitje kiezen

Sommige kinderzitjes zijn compatibel met lage bevestigingspunten. Sommige hebben een starre bevestiging, terwijl andere een flexibele bevestiging hebben. Beide typen zijn even eenvoudig in het gebruik. Sommige bestaande en tweedehandse kinderzitjes kunnen enkel via de veiligheidsgordel bevestigd worden. Welk type u ook kiest, volg altijd de gebruiks- en onderhoudsinstructies van de fabrikant van het kinderzitje op, waarbij inbegrepen aanbevelingen met betrekking tot de levensduur van het kinderzitje, evenals de instructies in deze handleiding. Een correcte bevestiging is belangrijk voor het maximaliseren van de veiligheid van uw kind.

Het flexibele type is misschien niet beschikbaar in uw land.

Op zitplaatsen en in voertuigen zonder lage bevestigingspunten kunt u het kinderzitje bevestigen door gebruik te maken van de veiligheidsgordel en een bovenband voor toegevoegde veiligheid. Dit omdat alle kinderzitjes moeten worden bevestigd met de veiligheidsgordel wanneer het lage verankeringsstelsel niet wordt gebruikt. Bovendien kan de fabrikant van het kinderzitje het gebruik van een veiligheidsgordel aanraden om een ISOFIX-gordelsysteem te bevestigen, zodra het kind een specifiek gewicht bereikt heeft. Lees de instructies in de handleiding van het kinderzitje voor een correcte bevestiging.

■ Belangrijke overweging bij het kiezen van een kinderzitje

Zorg ervoor dat het kinderzitje aan de volgende drie eisen voldoet:

- Het kinderzitje is het juiste type en de juiste maat voor het kind.
- Het kinderzitje is het juiste type voor de zitplaats waarop het bevestigd wordt.
- Het kinderzitje is in overeenstemming met de veiligheidsnormen. Wij bevelen aan een kinderzitje te gebruiken dat voldoet aan VN-voorschrift nr. 44 of nr. 129, of de voorschriften van de betrokken landen. Zoek naar de goedkeuringsmarkering op het systeem en naar de verklaring van overeenstemming van de fabrikant op de doos.

► Kinderzitje kiezen

Installatie van een voor lage verankering geschikt kinderzitje is eenvoudig.

Voor lage verankering geschikte kinderzitjes zijn ontwikkeld om het bevestigen te vereenvoudigen en letsel ten gevolge van onjuiste bevestiging te verminderen.

■ Normen voor kinderzitjes

Als een kinderzitje (of het nu een kinderzitje is van het type i-Size/ISOFIX of een kinderzitje dat is uitgerust met een veiligheidsgordel) voldoet aan het relevante VN-voorschrift, is het voorzien van een goedkeuringslabel zoals hiernaast weergegeven. Controleer, voordat u een kinderzitje koopt of gebruikt, het goedkeuringslabel en verzeker u ervan dat het geschikt is voor uw voertuig en het kind, en dat het voldoet aan het relevante VN-voorschrift.

► Kinderzitje kiezen

Voorbeeld van goedkeuringslabel VN-voorschrift nr. 44

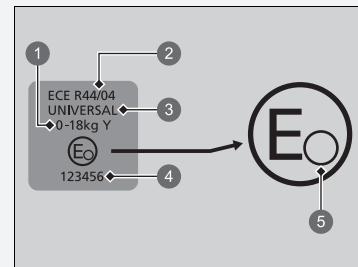

- 1 "Gewichtsgroep"
- 2 Voorschriftnummer
- 3 Categorie
- 4 Goedkeuringsnummer
- 5 Landcode

» Kinderzitje kiezen

Voorbeeld van goedkeuringslabel VN-voorschrift nr. 129

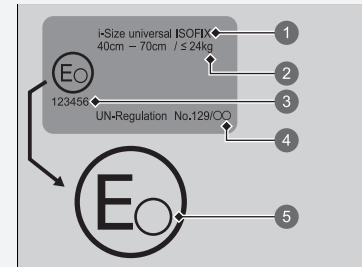

- 1 Categorie
- 2 Grootte- en gewichtsaanduiding
- 3 Goedkeuringsnummer
- 4 Voorschriftnummer
- 5 Landcode

■ Montagelocaties voor kinderzitjes

Passagiersairbag AAN voor model met stuur links



Passagiersairbag UIT voor model met stuur links



	Geschikt voor universele kinderzitjes die worden geïnstalleerd met de veiligheidsgordel.
	Geschikt voor universele kinderzitjes waarbij het kind naar voren kijkt en die worden geïnstalleerd met de veiligheidsgordel.
	Geschikt voor i-Size- en ISOFIX-kinderzitjes.
	Alleen geschikt voor naar voren gerichte kinderzitjes.
	Gebruik nooit een naar achteren gericht kinderzitje.
	Zitplaats uitgerust met verankeringspunten voor bovenband.

*1: Zet de stoel in de achterste stand.

Als het kinderzitje tegen de hoofdsteun komt en het niet stabiel kan worden vastgezet, zet dan de hoofdsteun in de hoogste stand. Als het kinderzitje zelfs na het omhoog zetten nog tegen de hoofdsteun komt, verwijder dan de hoofdsteun. Let op: berg de verwijderde hoofdsteun op in de bagageruimte, zodat deze niet door het interieur vliegt tijdens plotseling remmen of een botsing.

Wanneer u het kinderzitje verwijdert, breng dan de hoofdsteun weer aan en controleer of deze is vergrendeld.

*2: Alleen naar voren gerichte kinderzitjes mogen worden gemonteerd wanneer de airbag van de voorpassagier is ingeschakeld.

*3: Als het kinderzitje tegen de hoofdsteun komt en het niet stabiel kan worden vastgezet, zet dan de hoofdsteun in de hoogste stand.

*4: Voor het monteren van de universele kinderzitjes met riembevestiging, zet u de rugleuning in de voorste vergrendelstand.

- Als het kinderzitje op de achterbank tegen de voorstoel komt, pas dan de positie van de voorstoel aan zodat het kinderzitje en de stoel elkaar niet meer raken.

*5: Bij het monteren van de ISOFIX-kinderzitjes R2 of kleiner moet u de bestuurdersstoel in de hoogste stand zetten wanneer het kinderzitje tegen de bestuurdersstoel komt.

*6: Bij het monteren van de ISOFIX-kinderzitjes R3 moet u, wanneer het kinderzitje tegen de bestuurdersstoel komt, de bestuurdersstoel in de hoogste stand en de rugleuning in de voorste vergrendelstand zetten en de stoel naar 11 stappen van de voorste stand of daarvoor schuiven.

Wanneer het kinderzitje tegen de passagiersstoel komt, zet dan de rugleuning van de passagiersstoel in de voorste vergrendelstand en schuif de stoel 10 stappen van de voorste stand of daarvoor.

- Kinderzitjes met een steunpoot kunnen ook worden gemonteerd op zitplaatsen waar i-Size-kinderzitjes niet kunnen worden gemonteerd.
- Als u het kinderzitje niet stabiel kunt vastzetten bij het installeren van zitverhogers, zet de rugleuning dan in een hoek die evenwijdig is met de achterzijde van het kinderzitje, terwijl de rugleuning toch nog voor het verankeringspunt op schouderhoogte blijft.

Passagiersairbag AAN voor model met stuur rechts



Passagiersairbag UIT voor model met stuur rechts



	Geschikt voor universele kinderzitjes die worden geïnstalleerd met de veiligheidsgordel.
	Geschikt voor universele kinderzitjes waarbij het kind naar voren kijkt en die worden geïnstalleerd met de veiligheidsgordel.
	Geschikt voor i-Size- en ISOFIX-kinderzitjes.
	Alleen geschikt voor naar voren gerichte kinderzitjes.
	Gebruik nooit een naar achteren gericht kinderzitje.
	Zitplaats uitgerust met verankeringspunten voor bovenband.

*1: Zet de stoel in de achterste stand.

Als het kinderzitje tegen de hoofdsteun komt en het niet stabiel kan worden vastgezet, zet dan de hoofdsteun in de hoogste stand. Als het kinderzitje zelfs na het omhoog zetten nog tegen de hoofdsteun komt, verwijder dan de hoofdsteun. Let op: berg de verwijderde hoofdsteun op in de bagageruimte, zodat deze niet door het interieur vliegt tijdens plotseling remmen of een botsing.

Wanneer u het kinderzitje verwijdert, breng dan de hoofdsteun weer aan en controleer of deze is vergrendeld.

*2: Alleen naar voren gerichte kinderzitjes mogen worden gemonteerd wanneer de airbag van de voorpassagier is ingeschakeld.

*3: Als het kinderzitje tegen de hoofdsteun komt en het niet stabiel kan worden vastgezet, zet dan de hoofdsteun in de hoogste stand.

*4: Voor het monteren van de universele kinderzitjes met riembevestiging, zet u de rugleuning in de voorste vergrendelstand.

- Als het kinderzitje op de achterbank tegen de voorstoel komt, pas dan de positie van de voorstoel aan zodat het kinderzitje en de stoel elkaar niet meer raken.

*5: Bij het monteren van de ISOFIX-kinderzitjes R2 of kleiner moet u de bestuurdersstoel in de hoogste stand zetten wanneer het kinderzitje tegen de bestuurdersstoel komt.

*6: Bij het monteren van de ISOFIX-kinderzitjes R3 moet u, wanneer het kinderzitje tegen de bestuurdersstoel komt, de bestuurdersstoel in de hoogste stand en de rugleuning in de voorste vergrendelstand zetten en de stoel naar 11 stappen van de voorste stand of daarvoor schuiven.

Wanneer het kinderzitje tegen de passagiersstoel komt, zet dan de rugleuning van de passagiersstoel in de voorste vergrendelstand en schuif de stoel 10 stappen van de voorste stand of daarvoor.

- Kinderzitjes met een steunpoot kunnen ook worden gemonteerd op zitplaatsen waar i-Size-kinderzitjes niet kunnen worden gemonteerd.
- Als u het kinderzitje niet stabiel kunt vastzetten bij het installeren van zitverhogers, zet de rugleuning dan in een hoek die evenwijdig is met de achterzijde van het kinderzitje, terwijl de rugleuning toch nog voor het verankeringspunt op schouderhoogte blijft.

Alle modellen

Gedetailleerde informatie voor installatie van kinderzitje

Nummer zitplaats	Grootteklasse Gewicht Postuur		Zitpositie			
			1		2	3
			Voorpassagier *1		2e rij *3	
			Stand ON/OFF- schakelaar airbag voorpassagier		Links	Rechts
ON *2	OFF					
Zitplaats geschikt voor universeel kinderzitje met bevestiging via veiligheids gordel (ja/nee)	Groep 0	Tot 10 kg	Nee	Ja *4	Ja	Ja
	Groep 0+	Tot 13 kg				
	Groep I	9-18 kg	Ja *4			
	Groep II	15-25 kg				
	Groep III	22-36 kg				
i-Size-kinderzitje (ja/nee)	≤150 cm		Nee	Nee	Ja	Ja
Zitplaats geschikt voor aanbevolen origineel kinderzitje *7	Raadpleeg de originele lijst met kinderzitjes		Ja	Ja	Ja	Ja
Zitplaats geschikt voor laterale bevestiging (L1/L2)	—		Nee	Nee	Nee	Nee
Bevestiging grootste geschikte naar achteren gericht kinderzitje (R1/R2X/R2/R3)	Groep 0	Tot 10 kg	Nee	Nee	R2X, R2 *5 R3 *6	R2X, R2 *5 R3 *6
	Groep 0+	Tot 13 kg				
	Groep I	9-18 kg				
Bevestiging grootste geschikte naar voren gericht kinderzitje (F2X/F2/F3)	Groep I	9-18 kg	Nee	Nee	F3	F3
Bevestiging grootste geschikte zitverhoging (B2/B3)	≤150 cm		B3	B3	B3	B3

► Montagelocaties voor kinderzitjes

Wanneer u een kinderzitje aanschaft, moet u niet vergeten de ISOFIX-grootteklasse of het bevestigingssysteem te controleren om te verzekeren dat het zitje geschikt is voor uw voertuig.

Bevestigings-systeem (CRF)	Beschrijving
ISO/L1	Naar links gericht babyzitje (reiswieg)
ISO/L2	Naar rechts gericht babyzitje (reiswieg)
ISO/R1	Naar achteren gericht babyzitje
ISO/R2X	Kleine naar achteren gerichte kinderzitjes
ISO/R2	Kleine naar achteren gerichte kinderzitjes
ISO/R3	Naar achteren gerichte kinderzitjes met normale grootte
ISO/F2X	Lagere naar voren gerichte kinderzitjes
ISO/F2	Lagere naar voren gerichte kinderzitjes
ISO/F3	Naar voren gerichte kinderzitjes met normale grootte
ISO/B2	Minder brede naar voren gerichte zitverhoger
ISO/B3	Naar voren gerichte zitverhoger met normale breedte

- *1: Zet de stoel in de achterste stand. Als het kinderzitje tegen de hoofdsteun komt en het niet stabiel kan worden vastgezet, zet dan de hoofdsteun in de hoogste stand. Als het kinderzitje zelfs na het omhoog zetten nog tegen de hoofdsteun komt, verwijder dan de hoofdsteun. Let op: berg de verwijderde hoofdsteun op in de bagageruimte, zodat deze niet door het interieur vliegt tijdens plotseling remmen of een botsing. Wanneer u het kinderzitje verwijdert, breng dan de hoofdsteun weer aan en controleer of deze is vergrendeld.
- *2: Alleen naar voren gerichte kinderzitjes mogen worden gemonteerd wanneer de airbag van de voorpassagier is ingeschakeld.
- *3: Als het kinderzitje tegen de hoofdsteun komt en het niet stabiel kan worden vastgezet, zet dan de hoofdsteun in de hoogste stand.
- *4: Voor het monteren van de universele kinderzitjes met riembevestiging, zet u de rugleuning in de voorste vergrendelstand.
- Als het kinderzitje op de achterbank tegen de voorstoel komt, pas dan de positie van de voorstoel aan zodat het kinderzitje en de stoel elkaar niet meer raken.
- *5: Bij het monteren van de ISOFIX-kinderzitjes R2 of kleiner moet u de bestuurdersstoel in de hoogste stand zetten wanneer het kinderzitje tegen de bestuurdersstoel komt.
- *6: Bij het monteren van de ISOFIX-kinderzitjes R3 moet u, wanneer het kinderzitje tegen de bestuurdersstoel komt, de bestuurdersstoel in de hoogste stand en de rugleuning in de voorste vergrendelstand zetten en de stoel naar 11 stappen van de voorste stand of daarvoor schuiven. Wanneer het kinderzitje tegen de passagiersstoel komt, zet dan de rugleuning van de passagiersstoel in de voorste vergrendelstand. Schuif de stoel naar 10 stappen van de voorste stand of daarvoor.
- *7: De genoemde kinderzitjes (CRS) zijn overeenkomstig de aanbevelingen van Honda op de datum van publicatie. Neem contact op met een erkende dealer voor actuele informatie omtrent onze aanbevolen kinderzitjes. Andere kinderzitjes kunnen ook geschikt zijn. Vraag fabrikanten van kinderzitjes naar lijsten met aanbevolen voertuigen.
- Kinderzitjes met een steunpoot kunnen ook worden gemonteerd op zitplaatsen waar i-Size-kinderzitjes niet kunnen worden gemonteerd.
 - Als u het kinderzitje niet stabiel kunt vastzetten bij het installeren van zitverhogers, zet de rugleuning dan in een hoek die evenwijdig is met de achterzijde van het kinderzitje, terwijl de rugleuning toch nog voor het verankeringspunt op schouderhoogte blijft.

■ Europese lijst van originele kinderzitjes

R44

Gewichtsgroep	Kinderzitje	Categorie
Groep 0 tot 10 kg	—	—
Groep 0+ tot 13 kg	—	—
Groep I 9 tot 18 kg	—	—
Groep II, III 15 tot 36 kg	Honda KIDFIX XP	Universeel Semi-universeel

R129

Toepassingsbereik	Kinderzitje	Categorie
40 tot 83 cm tot 13 kg (Baby - 15 maanden)	Honda baby safe	Modulair kinderzitje
	Honda baby safe ISOFIX	Basis voor i-Size
76 tot 105 cm 8 tot 22 kg (15 maanden - 4 jaar)	Honda ISOFIX	i-Size universeel ISOFIX

■ Bevestiging van een voor lage verankering geschikt kinderzitje

Een voor lage verankering geschikt kinderzitje kan op een van de twee buitenste zitplaatsen op de achterbank bevestigd worden. Een kinderzitje wordt aan de lage bevestigingspunten vastgemaakt met de starre of flexibele bevestigingsmaterialen.

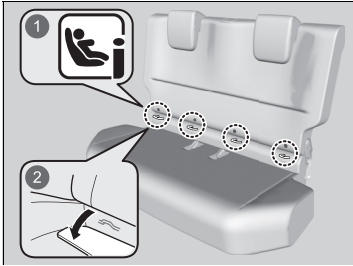

- 1 Markeringen
- 2 Afdekkingen

1. Zoek de aanduidingen van de bevestigingspunten die zijn aangebracht op de onderzijde van het zitkussen.
2. Trek de afdekkingen van de bevestigingspunten onder de markeringen naar buiten om de lage bevestigingspunten zichtbaar te maken.
 - Zie afbeelding.

► Bevestiging van een voor lage verankering geschikt kinderzitje

⚠ WAARSCHUWING

Bevestig nooit twee kinderzitjes op hetzelfde bevestigingspunt. Bij een botsing is één verankeringspunt misschien niet sterk genoeg om twee kinderzitjes vast te houden en kan breken, wat de dood of ernstig letsel tot gevolg kan hebben.

Sommige kinderzitjes worden geleverd met optionele geleideopeningen om eventuele schade op het zitgedeelte te vermijden. Volg de aanwijzingen van de fabrikant bij het gebruik van de geleideopeningen en bevestig ze aan de lage bevestigingspunten zoals weergegeven in de afbeelding.

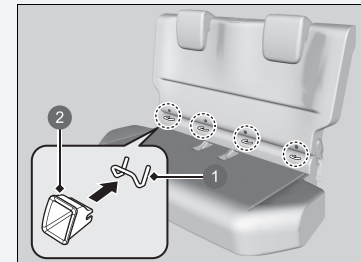

- 1 Lage bevestigingspunten
- 2 Geleideopening

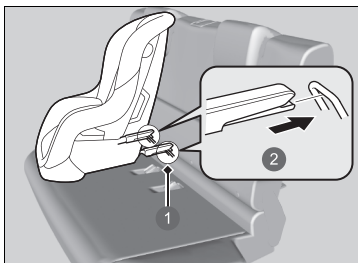

- 1 Lage bevestigingspunten
- 2 Star type

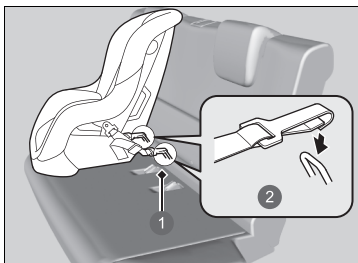

- 1 Lage bevestigingspunten
- 2 Flexibel type

3. Plaats het kinderzitje op de stoel van het voertuig en bevestig vervolgens het kinderzitje aan de lage bevestigingspunten volgens de instructies die zijn meegeleverd met het kinderzitje.

- Bij het bevestigen van het kinderzitje moet u ervoor zorgen dat de lage bevestigingspunten niet belemmerd worden door de veiligheidsgordel of andere voorwerpen.
- Als het kinderzitje tegen de hoofdsteun aankomt, zet de hoofdsteun dan in de hoogste stand.
- Als het kinderzitje niet stevig is vastgezet, pas dan de stand van de voorstoel aan.

► Bevestiging van een voor lage verankering geschikt kinderzitje

Wanneer u een kinderzitje gebruikt dat is bevestigd aan het lage verankeringsstelsel, moet u ervoor zorgen dat het kinderzitje correct in het voertuig is bevestigd. Dit is voor de veiligheid van uw kind. Een kinderzitje dat niet correct bevestigd is, zal een kind onvoldoende beschermen tijdens een botsing en kan letsel toebrengen aan het kind of aan andere inzittenden van het voertuig.

Het flexibele type is misschien niet beschikbaar in uw land.

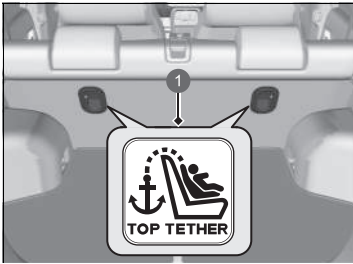

1 Symbool voor bevestiging met bovenband

► Bevestiging van een voor lage verankering geschikt kinderzitje

WAARSCHUWING: Gebruik nooit een haak zonder symbool voor bevestiging met bovenband om een kinderzitje vast te zetten.

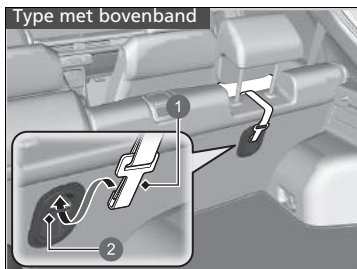

- 1 Haak van bevestigingsband
- 2 Bevestiging

Kinderzitje met bevestigingsband

4. Als de hoofdsteun niet in de hoogste stand staat, zet deze dan in de hoogste stand.
 - Rol de kofferruimteafdekking op.

➔ **Bagageruimteafdekking** BLZ. 242

Type met bovenband

5. Leid de bevestigingsband tussen de poten van de hoofdsteun door en zet de haak van de bevestigingsband vast op de bevestiging.
 - Zorg ervoor dat de band niet verdraaid wordt.

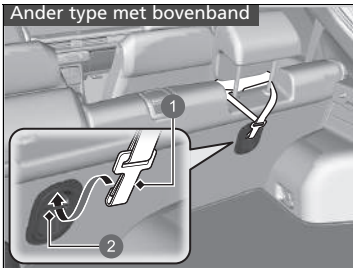

- 1 Haak van bevestigingsband
- 2 Bevestiging

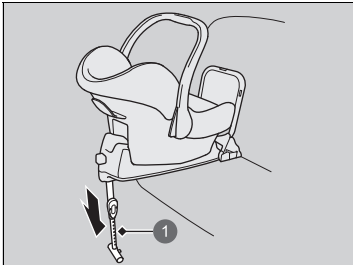

- 1 Steunpoot

Ander type met bovenband

5. Leid de bevestigingsband tussen de poten van de hoofdsteun door en zet de haak van de bevestigingsband vast op de bevestiging.
 - Zorg ervoor dat de band niet verdraaid wordt.

Kinderzitje met bevestigingsband

6. Haal de bevestigingsband aan volgens de instructies van de fabrikant van het kindersitje.
7. Zorg ervoor dat het kindersitje stevig bevestigd is door het naar voren en naar achteren en van links naar rechts te wiegen; u zou een kleine beweging moeten voelen.

Kinderzitje met steunpoot

6. Trek de steunpoot uit totdat deze de vloer raakt volgens de instructies van de fabrikant van het kindersitje.
 - Controleer of het deel van de vloer waarop de steunpoot rust vlak is. Als het gedeelte niet vlak is, biedt de steunpoot onvoldoende ondersteuning.
 - Zorg ervoor dat er geen contact is tussen het kindersitje en de stoel ervoor.

■ Kinderzitje bevestigen met een heup-/schoudergordel

Een kinderzitje kan met een heup-/schoudergordel op een willekeurige achterbank worden gemonteerd of, indien absoluut noodzakelijk, op de voorpassagiersstoel.



1. Plaats het kinderzitje op de stoel van het voertuig.
 - Als het kinderzitje niet stevig is vastgezet, pas dan de stand van de voorstoel aan.
 - Als het kinderzitje niet stevig is vastgezet, zet dan de hoofdsteun in de hoogste stand.
2. Haal de veiligheidsgordel door het kinderzitje volgens de instructies van de fabrikant van het kinderzitje en steek de vergrendeltong in de gesp.
 - Steek de vergrendeltong volledig in de gesp totdat deze klikt.

⊠ Kinderzitje bevestigen met een heup-/schoudergordel

Een kinderzitje dat niet correct bevestigd is, zal een kind onvoldoende beschermen tijdens een botsing en kan letsel toebrengen aan het kind of aan andere inzittenden van het voertuig.

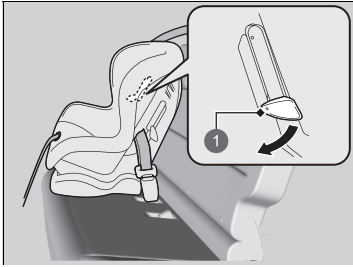

1 Lip

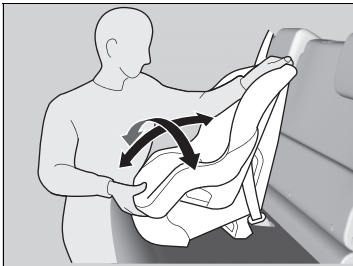

3. Duw de lip naar beneden. Haal het schoudergedeelte van de gordel door de gleuf aan de zijde van het gordelsysteem.
4. Houd het schoudergedeelte van de gordel dichtbij de gesp vast, en trek dit omhoog om de speling van het heupgedeelte van de gordel te verwijderen.
 - Om dit te doen plaatst u uw gewicht op het kinderzitje en duwt u het in de stoel van het voertuig.
5. Plaats de gordel naar behoren en duw de lip naar boven. Zorg ervoor dat de gordel niet verdraaid wordt.
 - Wanneer u de lip naar boven duwt, moet u het bovenste schoudergedeelte van de gordel omhoog trekken om de speling van de gordel te verwijderen.
6. Zorg ervoor dat het kinderzitje stevig bevestigd is door het naar voren en naar achteren en van links naar rechts te wiegen; u zou een kleine beweging moeten voelen.
7. Zorg ervoor dat alle ongebruikte veiligheidsgordels die in het bereik van het kind liggen, vastgespeld zijn.

■ Meer veiligheid met een bevestigingsband

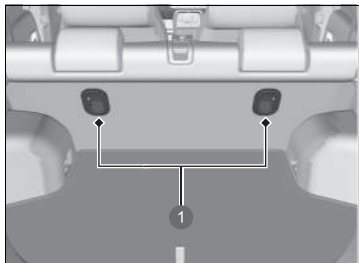

1 Bandverankeringspunten

Achter elke zitplaats op de achterbank bevindt zich een verankeringspunt voor bevestigingsbanden. Als u een kinderzitje hebt waarbij een bevestigingsband is geleverd, maar dat kan worden bevestigd met een veiligheidsgordel, kunt u de bevestiging gebruiken voor extra veiligheid.

1. Zoek het juiste verankeringspunt voor de bevestigingsband.
 - Rol de kofferruimteafdekking op.
 - **Bagageruimteafdekking** BLZ. 242

▣ Meer veiligheid met een bevestigingsband

WAARSCHUWING: Bevestigingspunten van een kinderzitje zijn ontworpen om enkel het gewicht opgelegd door correct bevestigde kinderzitjes te weerstaan. In geen geval mogen deze gebruikt worden om veiligheidsgordels voor volwassenen, harnassen of andere voorwerpen of uitrustingen aan het voertuig te bevestigen.

Gebruik altijd een bevestigingsband voor een naar voren gericht kinderzitje als de veiligheidsgordel of onderste bevestigingspunten worden gebruikt.

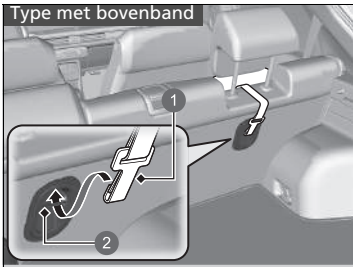

- 1 Haak van bevestigingsband
- 2 Bevestiging

Type met bovenband

- 2. Breng de hoofdsteun omhoog tot de hoogste positie, haal de bevestigingsband tussen de poten van de hoofdsteun door en maak de haak van de bevestigingsband vast aan het bevestigingspunt.
 - Zorg ervoor dat de band niet verdraaid wordt.

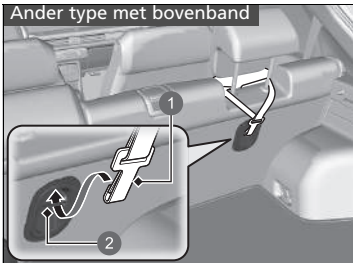

- 1 Haak van bevestigingsband
- 2 Bevestiging

Ander type met bovenband

- 2. Breng de hoofdsteun omhoog tot de hoogste positie, haal de bevestigingsband langs de poten van de hoofdsteun en maak de haak van de bevestigingsband vast aan de bevestiging.
 - Zorg ervoor dat de band niet verdraaid wordt.

Alle modellen

- 3. Bevestig de haak van de bevestigingsband aan het bevestigingspunt.
- 4. Haal de bevestigingsband aan volgens de instructies van de fabrikant van het kinderzitje.

Veiligheid van grotere kinderen

■ Grotere kinderen beschermen

De volgende pagina's geven instructies over het controleren van de juiste veiligheidsgordelpasvorm en over het type kinderzitje dat moet worden gebruikt; ook komen belangrijke voorzorgsmaatregelen aan de orde voor kinderen die voorin moeten zitten.

■ Veiligheidsgordelpasvorm controleren

Is een kind te groot voor een kinderzitje, laat het dan op de achterbank zitten met de heup-/schoudergordel correct vastgegespt. Laat het kind rechtop zitten en zo ver mogelijk naar achteren en beantwoord de volgende vragen.



■ Controlelijst

- Buigen de knieën van het kind comfortabel over de rand van de achterbank?
- Kruist de schoudergordel het lichaam tussen de nek en de arm van het kind?
- Ligt het heupgedeelte van de veiligheidsgordel zo laag mogelijk en raakt het de dijbenen van het kind?
- Kan het kind op deze wijze gedurende de gehele rit blijven zitten?

Is uw antwoord op al deze vragen bevestigend, dan kan het kind de heup-/schoudergordel correct dragen. Is uw antwoord nee op ten minste één van deze vragen, dan dient het kind in een op een zitverhoger te zitten totdat de veiligheidsgordel zonder zitverhoger past.

⚠ Veiligheid van grotere kinderen

⚠ WAARSCHUWING

Als u een kind van 12 jaar of jonger op de stoel van de voorpassagier laat zitten, kan het ernstig of dodelijk letsel oplopen als de airbag van de voorpassagier wordt opgeblazen.

Indien een groter kind op de stoel van de voorpassagier moet zitten, plaatst u de stoel zo ver mogelijk naar achteren en laat u het kind rechtop zitten en de veiligheidsgordel op de juiste wijze dragen. Gebruik indien nodig een zitverhoger.

■ Kinderzitjes



Kan een heup-/schoudergordel niet op correcte wijze worden gedragen, laat het kind dan op een zitverhoger op de achterbank zitten. Controleer in het belang van de veiligheid van het kind of het kind voldoet aan de aanbevelingen van de fabrikant van de zitverhoger.

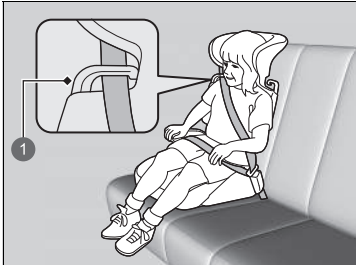

1 Geleider

Voor bepaalde kinderzitjes is een rugleuning beschikbaar. Bevestig de rugleuning op de zitverhoger en pas deze aan de voertuigstoel aan volgens de instructies van de fabrikant van de zitverhoger. Zorg ervoor dat de veiligheidsgordel correct door de geleider op de schouder van de rugleuning gehaald wordt en dat de gordel de nek van het kind niet aanraakt en niet kruist.

▣ Kinderzitjes

Lees vóór het plaatsen van een zitverhoger de bijbehorende instructies aandachtig door en bevestig de zitverhoger overeenkomstig deze instructies.

Er zijn lage en hoge zitverhogers. Kies het type zitverhoger waardoor het kind de veiligheidsgordel correct kan dragen.

Wij raden een zitverhoger met rugleuning aan, aangezien hierbij de schoudergordel gemakkelijker kan worden afgesteld.

■ Grotere kinderen beschermen - laatste controles

Uw voertuig is voorzien van een achterbank waarop kinderen op de juiste wijze kunnen worden vastgegespt. Als u een groep kinderen moet vervoeren, waarbij één kind op de stoel van de voorpassagier moet zitten:

- Zorg ervoor dat u de instructies en veiligheidsinformatie in deze handleiding volledig leest en begrijpt.
- Schuif de stoel van de voorpassagier zo ver mogelijk naar achteren.
- Laat het kind rechtop en zo ver mogelijk naar achteren op de stoel zitten.
- Controleer of de veiligheidsgordel op de juiste wijze gedragen wordt en of het kind stevig in de stoel wordt vastgehouden.

■ Kinderen in het oog houden

We adviseren u met klem kinderen goed in het oog te houden. Ook oudere kinderen moet u er soms aan herinneren dat ze hun veiligheidsgordel moeten dragen en rechtop moeten zitten.

Plaatsen van stickers

Deze stickers bevinden zich op de aangegeven plaatsen. Ze waarschuwen u voor mogelijke gevaren die ernstig of dodelijk letsel zouden kunnen veroorzaken. Lees deze stickers aandachtig door.

Indien een sticker loskomt of onleesbaar wordt, neemt u contact op met een dealer om die te vervangen.

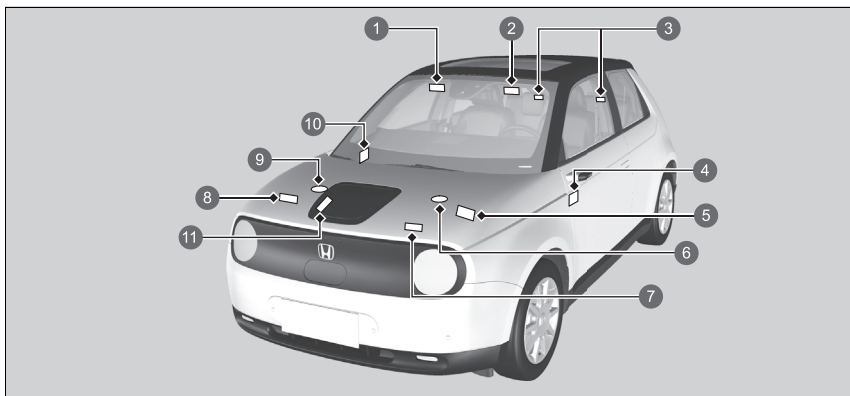

- 1 Kind in het voertuig beschermen (model met stuur links) ➔ BLZ. 75
- 2 Kind in het voertuig beschermen (model met stuur rechts) ➔ BLZ. 75
- 3 Hoofdsteun achter ➔ BLZ. 233
- 4 Uitschakelingssysteem van airbag van voorpassagier (model met stuur rechts) ➔ BLZ. 64
- 5 12V-accu ➔ BLZ. 619
- 6 PCU reservertank koelvloeistof ➔ BLZ. 595
- 7 Airconditioning ➔ BLZ. 621
- 8 Pop-upmotorkap ➔ BLZ. 73
- 9 IPU reservertank koelvloeistof ➔ BLZ. 595
- 10 Uitschakelingssysteem van airbag van voorpassagier (model met stuur links) ➔ BLZ. 64
- 11 Sticker met laadinformatie* ➔ BLZ. 566, 571







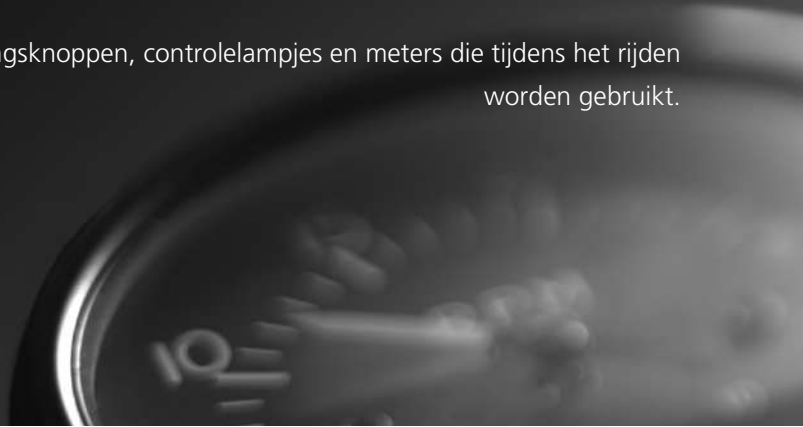













* Niet beschikbaar op alle modellen

Instrumentenpaneel























Dit hoofdstuk beschrijft de bedieningsknoppen, controlelampjes en meters die tijdens het rijden worden gebruikt.



Controlelampjes	106
Waarschuwings- en informatiemeldingen op interface voor bestuurdersinformatie	130
Meters en displays	
Meters.....	155
Interface voor bestuurdersinformatie	157

	*1 Controlelampje parkeerrem en remsysteem (rood)	→BLZ. 108		*1 Controlelampje transmissiesysteem	→BLZ. 113		*1 Controlelampje antiblokkeersysteem (ABS)	→BLZ. 116
	*1 Controlelampje parkeerrem en remsysteem (amber)	→BLZ. 110		Controlelampje flipper voor vertraging	→BLZ. 114		*1 Waarschuingslampje aanvullend veiligheidssysteem	→BLZ. 116
	*1 Controlelampje Automatic Brake Hold- systeem	→BLZ. 109		*1 Controlelampje voedingssysteem	→BLZ. 111		*1 Controlelampjes airbag voorpassagier Aan/Uit	→BLZ. 116
	*1 Controlelampje Automatic Brake Hold	→BLZ. 109		Controlelampje 'Gereed'	→BLZ. 112		*1 Controlelampje elektrisch stuurbekrachtigingssysteem (EPS)	→BLZ. 117
	*1 Controlelampje laadsysteem 12V-accu	→BLZ. 112		Controlelampje SPORT - modus	→BLZ. 114		*1 Controlelampje lage bandenspanning/ waarschuwingssysteem bandenspanning	→BLZ. 118
	Schakelstandindicator	→BLZ. 113		Controlelampje NORMAL - modus	→BLZ. 114		Waarschuingslampje systeemmelding	→BLZ. 119
				Waarschuingslampje veiligheidsgordel	→BLZ. 115		Controlelampjes richtingaanwijzers en alarmknipperlichten	→BLZ. 119
				Controlelampje laag laadniveau (amber)	→BLZ. 115			

*1: Wanneer u de voedingsmodus in de stand AAN zet, gaan deze controlelampjes branden om aan te geven dat de systeemcontroles worden uitgevoerd. Ze gaan na een paar seconden of nadat het voedingssysteem is ingeschakeld uit. Als een controlelampje niet gaat branden of uit gaat, is er mogelijk sprake van een storing in het betreffende systeem. Volg de instructies in de gebruikershandleiding om het probleem op te lossen.

	Controlelampje grootlicht →BLZ. 120		Waarschuwinglampje voertuigstabiliteits-assistentiesysteem (VSA) OFF →BLZ. 117		Controlelampje (oranje) Lane Keeping Assist-systeem (LKAS) →BLZ. 123
	Controlelampje lichten aan →BLZ. 120		Controlelampje Road Departure Mitigation Ready to Assist →BLZ. 124		Controlelampje (groen) Lane Keeping Assist-systeem (LKAS) →BLZ. 123
	Controlelampje mistlamp voor →BLZ. 120		Controlelampje van de instelbare snelheidsbegrenzer (wit/groen) →BLZ. 122		Controlelampje veiligheidsondersteuning (amber) →BLZ. 125
	Controlelampje mistlamp achter →BLZ. 120		Controlelampje van de intelligente snelheidsbegrenzer (wit/groen) →BLZ. 122		Controlelampje veiligheidsondersteuning (groen/grijs) →BLZ. 128
	Controlelampje automatisch grootlicht →BLZ. 119		Controlelampje afstand Adaptive Cruise Control (ACC) met Low Speed Follow →BLZ. 123		Controlelampje parkeersensor (amber) →BLZ. 124
	Controlelampje beveiligingssysteemalarm →BLZ. 121		Controlelampje Adaptive Cruise Control (ACC) met Low Speed Follow* (amber) →BLZ. 122		Controlelampje parkeersensor (groen) →BLZ. 124
	Controlelampje startblokkeringsysteem →BLZ. 121		Controlelampje Adaptive Cruise Control (ACC) met Low Speed Follow (wit/groen)* →BLZ. 123		Controlelampje besturing met één pedaal →BLZ. 124
	Controlelampje voertuigstabiliteits-assistentiesysteem(VSA) →BLZ. 117				Controlelampje camerasysteem voor zijspiegels →BLZ. 129

*1: Wanneer u de voedingsmodus in de stand AAN zet, gaan deze controlelampjes branden om aan te geven dat de systeemcontroles worden uitgevoerd. Ze gaan na een paar seconden of nadat het voedingsstelsel is ingeschakeld uit. Als een controlelampje niet gaat branden of uit gaat, is er mogelijk sprake van een storing in het betreffende systeem. Volg de instructies in de gebruikershandleiding om het probleem op te lossen.









Controlelampje	Naam	Aan/Knipperend	Uitleg	Bericht
 (rood)	Controlelampje parkeerrem en remsysteem (rood)	<ul style="list-style-type: none"> • Gaat branden als de parkeerrem wordt ingeschakeld en gaat uit als deze wordt uitgeschakeld. • Gaat branden wanneer het remvloeistofniveau te laag is. • Gaat branden wanneer er een probleem met het remsysteem is. • De zoemer klinkt en het controlelampje gaat branden als u rijdt terwijl de parkeerrem niet volledig uitgeschakeld is. 	<ul style="list-style-type: none"> • Gaat branden tijdens het rijden - Controleer of de parkeerrem is vrijgezet. Controleer het remvloeistofniveau. <ul style="list-style-type: none"> ☒ Wat te doen wanneer het controlelampje gaat branden tijdens het rijden BLZ. 656 • Gaat samen met het controlelampje parkeerrem en remsysteem (amber) branden - Stop onmiddellijk op een veilige plek. Neem contact op met een dealer voor reparatie. Het rempedaal wordt moeilijker te bedienen. Trap het pedaal verder in dan u gewoonlijk doet. <ul style="list-style-type: none"> ☒ Als het rode remsysteemcontrolelampje brandt/knippert en het amber controlelampje brandt BLZ. 658 • Gaat branden samen met het ABS-controlelampje - Laat uw voertuig door een dealer controleren. <ul style="list-style-type: none"> ☒ Als het rode controlelampje van het remsysteem gaat branden of knippen BLZ. 656 	

Controlelampje	Naam	Aan/Knipperend	Uitleg	Bericht
 (rood)	Controlelampje parkeerrem en remsysteem (rood)	<ul style="list-style-type: none"> • Brandt circa 30 seconden wanneer u de elektronische parkeerrem inschakelt terwijl de voedingsmodus in de stand ACCESSOIRE of VOERTUIG UIT staat, en gaat dan uit. • Blijft circa 30 seconden branden wanneer u de voedingsmodus in de stand VOERTUIG UIT zet terwijl de elektronische parkeerrem is ingeschakeld, en gaat dan uit. 	<ul style="list-style-type: none"> • Knippert en tegelijkertijd gaat het controlelampje parkeerrem en remsysteem (amber) branden - Er is een probleem met de elektronische parkeerrem. De parkeerrem mag niet zijn ingeschakeld. Vermijd het gebruik van de parkeerrem en laat uw voertuig onmiddellijk door een dealer controleren. <ul style="list-style-type: none"> ➤ Als het rode remsysteemcontrolelampje brandt/knipperert en het amber controlelampje brandt BLZ. 658 	—
	Controlelampje Automatic Brake Hold-systeem	<ul style="list-style-type: none"> • Gaat branden wanneer de Automatic Brake Hold is ingeschakeld. 	<ul style="list-style-type: none"> ➤ Automatic Brake Hold BLZ. 504 	
	Controlelampje Automatic Brake Hold	<ul style="list-style-type: none"> • Gaat branden wanneer de Automatic Brake Hold is geactiveerd. 	<ul style="list-style-type: none"> ➤ Automatic Brake Hold BLZ. 504 	—



Controlelampje	Naam	Aan/Knipperend	Uitleg	Bericht
 (amber)	Controlelampje parkeerrem en remsysteem (amber)	<ul style="list-style-type: none"> • Gaat branden wanneer er een remgerelateerd probleem is, maar niet met het conventionele remsysteem. • Gaat branden als er een probleem is met de samenwerkende besturing bij regeneratief remmen, het elektrische servoremsysteem, de besturing met één pedaal en de Honda Parkeerassistent*. 	<ul style="list-style-type: none"> • Gaat branden tijdens het rijden - Vermijd hoge snelheden en plotseling remmen. Breng het voertuig onmiddellijk naar een dealer. 	

Controlelampje	Naam	Aan/Knipperend	Uitleg	Bericht
 (amber)	Controlelampje parkeerrem en remsysteem (amber)	<ul style="list-style-type: none"> Gaat branden wanneer er een probleem is met het systeem van de elektronische parkeerrem en/of het Automatic Brake Hold-systeem. 	<ul style="list-style-type: none"> Blijft constant branden - Vermijd het gebruik van de parkeerrem en laat uw voertuig onmiddellijk door een dealer controleren. 	 
	Controlelampje voedingssysteem	<ul style="list-style-type: none"> Gaat branden als er een probleem is met het elektrische voertuigssysteem of het laadsysteem. 	<ul style="list-style-type: none"> Laat uw voertuig onmiddellijk door een dealer controleren. <ul style="list-style-type: none"> ➤ Het controlelampje Power System gaat branden BLZ. 661 Gaat branden wanneer u de voedingsmodus in de stand AAN zet nadat het voertuig is opgeladen - Laat het voertuig onmiddellijk door een dealer controleren. 	





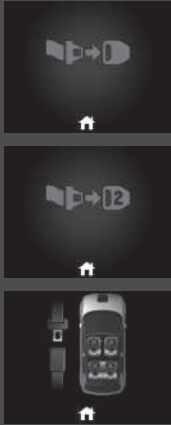

Controlelampje	Naam	Aan/Knipperend	Uitleg	Bericht
	Controlelampje 'Gereed'	<ul style="list-style-type: none"> • Gaat branden wanneer het voertuig gereed is om mee te rijden. 	<ul style="list-style-type: none"> ☒ De voeding inschakelen BLZ. 381 	
	Controlelampje laadsysteem 12V-accu	<ul style="list-style-type: none"> • Gaat branden wanneer de 12V-accu niet wordt opgeladen. 	<ul style="list-style-type: none"> • Stop op een veilige plaats en laat uw voertuig onmiddellijk door een dealer controleren. ☒ Indien het controlelampje van het laadsysteem van de 12V-accu gaat branden BLZ. 655 	

Controlelampje	Naam	Aan/Knipperend	Uitleg	Bericht
	Schakelstandindicator	<ul style="list-style-type: none"> • Geeft de huidige schakelstand aan. 	<ul style="list-style-type: none"> ► Schakelen BLZ. 386 	
	Controlelampje transmissiesysteem	<ul style="list-style-type: none"> • De huidige geselecteerde schakelstand of alle schakelstanden gaan knipperen als er een probleem is met het transmissiesysteem. 	<ul style="list-style-type: none"> • Voorkom plotseling starten en accelereren, en stop onmiddellijk op een veilige plek. <ul style="list-style-type: none"> ► Slepen in noodsituaties BLZ. 671 • Laat het voertuig door een dealer controleren. 	   
		<ul style="list-style-type: none"> • De aangegeven huidige schakelstand of alle schakelstanden gaan knipperen als u P niet kunt selecteren als gevolg van de storing in het transmissiesysteem. 	<ul style="list-style-type: none"> • Het voedingsysteem kan worden ingeschakeld als een tijdelijke maatregel. <ul style="list-style-type: none"> ► Als het controlelampje van het transmissiesysteem knippert naast het waarschuwingsbericht BLZ. 660 • Schakel de parkeerrem in wanneer u het voertuig parkeert. • Laat uw voertuig onmiddellijk door een dealer controleren. 	 

Controlelampje	Naam	Aan/Knipperend	Uitleg	Bericht
	Controlelampje flipper voor vertraging	<ul style="list-style-type: none"> • Gaat branden wanneer aan de flipper wordt getrokken. • Knippert wanneer er geen sprake is van vertraging als aan de flipper wordt getrokken. 	<ul style="list-style-type: none"> ☒ Flipper voor vertraging BLZ. 395 ☒ Besturing met één pedaal BLZ. 398 	—
SPORT	Controlelampje SPORT -modus	<ul style="list-style-type: none"> • Gaat branden wanneer de voedingsmodus in de stand SPORT wordt gezet. 	<ul style="list-style-type: none"> ☒ SPORT-modus BLZ. 394 	—
NORMAL	Controlelampje NORMAL -modus	<ul style="list-style-type: none"> • Gaat branden wanneer de voedingsmodus in de stand NORMAL wordt gezet. 	<ul style="list-style-type: none"> ☒ NORMAL-modus BLZ. 394 	—

Controlelampje	Naam	Aan/Knipperend	Uitleg	Bericht
	Waarschuwingslampje veiligheidsgordel	<ul style="list-style-type: none"> Gaat branden als u geen veiligheidsgordel om heeft wanneer u de voedingsmodus op AAN zet. Draagt de voorpassagier de veiligheidsgordel niet, dan gaat het controlelampje een paar seconden later branden. Knippert tijdens het rijden als u of de passagier de veiligheidsgordel niet draagt. Er klinkt een zoemer en het controlelampje knippert met regelmatige intervallen. Blijft enige tijd branden als de veiligheidsgordel achter wordt losgeklikt terwijl de voedingsmodus is ingeschakeld. Er wordt een rood pictogram weergegeven op de interface voor bestuurdersinformatie. 	<ul style="list-style-type: none"> De zoemer stopt en het controlelampje gaat uit wanneer u en de passagier de veiligheidsgordels vastgespen. Blijft branden nadat u of de passagier de veiligheidsgordel vastgespt - Er kan zich een detectiefout in de sensor hebben voorgedaan. Laat het voertuig door een dealer controleren. Wanneer de veiligheidsgordel is vastgemaakt, gaat het lampje uit en wordt een groen pictogram weergegeven op de interface voor bestuurdersinformatie. <ul style="list-style-type: none"> ► Waarschuwingslampje veiligheidsgordel BLZ. 48 	
	Controlelampje laag laadniveau (amber)	<ul style="list-style-type: none"> Gaat branden wanneer het laadniveau van de hoogspanningsaccu laag is (ongeveer 15%). 	<ul style="list-style-type: none"> Gaat branden - Het acceleratievermogen neemt af. Laad de hoogspanningsaccu zo snel mogelijk op. 	

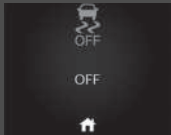

Controlelampje	Naam	Aan/Knipperend	Uitleg	Bericht
	Controlelampje antiblokkeersysteem (ABS)	<ul style="list-style-type: none"> Gaat branden als er een probleem met het ABS is. 	<ul style="list-style-type: none"> Blijft constant branden - Laat uw voertuig door een dealer controleren. Blijft dit controlelampje branden, dan beschikt uw voertuig nog steeds over het normale remvermogen, echter zonder antiblokkeerfunctie. <ul style="list-style-type: none"> ☒ Antiblokkeersysteem (ABS) BLZ. 507 	
	Waarschuwingslampje aanvullend veiligheidssysteem	<ul style="list-style-type: none"> Gaat branden zodra een probleem met één van de volgende systemen wordt ontdekt: <ul style="list-style-type: none"> - Aanvullend veiligheidssysteem - Zijairbagsysteem - Zijgordijnairbagsysteem - Veiligheidsgordelspanners 	<ul style="list-style-type: none"> Blijft constant branden - Laat uw voertuig door een dealer controleren. 	
	Controlelampjes airbag voorpassagier Aan/Uit	<ul style="list-style-type: none"> Wanneer de airbag van de voorpassagier actief is: het controlelampje Aan gaat weer aan en blijft ongeveer 65 seconden branden. Wanneer de airbag van de voorpassagier niet actief is: het controlelampje Uit gaat weer aan en blijft branden. Dit is een waarschuwing dat de airbag van de voorpassagier is gedeactiveerd. 	<ul style="list-style-type: none"> ☒ Uitschakelingssysteem van airbag van voorpassagier BLZ. 62 	

Controlelampje	Naam	Aan/Knipperend	Uitleg	Bericht
	Controlelampje assistentiesysteem voertuigstabiliteit (VSA)	<ul style="list-style-type: none"> • Knippert wanneer het VSA-systeem ingeschakeld is. • Gaat branden als er een probleem is met het VSA-systeem of het Hill Start Assist-systeem. 	<ul style="list-style-type: none"> • Blijft constant branden - Laat uw voertuig door een dealer controleren. <ul style="list-style-type: none"> ➤ Voertuigstabiliteitsassistentiesysteem (VSA) BLZ. 418 ➤ Hill Start Assist-systeem BLZ. 383 	 
	Waarschuwing-lampje assistentiesysteem voertuigstabiliteit (VSA) OFF	<ul style="list-style-type: none"> • Gaat branden wanneer VSA gedeeltelijk wordt uitgeschakeld. 	<ul style="list-style-type: none"> ➤ VSA Aan en Uit BLZ. 419 	
	Controlelampje elektrisch stuurbekrachtigingssysteem (EPS)	<ul style="list-style-type: none"> • Gaat branden als er een probleem is met het EPS-systeem. 	<ul style="list-style-type: none"> • Gaat branden tijdens het rijden - Stop onmiddellijk op een veilige plek. • Blijft constant branden - Laat uw voertuig door een dealer controleren. <ul style="list-style-type: none"> ➤ Als het controlelampje van het elektrisch stuurbekrachtigingssysteem (EPS) gaat branden BLZ. 657 	



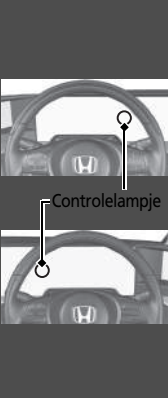
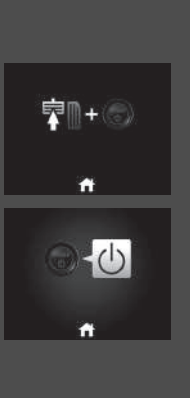
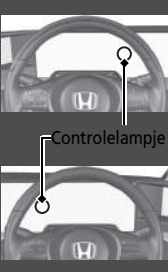

Controlelampje	Naam	Aan/Knipperend	Uitleg	Bericht
	Controlelampje lage bandenspanning/waarschuwingssysteem bandenspanning	<ul style="list-style-type: none"> • Kan kort gaan branden als de voedingsmodus op AAN wordt gezet en het voertuig niet binnen 45 seconden gaat rijden, om aan te geven dat het initialisatieproces nog niet voltooid is. • Gaat aan en blijft aan wanneer: <ul style="list-style-type: none"> - De bandenspanning van één of meer banden zeer laag is. - Het systeem niet is geïnitieerd. • Knippert ongeveer één minuut en blijft vervolgens branden als er een probleem is met het waarschuwingssysteem voor bandenspanning. 	<ul style="list-style-type: none"> • Gaat branden tijdens het rijden - Stop op een veilige plek, controleer de bandenspanning en pomp de band(en) op indien nodig. • Blijft branden tot de banden de aanbevolen bandenspanning hebben - Het systeem moet worden ingeschakeld. <ul style="list-style-type: none"> ☑ Waarschuwingssysteem voor bandenspanning BLZ. 420 • Knippert en blijft branden - Laat uw voertuig door een dealer controleren. 	<div style="text-align: center;">  </div> <div style="text-align: center;">  </div>

Controlelampje	Naam	Aan/Knipperend	Uitleg	Bericht
	Waarschuwingslampje systeemmelding	<ul style="list-style-type: none"> • Wordt samen met een zoemer ingeschakeld wanneer een probleem wordt geconstateerd. Tegelijkertijd wordt een systeemmelding weergegeven op de interface voor bestuurdersinformatie. 	<ul style="list-style-type: none"> • Druk, terwijl het waarschuwinglampje brandt, op de knop  (Home) en selecteer  (informatie) om het bericht opnieuw te bekijken. <ul style="list-style-type: none"> ➤ Het display wijzigen BLZ. 157 • Raadpleeg de informatie over controlelampjes in dit hoofdstuk wanneer er een systeemmelding op de interface voor bestuurdersinformatie verschijnt. Baseer uw reactie op het bericht op de informatie voor het desbetreffende controlelampje. • De interface voor bestuurdersinformatie keert niet terug naar het normale scherm, tenzij de waarschuwing wordt geannuleerd of de knop  (Home) wordt ingedrukt. 	—
	Controlelampje automatisch grootlicht	<ul style="list-style-type: none"> • Gaat branden wanneer aan alle bedrijfsomstandigheden van het automatisch grootlicht is voldaan. 	<ul style="list-style-type: none"> ➤ Automatisch grootlicht BLZ. 206 	—
	Controlelampjes richtingaanwijzers en alarmknipperlichten	<ul style="list-style-type: none"> • Knippert wanneer u de richtingaanwijzerschakelaar bedient. • Knipperen samen met alle richtingaanwijzers wanneer u de alarmknipperlichtschakelaar indrukt. • Knipperen samen met alle richtingaanwijzers wanneer u het rempedaal intrapt terwijl met hoge snelheid wordt gereden. 	<ul style="list-style-type: none"> • Knippert niet of knippert snel - Laat uw voertuig door een dealer controleren. ➤ Noodstopsignaal BLZ. 509 	—

Controlelampje	Naam	Aan/Knipperend	Uitleg	Bericht
	Controlelampje grootlicht	<ul style="list-style-type: none"> Gaat branden wanneer grootlicht wordt ingeschakeld. 	—	—
	Controlelampje lichten aan	<ul style="list-style-type: none"> Gaat branden wanneer de parkeerlichten, achterlichten en andere externe lichten branden. 	 Verlichting BLZ. 201	—
	Controlelampje mistlamp voor	<ul style="list-style-type: none"> Gaat branden wanneer de voorste mistlampen worden ingeschakeld. 	 Mistlampen BLZ. 204	—
	Controlelampje mistlamp achter	<ul style="list-style-type: none"> Gaat branden wanneer de achterste mistlamp wordt ingeschakeld. 	 Mistlampen BLZ. 204	—

Controlelampje	Naam	Aan/Knipperend	Uitleg	Bericht
	Controlelampje startblokkerings-systeem	<ul style="list-style-type: none"> Gaat knipperen wanneer het startblokkeringsysteem de sleutelinformatie niet herkent. 	<ul style="list-style-type: none"> Knippert - U kunt het voedingssysteem niet starten. Zet de voedingsmodus in de stand VOERTUIG UIT en selecteer vervolgens opnieuw de stand AAN. Modellen met het stuur rechts Houd het rempedaal ingetrapt voordat u de voedingsmodus op AAN zet. Alle modellen Knippert herhaaldelijk - Het systeem kan een storing hebben. Laat het voertuig door een dealer controleren. Probeer het systeem niet te wijzigen of er andere voorzieningen aan toe te voegen. Er kunnen elektrische problemen optreden. 	
	Controlelampje beveiligings-systeemalarm	<ul style="list-style-type: none"> Knippert wanneer het beveiligingssysteemalarm is ingeschakeld. 	<p>➤ Beveiligingssysteemalarm BLZ. 189</p>	

Controlelampje	Naam	Aan/Knipperend	Uitleg	Bericht
	Controlelampje van de instelbare snelheidsbegrenzer (wit/groen)	<ul style="list-style-type: none"> Gaat wit branden wanneer u op de knop  drukt. Indien een ander controlelampje gaat branden, drukt u aansluitend op de knop LIM. Gaat groen branden wanneer de instelbare snelheidsbegrenzer is ingesteld. 	<ul style="list-style-type: none">  Instelbare snelheidsbegrenzer BLZ. 405 	
	Controlelampje van de intelligente snelheidsbegrenzer (wit/groen)	<ul style="list-style-type: none"> Gaat wit branden wanneer u op de knop  drukt. Indien een ander controlelampje gaat branden, drukt u aansluitend op de knop LIM. Gaat groen branden wanneer u op de knop RES/+ of de knop SET/- drukt. 	<ul style="list-style-type: none">  Intelligente snelheidsbegrenzer BLZ. 410 	
	Controlelampje Adaptive Cruise Control (ACC) met Low Speed Follow (amber)	<ul style="list-style-type: none"> Gaat branden in geval van een probleem met ACC met Low Speed Follow. 	<ul style="list-style-type: none"> Gaat branden tijdens het rijden - Laat uw voertuig door een dealer controleren. 	

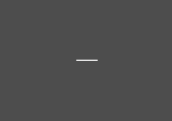
Controlelampje	Naam	Aan/Knipperend	Uitleg	Bericht
	Controlelampje Adaptive Cruise Control (ACC) met Low Speed Follow (wit/groen)	<ul style="list-style-type: none"> • Gaat wit branden wanneer u op de knop  drukt. Indien een ander controlelampje gaat branden, drukt u aansluitend op de knop LIM. • Gaat groen branden wanneer u op de knop RES/+ of SET/- drukt. 	<p>► Adaptive Cruise Control (ACC) met Low Speed Follow BLZ. 447</p>	
	Controlelampje afstand Adaptive Cruise Control (ACC) met Low Speed Follow	<ul style="list-style-type: none"> • Gaat branden wanneer het controlelampje Adaptive Cruise Control (ACC) met Low Speed Follow gaat branden. 	<ul style="list-style-type: none"> • Telkens wanneer u op de afstandsknop drukt, wordt geschakeld tussen de volgende instellingen voor de volgafstand (de afstand tussen uw voertuig en het voertuig vóór u): extra lang, lang, middellang en kort. <p>► De volgafstand instellen of wijzigen BLZ. 459</p>	
	Controlelampje Lane Keeping Assist-systeem (LKAS) (amber)	<ul style="list-style-type: none"> • Gaat branden in geval van een storing in het LKAS. 	<ul style="list-style-type: none"> • Blijft constant branden - Laat uw voertuig door een dealer controleren. 	
	Controlelampje (groen) Lane Keeping Assist-systeem (LKAS)	<ul style="list-style-type: none"> • Gaat branden wanneer u de knop LKAS indrukt. 	<p>► Lane Keeping Assist-systeem (LKAS) BLZ. 467</p>	

Controlelampje	Naam	Aan/Knipperend	Uitleg	Bericht
	Controlelampje Road Departure Mitigation gereed voor assistentie	<ul style="list-style-type: none"> Gaat branden wanneer aan alle voorwaarden van het Road Departure Mitigation-systeem is voldaan en rijstrookmarkeringen worden gedetecteerd. 	<ul style="list-style-type: none"> Road Departure Mitigation-systeem BLZ. 478 	
	Controlelampje parkeersensor (amber)	<ul style="list-style-type: none"> Gaat branden als er een probleem is met de parkeersensor. 	<ul style="list-style-type: none"> Controleer of het gebied rondom de sensor(en) bedekt is met modder, ijs, sneeuw, enzovoort. Als het/de controlelampje(s) blijft/blijven branden, zelfs nadat u het gebied hebt schoongemaakt, moet u het systeem laten controleren door een dealer. 	
	Controlelampje parkeersensor (groen)	<ul style="list-style-type: none"> Gaat branden wanneer de parkeersensor is ingeschakeld. 	<ul style="list-style-type: none"> Parkeersensorsysteem BLZ. 512 	
	Controlelampje besturing met één pedaal	<ul style="list-style-type: none"> Gaat branden wanneer besturing met één pedaal is ingeschakeld. 	<ul style="list-style-type: none"> Besturing met één pedaal BLZ. 398 	

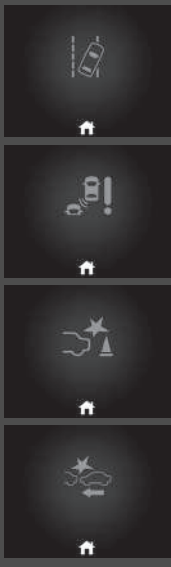

Controlelampje	Naam	Aan/Knipperend	Uitleg	Bericht
	<p>Controlelampje veiligheidsondersteuning (amber)</p>	<ul style="list-style-type: none"> Gaat branden als er een probleem is met het Road Departure Mitigation-systeem, het Dode hoek-informatiesysteem*, de remregeling lage snelheid of CMBS. 	<ul style="list-style-type: none"> Blijft constant branden - Laat uw voertuig door een dealer controleren. 	

* Niet beschikbaar op alle modellen

Controlelampje	Naam	Aan/Knipperend	Uitleg	Bericht
	Controlelampje veiligheidsondersteuning (amber)	<ul style="list-style-type: none"> Gaat branden als het Road Departure Mitigation-systeem, het Dode hoek-informatiesysteem*, de remregeling lage snelheid en/of CMBS zichzelf uitschakelt. 	<ul style="list-style-type: none"> Het controlelampje kan tijdelijk gaan branden wanneer u door een afgesloten ruimte rijdt (bijvoorbeeld een tunnel). Het gebied rondom de radarsensor is bedekt met vuil, modder, enz. Stop op een veilige plek en veeg het vuil weg met een zachte doek. Nadat de radarsensor is gereinigd kan het even duren voordat het controlelampje dooft. Laat uw voertuig door een dealer controleren als het controlelampje ook niet uitgaat nadat u de radarsensor hebt gereinigd.  Radarsensor BLZ. 496 	
			<ul style="list-style-type: none"> Blijft branden - De temperatuur in de camera is te hoog. Gebruik het klimaatregelsysteem om de camera af te koelen. Het systeem wordt ingeschakeld wanneer de temperatuur in de camera is gedaald.  Sensorcamera voor BLZ. 494 	



Controlelampje	Naam	Aan/Knipperend	Uitleg	Bericht
	Controlelampje veiligheidsondersteuning (amber)	<ul style="list-style-type: none"> Gaat branden als het Road Departure Mitigation-systeem, het Dode hoek-informatiesysteem*, de remregeling lage snelheid en/of CMBS zichzelf uitschakelt. 	<ul style="list-style-type: none"> Blijft branden - Het gebied rondom de camera is bedekt met vuil, modder, enz. Stop op een veilige plek en veeg het vuil weg met een zachte doek. Laat het voertuig door een dealer controleren als het controlelampje en het bericht nog steeds worden weergegeven nadat u het gebied rondom de camera hebt gereinigd. <ul style="list-style-type: none"> ➤ Sensorcamera voor BLZ. 494 	
		<ul style="list-style-type: none"> Gaat branden wanneer modder, sneeuw of ijs zich ophoopt in de buurt van de radarsensor. 	<ul style="list-style-type: none"> Verwijder het obstakel in de buurt van de radarsensor. <ul style="list-style-type: none"> ➤ Remregeling lage snelheid BLZ. 441 	
		<div style="background-color: #333; color: white; padding: 2px;">Modellen met dode hoek-informatiesysteem</div> <ul style="list-style-type: none"> Gaat branden wanneer modder, sneeuw of ijs zich ophoopt in de buurt van de sensor van het dodehoekinformatiesysteem. 	<ul style="list-style-type: none"> Gaat branden tijdens het rijden - Er kan iets zijn dat de sensor van het dode hoek-informatiesysteem verstoort. Controleer de omgeving van de sensor van het dode hoek-informatiesysteem en verwijder eventuele obstakels. <ul style="list-style-type: none"> ➤ Dode hoek-informatiesysteem* BLZ. 423 	



* Niet beschikbaar op alle modellen

Controlelampje	Naam	Aan/Knipperend	Uitleg	Bericht
	Controlelampje veiligheidsondersteuning (groen/grijs)	<ul style="list-style-type: none"> • Gaat groen branden als het Road Departure Mitigation-systeem, het Dode hoek-informatiesysteem*, de remregeling lage snelheid en CMBS zijn ingeschakeld. • Gaat groen en grijs branden als het Road Departure Mitigation-systeem, het Dode hoek-informatiesysteem*, de remregeling lage snelheid of CMBS is uitgeschakeld. • Gaat grijs branden als het Road Departure Mitigation-systeem, het Dode hoek-informatiesysteem*, de remregeling lage snelheid en CMBS zijn uitgeschakeld. 	<ul style="list-style-type: none"> ➤ Road Departure Mitigation aan en uit BLZ. 481 ➤ Dode hoek-informatiesysteem in- en uitschakelen BLZ. 426 ➤ Het systeem in- en uitschakelen BLZ. 444 ➤ CMBS Aan en Uit BLZ. 434 	

Controlelampje	Naam	Aan/Knipperend	Uitleg	Bericht
	Controlelampje camerasysteem voor zijspiegels	<ul style="list-style-type: none"> • Gaat branden wanneer er een probleem is met het camerasysteem voor zijspiegels. 	<ul style="list-style-type: none"> • Laat het voertuig door een dealer controleren. 	
		<ul style="list-style-type: none"> • Gaat branden wanneer het interieur van het voertuig te warm is en het beeld donker is of wanneer er geen beeld wordt weergegeven. • Gaat branden wanneer het beeld vervormd wordt weergegeven wanneer de temperatuur in het voertuig te laag is. 	<p>➤ Camerasysteem voor zijspiegels BLZ. 221</p>	

Waarschuwings- en informatiemeldingen op interface voor bestuurdersinformatie





De volgende meldingen worden alleen op de interface voor bestuurdersinformatie weergegeven. Druk op de knop  (Home), selecteer  (informatie) en druk vervolgens op het linker selectiewieltje om het bericht nogmaals te bekijken met het controlelampje van de systeemmelding aan.

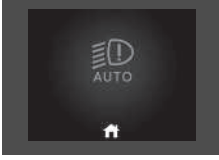
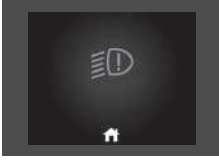
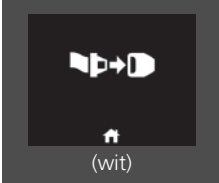

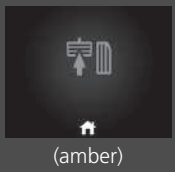
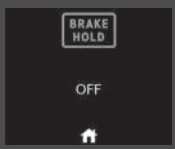
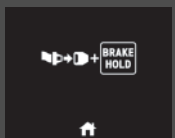
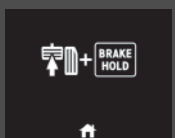

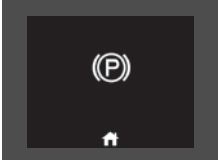
Bericht	Conditie	Uitleg
	<ul style="list-style-type: none"> Verschijnt wanneer het voertuig niet meer kan werken vanwege een storing. 	<ul style="list-style-type: none"> Stop onmiddellijk op een veilige plek.
	<ul style="list-style-type: none"> Verschijnt wanneer het gevaar bestaat dat het voertuig onverwacht weggrijdt nadat u bent gestopt als gevolg van een storing in het voertuig. 	<ul style="list-style-type: none"> Schakel de parkeerrem in terwijl het voertuig stilstaat. <ul style="list-style-type: none"> ➤ Parkeerrem BLZ. 500 Laat het voertuig door een dealer controleren.
	<ul style="list-style-type: none"> Verschijnt nadat u de voedingsmodus op ACCESSOIRE of AAN zet. 	<ul style="list-style-type: none"> ➤ De voeding inschakelen BLZ. 381
	<p>Modellen met het stuur rechts</p> <ul style="list-style-type: none"> Wordt weergegeven wanneer u het bestuurdersportier ontgrendelt en opent. 	<ul style="list-style-type: none"> ➤ Automatisch in-/uitschakelen BLZ. 198
	<ul style="list-style-type: none"> Verschijnt wanneer u op de knop POWER moet drukken omdat automatisch inschakelen is geblokkeerd. Verschijnt wanneer u de voedingsmodus opnieuw op AAN zet en het voertuig kan worden gestart. 	<ul style="list-style-type: none"> ➤ De voeding inschakelen BLZ. 381

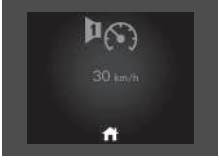



Bericht	Conditie	Uitleg
	<ul style="list-style-type: none"> • Wordt weergegeven wanneer een van de portieren of de achterklep niet volledig is gesloten. • Wordt weergegeven wanneer een van de portieren of de achterklep tijdens het rijden wordt geopend. De zoemer klinkt. 	<ul style="list-style-type: none"> • Verdwijnt wanneer alle portieren en de achterklep zijn gesloten.
	<ul style="list-style-type: none"> • Wordt weergegeven wanneer er een probleem met het akoestische voertuigwaarschuwingssysteem is. 	<ul style="list-style-type: none"> • Laat uw voertuig onmiddellijk door een dealer controleren.
	<ul style="list-style-type: none"> • Wordt weergegeven wanneer de motorkap is geopend. 	<ul style="list-style-type: none"> • Sluit de motorkap.
	<ul style="list-style-type: none"> • Verschijnt wanneer er een probleem is met het laadsysteem van de 12V-accu. 	<ul style="list-style-type: none"> • Laat het voertuig door een dealer controleren.

Bericht	Conditie	Uitleg
	<ul style="list-style-type: none"> • Wordt eenmalig weergegeven wanneer de buitentemperatuur lager is dan 3 °C terwijl de voedingsmodus op AAN staat. 	<ul style="list-style-type: none"> • De kans bestaat dat het wegdek bevroren en glad is.
	<ul style="list-style-type: none"> • Verschijnt wanneer er een probleem is met het automatische verlichtingsregelsysteem. 	<ul style="list-style-type: none"> • Wordt tijdens het rijden weergegeven - Schakel de verlichting handmatig in en laat het voertuig door een dealer controleren.
	<ul style="list-style-type: none"> • Verschijnt als er een probleem is met de koplampen. 	<ul style="list-style-type: none"> • Wordt tijdens het rijden weergegeven - De koplampen zijn mogelijk niet ingeschakeld. Laat uw voertuig zo snel mogelijk controleren door een dealer als u onder veilige omstandigheden kunt rijden.
	<ul style="list-style-type: none"> • Verschijnt wanneer u de voedingsmodus in de stand AAN zet en de veiligheidsgordel van de bestuurder niet is vastgegespt. 	<ul style="list-style-type: none"> • Maak de veiligheidsgordel goed vast voordat u gaat rijden.



Bericht	Conditie	Uitleg
 <p>(amber)</p>	<ul style="list-style-type: none"> Verschijnt als de Automatic Brake Hold automatisch wordt geannuleerd terwijl deze in werking is. 	<ul style="list-style-type: none"> Trap het rempedaal onmiddellijk in.
	<ul style="list-style-type: none"> Verschijnt wanneer de Automatic Brake Hold is uitgeschakeld. 	<p>➤ Automatic Brake Hold BLZ. 504</p>
	<ul style="list-style-type: none"> Verschijnt wanneer de knop van de Automatic Brake Hold wordt ingedrukt en de bestuurder zijn/haar veiligheidsgordel niet draagt. 	<ul style="list-style-type: none"> Gesp de veiligheidsgordel van de bestuurder vast. <p>➤ Automatic Brake Hold BLZ. 504</p>
	<ul style="list-style-type: none"> Verschijnt wanneer de knop van de Automatic Brake Hold wordt ingedrukt zonder dat het rempedaal is ingetrapt terwijl de Automatic Brake Hold in werking is. 	<ul style="list-style-type: none"> Druk op de knop van de Automatic Brake Hold met het rempedaal ingetrapt. <p>➤ Automatic Brake Hold BLZ. 504</p>



Bericht	Conditie	Uitleg
	<ul style="list-style-type: none"> Verschijnt wanneer de parkeerrem automatisch wordt geactiveerd terwijl deze in werking is. 	<ul style="list-style-type: none"> ► Automatic Brake Hold BLZ. 504 ► Parkeerrem BLZ. 500
	<ul style="list-style-type: none"> Verschijnt wanneer de schakelaar van de elektronische parkeerrem wordt ingedrukt zonder dat het rempedaal is ingetrapd terwijl de elektronische parkeerrem in werking is. 	<ul style="list-style-type: none"> Druk op de schakelaar van de elektronische parkeerrem met het rempedaal ingetrapd. <ul style="list-style-type: none"> ► Parkeerrem BLZ. 500
	<ul style="list-style-type: none"> Wordt weergegeven wanneer de voertuigsnelheid de ingestelde snelheid bereikt. U kunt twee verschillende snelheden voor het alarm instellen. 	<ul style="list-style-type: none"> ► Snelheidsalarm BLZ. 164
	<ul style="list-style-type: none"> Wordt weergegeven wanneer er een probleem is met het pop-upmotorkapsysteem. 	<ul style="list-style-type: none"> Laat het voertuig door een dealer controleren. <ul style="list-style-type: none"> ► Pop-upmotorkapsysteem BLZ. 72





Bericht	Conditie	Uitleg
	<ul style="list-style-type: none"> Verschijnt wanneer er een probleem wordt ontdekt in het sleutellose toegangssysteem of sleutellose startstelsel. 	<ul style="list-style-type: none"> Wordt continu weergegeven - Laat uw voertuig door een dealer controleren.
	<ul style="list-style-type: none"> Verschijnt wanneer u het portier sluit met de voedingsmodus in de stand AAN zonder de afstandsbediening in het voertuig. Verschijnt wanneer u het rempedaal intrapt nadat de functie automatisch inschakelen is ingeschakeld zonder de afstandsbediening in het voertuig. 	<ul style="list-style-type: none"> Verdwijnt wanneer u de afstandsbediening weer in het voertuig brengt en het portier sluit. Herinnering afstandsbediening BLZ. 200 Verdwijnt wanneer de afstandsbediening weer in het voertuig aanwezig is en u het rempedaal intrapt nadat de functie automatisch inschakelen is ingeschakeld.
	<ul style="list-style-type: none"> Wordt weergegeven wanneer de batterij van de afstandsbediening bijna leeg is. 	<ul style="list-style-type: none"> Knoopcel vervangen BLZ. 620
	<ul style="list-style-type: none"> Verschijnt wanneer de voedingsmodus in de stand ACCESSOIRE staat. Verschijnt nadat het bestuurdersportier is geopend met de voedingsmodus in de stand ACCESSOIRE. 	<ul style="list-style-type: none"> — Zet de voedingsmodus in VOERTUIG UIT. Knop POWER BLZ. 197

Bericht	Conditie	Uitleg
	<ul style="list-style-type: none"> Verschijnt als de batterij van de afstandsbediening te zwak is om het voedingssysteem in te schakelen of als de sleutel niet voldoende bereik heeft om het voedingssysteem in te schakelen. De zoemer klinkt nu zesmaal. 	<ul style="list-style-type: none"> Breng de achterkant van de afstandsbediening in contact met de knop POWER. <ul style="list-style-type: none"> ► Bij een zwakke batterij van de sleutellose afstandsbediening BLZ. 649
	<ul style="list-style-type: none"> Verschijnt als u op de knop POWER drukt terwijl het voertuig in beweging is. 	<ul style="list-style-type: none"> ► Voedingssysteem uit in geval van nood BLZ. 650
	<ul style="list-style-type: none"> Verschijnt wanneer u schakelt naar N en binnen vijf seconden op de knop POWER drukt. Verschijnt wanneer het voertuig tot stilstand wordt gebracht met de veiligheidsgordel van de bestuurder losgeklikt en het risico bestaat dat het voertuig onbedoeld kan weggrollen. 	<ul style="list-style-type: none"> De schakelstand blijft gedurende 15 minuten in N en vervolgens wordt automatisch naar P geschakeld. <ul style="list-style-type: none"> ► Als u de transmissie in de stand N wilt laten staan (wasstraatmodus) BLZ. 391 Druk op de knop P voordat u uw voet van het rempedaal haalt bij stationair draaien, parkeren of uitstappen. <ul style="list-style-type: none"> ► Schakelen BLZ. 388
	<ul style="list-style-type: none"> Verschijnt als u de knop N langer dan 2 seconden ingedrukt houdt. 	<ul style="list-style-type: none"> Verdwijnt wanneer u naar een andere stand schakelt dan N. <ul style="list-style-type: none"> ► Als u de transmissie in de stand N wilt laten staan [wasstraatmodus] BLZ. 391

Bericht	Conditie	Uitleg
	<ul style="list-style-type: none"> Verschijnt wanneer de temperatuur van het voedingssysteem te hoog is. 	<ul style="list-style-type: none"> Uw voertuig heeft minder vermogen om te accelereren en het kan moeilijker zijn om op een helling te starten. Parkeer op een veilige plek en laat het systeem afkoelen. Oververhitting BLZ. 654
	<ul style="list-style-type: none"> Verschijnt wanneer de temperatuur van de hoogspanningsaccu laag is. 	<ul style="list-style-type: none"> Uw voertuig heeft minder vermogen om te accelereren en het kan moeilijker zijn om op een helling te starten. In extreem koude klimaten, moet u het voertuig in een garage parkeren of de oplaadstekker aansluiten. De hoogspanningsaccu opladen met een AC- of CCS2 DC-lader BLZ. 563
	<ul style="list-style-type: none"> Verschijnt nadat het controlelampje van het laadsysteem van de 12V-accu gaat branden. 	<ul style="list-style-type: none"> Uw voertuig heeft minder vermogen om te accelereren en het kan moeilijker zijn om op een helling te starten. Neem onmiddellijk contact op met een dealer.
	<ul style="list-style-type: none"> Verschijnt als het voedingssysteem in de diagnosemodus is. 	<ul style="list-style-type: none"> U merkt mogelijk een afname van het beschikbare vermogen. Laat het voertuig door een dealer controleren. Als gevolg van een diagnose gaat het controlelampje van het voedingssysteem mogelijk branden. Controlelampje voedingssysteem BLZ. 111
	<ul style="list-style-type: none"> Verschijnt wanneer het laadniveau van de hoogspanningsaccu extreem laag is. 	<ul style="list-style-type: none"> Veroorzaakt door laag laadniveau van accu - Laad de hoogspanningsaccu onmiddellijk op.



Bericht	Conditie	Uitleg
	<ul style="list-style-type: none"> Verschijnt wanneer de temperatuur van de hoogspanningsaccu en andere systeemregelingen te laag is (ca. -30 °C of lager). 	<ul style="list-style-type: none"> Wacht totdat de omgevingstemperatuur hoger wordt of verplaats het voertuig naar een plaats die warmer is. Neem indien nodig contact op met een dealer.
	<ul style="list-style-type: none"> Verschijnt wanneer de oplaadstekker is aangesloten op de aansluiting. 	<ul style="list-style-type: none"> Er kan niet met het voertuig worden gereden wanneer de oplaadstekker is aangesloten op de aansluiting.

Bericht	Conditie	Uitleg
	<ul style="list-style-type: none"> Verschijnt wanneer er een probleem is met het standaard laadsysteem of de aansluiting van het laadstation. 	<ul style="list-style-type: none"> Alleen dit bericht - Er kan een probleem met de aansluiting van het laadstation zijn. Raadpleeg de instructies bij het laadstation of neem contact op met een gekwalificeerde monteur. Als de aansluiting goed werkt, laat u het voertuig door een dealer controleren. Gaat branden met het controlelampje VOEDINGSSYSTEEM - Laat uw voertuig door een dealer controleren.
	<ul style="list-style-type: none"> Verschijnt wanneer er een probleem is met het snelle laadsysteem of de aansluiting van het laadstation. 	<ul style="list-style-type: none"> Alleen dit bericht - Er kan een probleem met de aansluiting van het laadstation zijn. Raadpleeg de instructies bij het laadstation of neem contact op met een gekwalificeerde monteur. Als de aansluiting goed werkt, laat u het voertuig door een dealer controleren. Gaat branden met het controlelampje VOEDINGSSYSTEEM - Laat uw voertuig door een dealer controleren.
	<ul style="list-style-type: none"> Verschijnt wanneer het laaddeksel open is. 	<ul style="list-style-type: none"> Sluit het laaddeksel.  Opladen BLZ. 562



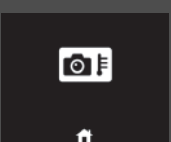
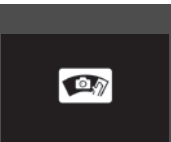

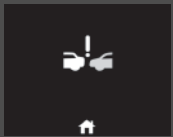
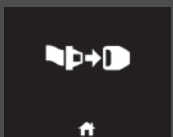
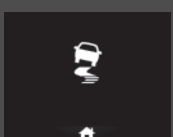
Bericht	Conditie	Uitleg
	<ul style="list-style-type: none"> Verschijnt wanneer u het gaspedaal intrapt in de schakelstand N. 	<ul style="list-style-type: none"> Verwijder uw voet van het gaspedaal. Trap tijdens het rijden het rempedaal in en schakel.
	<ul style="list-style-type: none"> Verschijnt wanneer u binnen korte tijd de schakelstand herhaaldelijk verandert tussen P en andere standen. 	<ul style="list-style-type: none"> Wacht even voordat u de schakelstand verandert.
	<ul style="list-style-type: none"> Verschijnt wanneer u de voedingsmodus op UIT zet tijdens het rijden. 	<ul style="list-style-type: none"> Stop onmiddellijk op een veilige plek, schakel de parkeerrem in, en start het voedingsstelsel opnieuw op. Als het bericht verdwijnt, rijd dan verder.
	<ul style="list-style-type: none"> Verschijnt wanneer u probeert te schakelen zonder uw voet van het gaspedaal te halen. 	<ul style="list-style-type: none"> Haal uw voet van het gaspedaal en selecteer vervolgens een schakelknop.



Bericht	Conditie	Uitleg
	<ul style="list-style-type: none"> Verschijnt wanneer de knop P wordt ingedrukt terwijl het voertuig rijdt. Verschijnt als u de transmissie in de stand R zet terwijl het voertuig vooruitrijdt, of in de stand D terwijl het voertuig achteruitrijdt. 	<ul style="list-style-type: none"> Wacht tot het voertuig volledig stilstaat voordat u schakelt.
	<ul style="list-style-type: none"> Verschijnt wanneer u probeert te schakelen zonder het rempedaal in te trappen. 	<ul style="list-style-type: none"> Trap het rempedaal in en selecteer vervolgens een schakelknop.
	<ul style="list-style-type: none"> Wordt weergegeven wanneer er een probleem is met het automatisch grootlicht. 	<ul style="list-style-type: none"> Bedien de koplampschakelaar handmatig. Rijdt u met grootlicht wanneer dit gebeurt, dan worden de koplampen omgeschakeld naar dimlicht.
	<ul style="list-style-type: none"> Wordt weergegeven wanneer er iets voor de radarsensorafdekking zit, waardoor de sensor geen voertuigen aan de voorkant kan detecteren. Kan verschijnen wanneer u in slecht weer (regen, sneeuw, mist, etc.) rijdt. 	<ul style="list-style-type: none"> Wanneer de radarsensor vuil wordt, stopt u op een veilige plek en veegt u het vuil met een zachte doek weg. Laat uw voertuig door een dealer controleren als de melding ook niet verdwijnt nadat u de sensorafdekking hebt gereinigd. <p>  Radarsensor BLZ. 496  Honda Sensing BLZ. 427 </p>

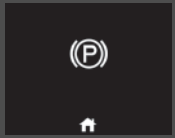

Bericht	Conditie	Uitleg
	<ul style="list-style-type: none"> • Wordt weergegeven wanneer de radarsensor door iets wordt afgedekt en deze dus geen voertuigen kan detecteren. • Kan verschijnen wanneer u in slecht weer (regen, sneeuw, mist, etc.) rijdt. 	<ul style="list-style-type: none"> • Wanneer de radarsensor vuil wordt, stopt u op een veilige plek en veegt u het vuil met een zachte doek weg. • Laat uw voertuig door een dealer controleren als de melding ook niet verdwijnt nadat u de sensorafdekking hebt gereinigd. <ul style="list-style-type: none"> ➤ Radarsensoren BLZ. 497 ➤ Honda Sensing BLZ. 427
	<ul style="list-style-type: none"> • Verschijnt als de temperatuur in de sensorcamera voor te hoog is en sommige bestuurdersassistentiesystemen niet kunnen worden geactiveerd. 	<ul style="list-style-type: none"> • Gebruik het klimaatregelsysteem om de camera af te koelen. • Verdwijnt - De camera is afgekoeld en de systemen worden op normale wijze geactiveerd. <ul style="list-style-type: none"> ➤ Sensorcamera voor BLZ. 494 ➤ Honda Sensing BLZ. 427
	<ul style="list-style-type: none"> • Verschijnt als het gebied rond de sensorcamera voor bedekt is met vuil, modder, enz., waardoor deze geen voertuigen aan de voorkant kan detecteren. • Kan verschijnen wanneer u in slecht weer (regen, sneeuw, mist, etc.) rijdt. 	<ul style="list-style-type: none"> • Wanneer de voorruit vuil wordt, stopt u op een veilige plek en veegt u ze met een zachte doek schoon. • Laat het voertuig door een dealer controleren als het bericht nog steeds niet verdwijnt nadat u het gebied rondom de camera hebt gereinigd. <ul style="list-style-type: none"> ➤ Sensorcamera voor BLZ. 494 ➤ Honda Sensing BLZ. 427

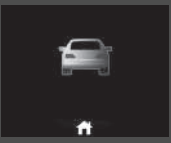

Bericht	Conditie	Uitleg
	<ul style="list-style-type: none"> Verschijnt wanneer de afstand tussen uw voertuig en het voertuig voor u te kort is terwijl ACC actief is. 	<ul style="list-style-type: none"> ACC is automatisch geannuleerd. <ul style="list-style-type: none"> ➤ Adaptive Cruise Control (ACC) met Low Speed Follow BLZ. 447
	<ul style="list-style-type: none"> Verschijnt wanneer de knop RES/+ of SET/- wordt ingedrukt terwijl de afstand tussen uw voertuig en de voorligger te klein is. 	<ul style="list-style-type: none"> ACC kan niet worden ingesteld. <ul style="list-style-type: none"> ➤ Adaptive Cruise Control (ACC) met Low Speed Follow BLZ. 447
 <p>(wit)</p>	<ul style="list-style-type: none"> Verschijnt wanneer de veiligheidsgordel van de bestuurder wordt losgemaakt, terwijl het voertuig automatisch tot stilstand wordt gebracht door ACC. 	<ul style="list-style-type: none"> ACC is automatisch geannuleerd. <ul style="list-style-type: none"> ➤ Adaptive Cruise Control (ACC) met Low Speed Follow BLZ. 447
	<ul style="list-style-type: none"> Verschijnt wanneer de knop RES/+ of SET/- wordt ingedrukt terwijl de veiligheidsgordel van de bestuurder is losgeklikt. 	<ul style="list-style-type: none"> ACC kan niet worden ingesteld. <ul style="list-style-type: none"> ➤ Adaptive Cruise Control (ACC) met Low Speed Follow BLZ. 447
	<ul style="list-style-type: none"> Verschijnt als de VSA- of tractieregelingsfunctie in werking is terwijl de ACC actief is. 	<ul style="list-style-type: none"> ACC is automatisch geannuleerd. <ul style="list-style-type: none"> ➤ Adaptive Cruise Control (ACC) met Low Speed Follow BLZ. 447
	<ul style="list-style-type: none"> Verschijnt wanneer de snelheid van het voertuig te hoog is om de ACC in te kunnen stellen. 	<ul style="list-style-type: none"> Verminder snelheid en stel vervolgens de ACC in. <ul style="list-style-type: none"> ➤ Adaptive Cruise Control (ACC) met Low Speed Follow BLZ. 447
	<ul style="list-style-type: none"> Verschijnt wanneer ACC wordt geannuleerd vanwege een te hoge voertuigsnelheid. 	<ul style="list-style-type: none"> Verminder snelheid en reset vervolgens de ACC. <ul style="list-style-type: none"> ➤ Adaptive Cruise Control (ACC) met Low Speed Follow BLZ. 447

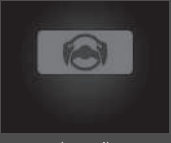

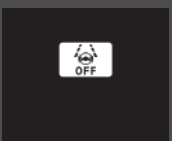
Bericht	Conditie	Uitleg
	<ul style="list-style-type: none"> Verschijnt wanneer het voertuig voor u weer gaat rijden, nadat uw voertuig automatisch tot stilstand is gebracht door ACC. 	<ul style="list-style-type: none"> Druk op de knop RES/+ of SET/- of trap het gaspedaal in om weg te rijden. <ul style="list-style-type: none"> ► Adaptive Cruise Control (ACC) met Low Speed Follow BLZ. 447
	<ul style="list-style-type: none"> Verschijnt wanneer u schakelt naar een andere stand dan D terwijl ACC in werking is. Verschijnt wanneer op de knop RES/+ of SET/- wordt gedrukt bij een andere schakelstand dan D. 	<ul style="list-style-type: none"> ACC is automatisch geannuleerd. <ul style="list-style-type: none"> ► Adaptive Cruise Control (ACC) met Low Speed Follow BLZ. 447 ACC kan niet worden ingesteld. <ul style="list-style-type: none"> ► Adaptive Cruise Control (ACC) met Low Speed Follow BLZ. 447
	<ul style="list-style-type: none"> Verschijnt wanneer het voertuig tot stilstand wordt gebracht op een zeer steile helling terwijl ACC in werking is. Verschijnt wanneer op de knop RES/+ of SET/- wordt gedrukt terwijl het voertuig tot stilstand wordt gebracht op een zeer steile helling. 	<ul style="list-style-type: none"> ACC is automatisch geannuleerd. <ul style="list-style-type: none"> ► Adaptive Cruise Control (ACC) met Low Speed Follow BLZ. 447 ACC kan niet worden ingesteld. <ul style="list-style-type: none"> ► Adaptive Cruise Control (ACC) met Low Speed Follow BLZ. 447

Bericht	Conditie	Uitleg
	<ul style="list-style-type: none"> Verschijnt wanneer de parkeerrem automatisch wordt ingeschakeld terwijl ACC in werking is. 	<ul style="list-style-type: none"> ACC is automatisch geannuleerd. <ul style="list-style-type: none"> ➤ Adaptive Cruise Control (ACC) met Low Speed Follow BLZ. 447 ➤ Parkeerrem BLZ. 500
	<ul style="list-style-type: none"> Verschijnt wanneer op de knop RES/+ of SET/- wordt gedrukt terwijl de parkeerrem is ingeschakeld. 	<ul style="list-style-type: none"> ACC kan niet worden ingesteld. <ul style="list-style-type: none"> ➤ Adaptive Cruise Control (ACC) met Low Speed Follow BLZ. 447 ➤ Parkeerrem BLZ. 500
	<ul style="list-style-type: none"> Verschijnt wanneer op de knop RES/+ of SET/- wordt gedrukt terwijl het voertuig rijdt en het rempedaal is ingetrapt. 	<ul style="list-style-type: none"> ACC kan niet worden ingesteld. <ul style="list-style-type: none"> ➤ Adaptive Cruise Control (ACC) met Low Speed Follow BLZ. 447
 <p>(amber)</p>	<ul style="list-style-type: none"> Verschijnt wanneer ACC wordt geannuleerd terwijl het voertuig automatisch tot stilstand wordt gebracht door ACC. 	<ul style="list-style-type: none"> Trap het rempedaal onmiddellijk in.
	<ul style="list-style-type: none"> Verschijnt wanneer besturing met één pedaal niet wordt geannuleerd terwijl het voertuig automatisch tot stilstand wordt gebracht door besturing met één pedaal. 	<ul style="list-style-type: none"> Trap het rempedaal onmiddellijk in.
	<ul style="list-style-type: none"> Knippert als het systeem detecteert dat er een kans is op een botsing. De zoemer klinkt. 	<ul style="list-style-type: none"> Neem de juiste maatregelen om een botsing te voorkomen (remmen, van rijstrook veranderen, enz.) <ul style="list-style-type: none"> ➤ Adaptive Cruise Control (ACC) met Low Speed Follow BLZ. 447 ➤ Botsingsbeperkingsysteem (CMBS) BLZ. 430 ➤ Remregeling lage snelheid BLZ. 441

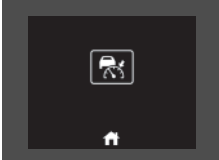

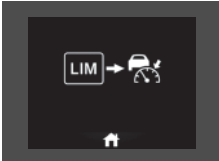
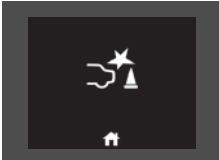
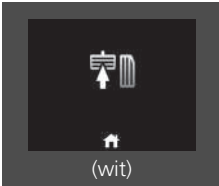
Bericht	Conditie	Uitleg
	<ul style="list-style-type: none"> Verschijnt wanneer het meldingssysteem wegrijden voorganger is ingeschakeld. 	<ul style="list-style-type: none"> ➤ Meldingssysteem wegrijden voorganger BLZ. 484
 <p>(amber)</p>	<ul style="list-style-type: none"> Verschijnt wanneer het voertuig een gedetecteerde rijstrook gaat verlaten. 	<ul style="list-style-type: none"> • Neem onmiddellijk de besturing over en houd het voertuig in het midden van de rijstrook. Het bericht verdwijnt na enige tijd. <ul style="list-style-type: none"> ➤ Lane Keeping Assist-systeem (LKAS) BLZ. 467 ➤ Road Departure Mitigation-systeem BLZ. 478
 <p>(rood)</p>	<ul style="list-style-type: none"> Verschijnt als de bestuurder zijn/haar handen alleen op het stuurwiel laat rusten of het stuurwiel niet vasthoudt en het voertuig een gedetecteerde rijstrook gaat verlaten. Ook klinkt er een zoemer. Knippert als de bestuurder zijn/haar handen alleen op het stuurwiel laat rusten of het stuurwiel niet vasthoudt. Ook klinkt er een zoemer. Als de bestuurder op deze manier blijft rijden, blijft de zoemer langdurig en aanhoudend klinken en wordt LKAS uitgeschakeld. 	<ul style="list-style-type: none"> • Neem onmiddellijk de besturing over en houd het voertuig in het midden van de rijstrook. Het bericht verdwijnt na enige tijd. <ul style="list-style-type: none"> ➤ Lane Keeping Assist-systeem (LKAS) BLZ. 467 • Neem onmiddellijk de besturing over; het bericht verdwijnt. <ul style="list-style-type: none"> ➤ Lane Keeping Assist-systeem (LKAS) BLZ. 467

Bericht	Conditie	Uitleg
 <p>(wit)</p>	<ul style="list-style-type: none"> Verschijnt wanneer het voertuig een gedetecteerde rijstrook waarschijnlijk gaat verlaten. Het Road Departure Mitigation-systeem stuurt het voertuig ook, om u te helpen binnen de rijstrook te blijven. 	<ul style="list-style-type: none"> Neem onmiddellijk de besturing over en houd het voertuig in het midden van de rijstrook. Het bericht verdwijnt na enige tijd. <ul style="list-style-type: none"> ► Road Departure Mitigation-systeem BLZ. 478
	<ul style="list-style-type: none"> Verschijnt wanneer het LKAS actief is of op de knop LKAS is gedrukt, maar er een probleem is met een systeem dat betrekking heeft op het LKAS. Het LKAS wordt automatisch geannuleerd. Tegelijkertijd klinkt de zoemer. 	<ul style="list-style-type: none"> Neem passende maatregelen als ook andere controlelampjes gaan branden, zoals die van het VSA-, ABS- en remsysteem. <ul style="list-style-type: none"> ► Controlelampjes BLZ. 106
	<ul style="list-style-type: none"> Verschijnt als ACC niet kan worden ingesteld vanwege herhaalde acceleratie, het langdurig heuvelafwaarts rijden of een te hoog voertuiggewicht. Verschijnt vlak voordat de ACC automatisch wordt geannuleerd als gevolg van herhaalde acceleratie, het langdurig heuvelafwaarts rijden of een te hoog voertuiggewicht. (Gaat automatisch open totdat de afstand tussen uw voertuig en de voorligger het maximum is dat is ingesteld in de afstandsinstellingen.) 	<ul style="list-style-type: none"> Wacht even en reset vervolgens de ACC. <ul style="list-style-type: none"> ► Adaptive Cruise Control (ACC) met Low Speed Follow BLZ. 447 ACC wordt automatisch geannuleerd. <ul style="list-style-type: none"> ► Adaptive Cruise Control (ACC) met Low Speed Follow BLZ. 447

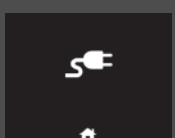
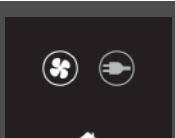
Bericht	Conditie	Uitleg
	<ul style="list-style-type: none"> Verschijnt wanneer de knop SET/-, RES/+, CANCEL, de afstandsknop of de knop LIM wordt ingedrukt terwijl ACC, de instelbare snelheidsbegrenzer of de intelligente snelheidsbegrenzer is uitgeschakeld. 	<ul style="list-style-type: none"> Druk, nadat de knop  is ingedrukt, op de knop SET/-, RES/+, CANCEL, de afstandsknop of de knop LIM. <ul style="list-style-type: none"> ➤ Instelbare snelheidsbegrenzer BLZ. 405 ➤ Intelligente snelheidsbegrenzer BLZ. 410 ➤ Adaptive Cruise Control (ACC) met Low Speed Follow BLZ. 447
	<ul style="list-style-type: none"> Verschijnt wanneer de afstandsknop wordt ingedrukt in de modus voor de instelbare snelheidsbegrenzer/intelligente snelheidsbegrenzer. 	<ul style="list-style-type: none"> Nadat u naar ACC hebt geschakeld, drukt u op de afstandsknop. <ul style="list-style-type: none"> ➤ Instelbare snelheidsbegrenzer BLZ. 405 ➤ Intelligente snelheidsbegrenzer BLZ. 410 ➤ Adaptive Cruise Control (ACC) met Low Speed Follow BLZ. 447
	<ul style="list-style-type: none"> Verschijnt wanneer de remregeling lage snelheid is geactiveerd. 	<p>—</p>
	<ul style="list-style-type: none"> Verschijnt wanneer de functie automatisch inschakelen het voertuig klaar maakt om mee te rijden. 	<ul style="list-style-type: none"> Trap het rempedaal in om het voertuig te starten.

Bericht	Conditie	Uitleg
	<ul style="list-style-type: none"> Verschijnt wanneer de functie automatisch uitschakelen is uitgeschakeld. 	<ul style="list-style-type: none"> ➤ Knop POWER BLZ. 197
	<ul style="list-style-type: none"> Verschijnt als de oplaadstekker defect is. 	<ul style="list-style-type: none"> Koppel de oplaadstekker los met behulp van het ontgrendelingsnoer. <ul style="list-style-type: none"> ➤ Wanneer u de oplaadstekker niet kunt loskoppelen BLZ. 673
	<ul style="list-style-type: none"> Wordt weergegeven wanneer u bij een lage omgevingstemperatuur de voedingsmodus op VOERTUIG UIT zet zonder de oplaadstekker aan te sluiten. 	<ul style="list-style-type: none"> Door de oplaadstekker aan te sluiten, kan het voertuig eenvoudiger worden gestart bij lage temperaturen.
	<ul style="list-style-type: none"> Verschijnt wanneer laden niet mogelijk is vanwege een hoog stroomverbruik. 	<ul style="list-style-type: none"> Zet de airconditioning hoger/lager om de hoogspanningsaccu op te laden.

Bericht	Conditie	Uitleg
	<ul style="list-style-type: none"> Verschijnt wanneer laden niet mogelijk is vanwege een hoog stroomverbruik. 	<ul style="list-style-type: none"> Beperk het energieverbruik van de AC wanneer u de hoogspanningsaccu wilt opladen.
	<ul style="list-style-type: none"> Verschijnt wanneer laden niet mogelijk is vanwege een hoog stroomverbruik. 	<ul style="list-style-type: none"> Zet de airconditioning hoger/lager of beperk het energieverbruik van de AC om de hoogspanningsaccu op te laden.
	<ul style="list-style-type: none"> Verschijnt wanneer laden niet mogelijk is vanwege een hoog stroomverbruik. 	<ul style="list-style-type: none"> Beperk het energieverbruik van het voertuig wanneer u de hoogspanningsaccu wilt opladen.
	<ul style="list-style-type: none"> Verschijnt wanneer de besturing met één pedaal tijdelijk niet kan worden gebruikt. Verschijnt als de besturing met één pedaal niet kan worden gebruikt omdat de Parkeerassistent is ingeschakeld. 	<ul style="list-style-type: none"> Wacht even en schakel vervolgens de besturing met één pedaal in. Schakel de Parkeerassistent uit en schakel vervolgens de besturing met één pedaal in.

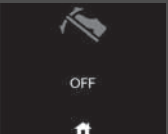
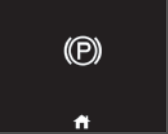
Bericht	Conditie	Uitleg
	<ul style="list-style-type: none"> Verschijnt wanneer de knop voor de besturing met één pedaal wordt ingedrukt terwijl de veiligheidsgordel van de bestuurder is losgemaakt. 	<ul style="list-style-type: none"> Gesp de veiligheidsgordel vast en druk op de knop voor de besturing met één pedaal.
	<ul style="list-style-type: none"> Verschijnt wanneer de knop voor de besturing met één pedaal wordt ingedrukt terwijl het rempedaal niet wordt ingetrapt. 	<ul style="list-style-type: none"> Trap het rempedaal in en druk op de knop voor de besturing met één pedaal.
	<ul style="list-style-type: none"> Verschijnt wanneer besturing met één pedaal automatisch is uitgeschakeld. 	<ul style="list-style-type: none"> Wacht even en schakel vervolgens de besturing met één pedaal in.
	<ul style="list-style-type: none"> Verschijnt wanneer de besturing met één pedaal automatisch wordt uitgeschakeld wanneer ACC wordt ingeschakeld. 	—
	<ul style="list-style-type: none"> Verschijnt wanneer de besturing met één pedaal automatisch wordt uitgeschakeld wanneer de Parkeerassistent wordt ingeschakeld. 	—
	<ul style="list-style-type: none"> Verschijnt wanneer de besturing met één pedaal automatisch wordt uitgeschakeld wanneer de parkeerrem wordt ingeschakeld. 	—

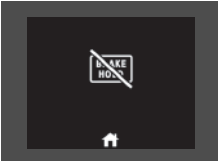
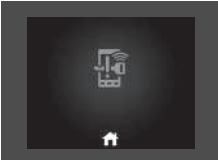
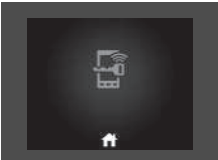

Bericht	Conditie	Uitleg
	<ul style="list-style-type: none"> Verschijnt wanneer de vertraging is afgenomen. 	<p>► Besturing met één pedaal BLZ. 398</p>
	<ul style="list-style-type: none"> Verschijnt wanneer het Automatic Brake Hold-systeem niet kan worden gebruikt omdat de besturing met één pedaal is ingeschakeld. 	<p>—</p>
	<ul style="list-style-type: none"> Verschijnt wanneer er een probleem is met de digitale sleutel. 	<ul style="list-style-type: none"> Laat het voertuig door een dealer controleren.
	<ul style="list-style-type: none"> Verschijnt nadat het bestuurdersportier is geopend met de voedingsmodus in de stand AAN. 	<ul style="list-style-type: none"> Stel de voedingsmodus in op UIT en neem de sleutel mee wanneer u het voertuig verlaat.

Bericht	Conditie	Uitleg
	<ul style="list-style-type: none"> Verschijnt voordat u het voertuig verlaat, als er kort voor het inschakelen van het voertuig een achterportier werd geopend, om u eraan te herinneren dat u moet controleren of er passagiers of voorwerpen aanwezig zijn op de achterbank wanneer u het voertuig verlaat. 	<ul style="list-style-type: none"> Controleer de achterbank op passagiers of voorwerpen voordat u het voertuig verlaat. <ul style="list-style-type: none"> ► Herinnering achterbank BLZ. 230

Modellen met Honda Parkeerassistent

Bericht	Conditie	Uitleg
	<ul style="list-style-type: none"> Verschijnt wanneer er een probleem is met de Honda Parkeerassistent. 	<ul style="list-style-type: none"> Laat het voertuig door een dealer controleren.

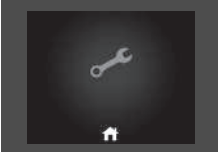
Modellen met onderhoudsherinneringssysteem

Bericht	Conditie	Uitleg
	<ul style="list-style-type: none"> Verschijnt wanneer een of meer punten binnen 30 dagen onderhoud vereisen. 	<ul style="list-style-type: none"> De resterende dagen worden per dag afgeteld. ➤ Onderhoudsherinneringssysteem* BLZ. 582
	<ul style="list-style-type: none"> Verschijnt wanneer een of meer punten binnen 10 dagen onderhoud vereisen. 	<ul style="list-style-type: none"> Zorg dat het aangegeven onderhoud zo snel mogelijk wordt uitgevoerd. ➤ Onderhoudsherinneringssysteem* BLZ. 582
	<ul style="list-style-type: none"> Verschijnt wanneer de aangegeven onderhoudswerkzaamheden nog steeds niet zijn uitgevoerd nadat de resterende tijd 0 heeft bereikt. 	<ul style="list-style-type: none"> Uw voertuig heeft achterstallig onderhoud. Zorg dat het onderhoud onmiddellijk plaatsvindt en zorg dat de onderhoudsmelding gereset wordt. ➤ Onderhoudsherinneringssysteem* BLZ. 582

Meters

Het voertuig is uitgerust met een snelheidsmeter, een meter voor het laadniveau van de hoogspanningsaccu, een **POWER/CHARGE**-meter en bijbehorende controlelampjes. Deze worden weergegeven wanneer de voedingsmodus op AAN staat.

■ Snelheidsmeter

Geeft uw rijsnelheid weer in km/h of mph.

■ Meter laadniveau hoogspanningsaccu

Toont het resterende laadniveau van de hoogspanningsaccu.

■ POWER/CHARGE-meter

■ Elektromotor

De mate waarin de elektromotor wordt gevoed, wordt weergegeven door de waarden aan de **POWER**-zijde.

■ Accu wordt opgeladen

De mate waarin de hoogspanningsaccu wordt opgeladen, wordt weergegeven door de waarden aan de **CHARGE**-zijde.

■ Kilometer teller

Geeft het totaal aantal kilometers of mijlen weer dat met het voertuig is gereden.

☒ Snelheidsmeter

U kunt de snelheidsmeter en de weergegeven eenheden instellen op km/h en mph.

☒ **Eenheid wijzigen** BLZ. 169

☒ Meter laadniveau hoogspanningsaccu

Het laadniveau van de hoogspanningsaccu kan afnemen onder de volgende omstandigheden:

- Wanneer de 12V-accu is vervangen.
- Wanneer de 12V-accu losgekoppeld is geweest.
- Wanneer het regelsysteem van de hoogspanningsaccu zijn waarde corrigeert.

Het laadniveau wordt tijdens het rijden automatisch gecorrigeerd.

Veranderingen in de temperatuur van de hoogspanningsaccu kunnen de laadcapaciteit van de accu verhogen of verlagen. Als door temperatuurveranderingen de capaciteit van de accu wordt veranderd, kan het aantal controlelampjes in de meter van het laadniveau van de accu ook veranderen, zelfs als de laadhoeveelheid hetzelfde blijft.

■ Omgevingstemperatuur

Geeft de buitentemperatuur weer in graden Celsius.

Als de buitentemperatuur lager dan 3 °C is geweest op het moment dat u de voedingsmodus in de stand AAN zet, knippert de buitentemperatuur gedurende 10 seconden.

■ Weergave van de buitentemperatuur aanpassen

U kunt de temperatuurwaarde tot ± 3 °C bijstellen wanneer de temperatuurwaarde onjuist lijkt te zijn.

■ Verkeersbordenherkenningssysteem

Toont verkeersborden tijdens het rijden.

Het controlelampje knippert wanneer de maximumsnelheid op het door het verkeersbordenherkenningssysteem gedetecteerde verkeersbord wordt overschreden.

■ Huidige modus voor ACC met Low Speed Follow en het LKAS

Geeft de huidige modus voor ACC met Low Speed Follow en het LKAS weer.

➤ **Adaptive Cruise Control (ACC) met Low Speed Follow** BLZ. 447

➤ **Lane Keeping Assist-systeem (LKAS)** BLZ. 467

⌘ Omgevingstemperatuur

De temperatuursensor bevindt zich in de voorbumper. Warmte van het wegdek en uitlaatgassen van andere voertuigen kunnen bij snelheden lager dan 30 km/h de temperatuurwaarde beïnvloeden.

Het kan enkele minuten duren voordat het display is bijgewerkt nadat de temperatuurwaarde is gestabiliseerd.

U kunt de temperatuurwaarde afstellen.

➤ **Instelbare functies** BLZ. 327

⌘ Verkeersbordenherkenningssysteem

U kunt de waarschuwing voor te hoge snelheid van het verkeersbordenherkenningssysteem in- en uitschakelen.

➤ **Instelbare functies** BLZ. 327

Interface voor bestuurdersinformatie

De interface voor bestuurdersinformatie toont informatie zoals de geschatte af te leggen afstand en de energiezuinigheid van het voertuig. Het display geeft ook belangrijke meldingen weer, zoals waarschuwingen en andere nuttige informatie.

■ Het display wijzigen

■ Toegang tot de inhoud op het display

Druk op de knop  knop (Home) en draai aan het linker selectiewieltje om te bladeren naar de inhoud die u wilt bekijken. Druk op het linker selectiewieltje om gedetailleerde informatie te bekijken.

»» Het display wijzigen

Druk op de knop  (Terug) om terug te keren naar het vorige scherm.

U kunt metergegevens toevoegen of verwijderen.

➤ **Display aanpassen** BLZ. 168

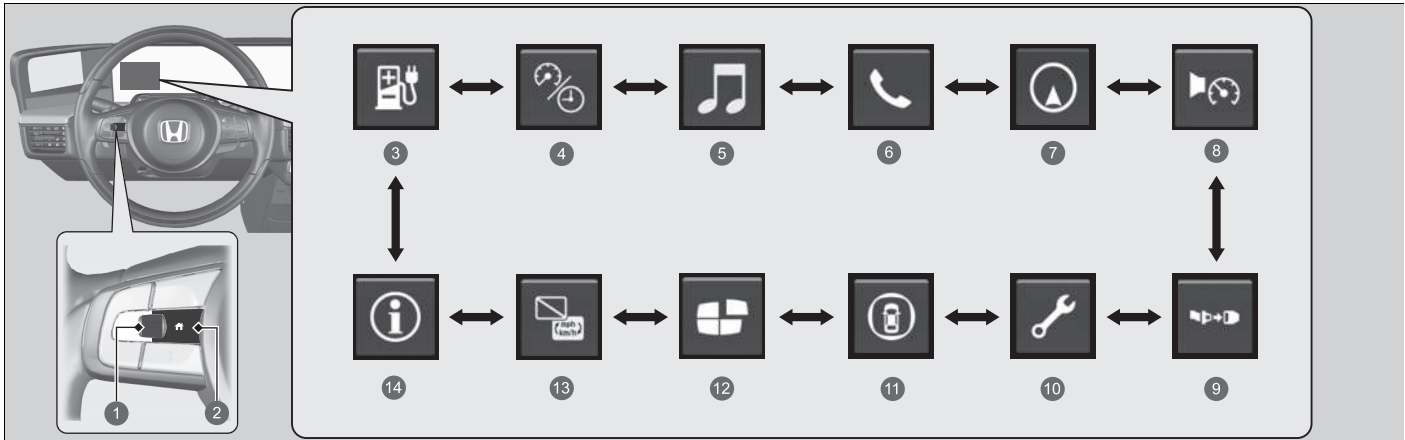

- 1 Linker selectiewieltje
- 2 Knop  (beginscherm)
- 3 Actieradius & energie ➤ BLZ. 159
- 4 Snelheid & tijd ➤ BLZ. 161
- 5 Audio ➤ BLZ. 162
- 6 Telefoon ➤ BLZ. 162
- 7 Navigatie ➤ BLZ. 163

- 8 Snelheidsalarm ➤ BLZ. 164
- 9 Veiligheidsgordels ➤ BLZ. 165
- 10 Onderhoud* ➤ BLZ. 165
- 11 Veiligheidsondersteuning ➤ BLZ. 166
- 12 Display aanpassen ➤ BLZ. 168
- 13 Geen inhoud/Eenheid wijzigen ➤ BLZ. 169
- 14 Informatie ➤ BLZ. 169

■ Actieradius / Energieverbruik / Dagteller

Draai aan het linker selectiewieltje om te wisselen tussen dagteller A en dagteller B.

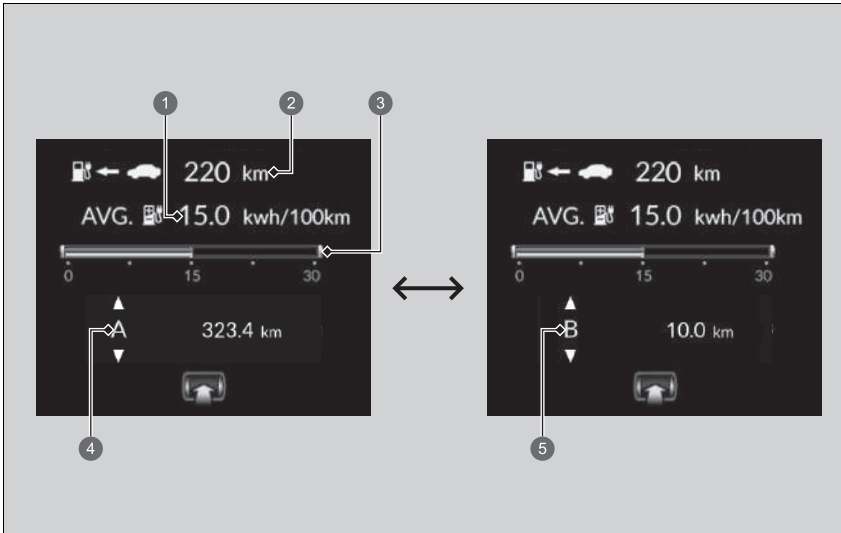

- ❶ Gemiddeld energieverbruik
- ❷ Bereik
- ❸ Huidig energieverbruik
- ❹ Dagteller A
- ❺ Dagteller B

■ **Dagteller**

Geeft het totaal aantal kilometers of mijlen weer dat met het voertuig is gereden sinds de dagteller voor het laatst op nul is gezet. Tellers A en B kunnen worden gebruikt om twee afzonderlijke ritten te meten.

■ **Dagteller op nul zetten**

Ga naar de dagteller, druk vervolgens op het linker selectiewieltje en selecteer **Reset** om de dagteller te resetten. De dagteller wordt teruggezet op **0.0**.

■ **Gemiddeld energieverbruik**

Toont het geschatte gemiddelde energieverbruik van elke dagteller in kWh/100 km of miles/kWh. Het display wordt met vaste intervallen bijgewerkt. Als een dagteller op nul wordt gezet, wordt het gemiddelde energieverbruik ook gereset.

■ **Huidig energieverbruik**

Toont het huidige energieverbruik in een staafdiagram in kWh/100km of miles/kWh.

■ **Bereik**

Geeft de geschatte afstand weer die u met de resterende voeding kunt afleggen. Deze schatting is gebaseerd op het energieverbruik van vorige ritten en het resterende laadniveau van de hoogspanningsaccu.

⌘ **Dagteller**

Schakel tussen dagteller A en dagteller B door aan het linker selectiewieltje te draaien.

⌘ **Gemiddeld energieverbruik**

U kunt instellen wanneer het gemiddelde energieverbruik wordt gereset.

🔧 **Instelbare functies** BLZ. 327

⌘ **Bereik**

De weergegeven actieradius is slechts een schatting en deze kan afwijken van de werkelijke afstand die nog met het voertuig kan worden gereden.

■ Snelheid en tijd

Draai aan het linker selectiewieltje om te wisselen tussen dagteller A en dagteller B.

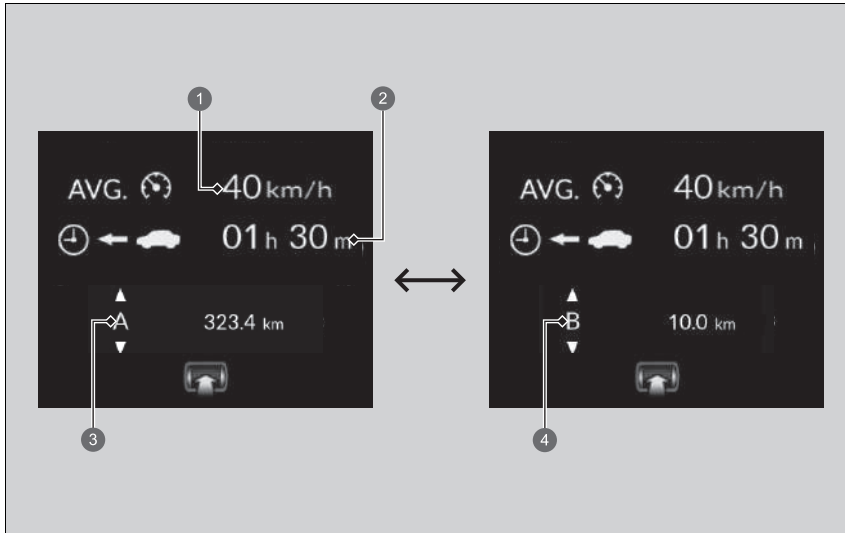

- ① Gemiddelde snelheid
- ② Verstreken tijd
- ③ Dagteller A
- ④ Dagteller B

■ Dagteller

➤ **Dagteller** BLZ. 160

■ Verstreken tijd

Geeft de verstreken tijd weer sinds de dagteller A of B op nul is gezet.

■ Gemiddelde snelheid

Geeft de gemiddelde snelheid weer in km/h of mph sinds dagteller A of dagteller B op nul is gezet.

■ Audio

Toont de huidige informatie over het audiosysteem.

➤ **Basisbediening** BLZ. 257

■ Telefoon

Toont de huidige informatie over het telefoonsysteem.

➤ **Handsfree telefoonsysteem** BLZ. 344

➤ Verstreken tijd

U kunt instellen wanneer de verstreken tijd wordt gereset.

➤ **Instelbare functies** BLZ. 327

➤ Gemiddelde snelheid

U kunt bepalen wanneer de gemiddelde snelheid wordt gereset.

➤ **Instelbare functies** BLZ. 327

■ Navigatie

■ Kompas

Geeft het kompasscherm weer.

■ Turn-by-turn aanwijzingen

Wanneer het navigatiesysteem, Android Auto of Apple CarPlay routebegeleiding geeft, worden turn-by-turn aanwijzingen naar uw bestemming weergegeven.

➤ Raadpleeg de handleiding van het navigatiesysteem

➤ **Android Auto** BLZ. 313

➤ **Apple CarPlay** BLZ. 309

☒ Navigatie

U kunt selecteren of de turn-by-turn weergave wordt ingeschakeld gedurende een routebegeleiding.

➤ **Instelbare functies** BLZ. 327

Als het kompas of turn-by-turn aanwijzingen worden weergegeven, kunt u bepaalde functies van het navigatiesysteem via de interface voor bestuurdersinformatie regelen door aan het linker selectiewieltje te draaien.

➤ **Raadpleeg de handleiding van het navigatiesysteem**

■ Snelheidsalarm

Schakelt het snelheidsalarm in en wijzigt de instellingen van het snelheidsalarm.

Draai aan het linker selectiewieltje. De instellingen van het snelheidsalarm veranderen als volgt:

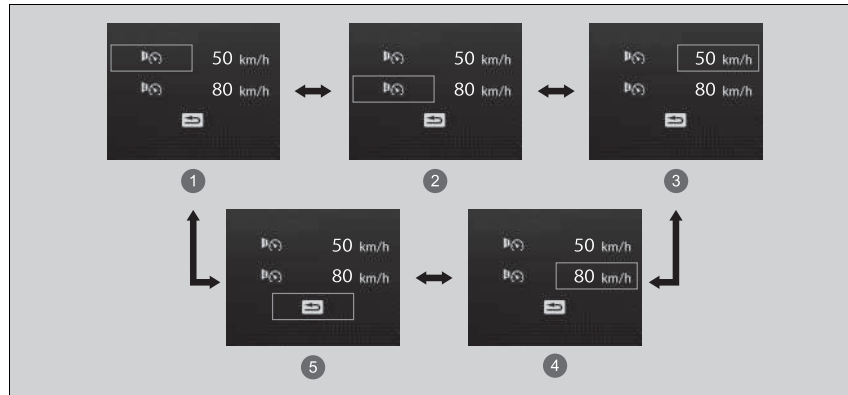

- 1 Snelheidsalarm 1 Aan/Uit*1
- 2 Snelheidsalarm 2 Aan/Uit*1
- 3 Snelheidsinstelling snelheidsalarm 1 [50 km/h*1]
- 4 Snelheidsinstelling snelheidsalarm 2 [80 km/h*1]
- 5 Terug

*1: Standaardinstelling

■ Veiligheidsgordels

Wordt weergegeven wanneer er veiligheidsgordels zijn vergrendeld of ontgrendeld.

■ Onderhoud*

Toont het onderhoudsherinneringssysteem.

🚨 **Onderhoudsherinneringssysteem*** BLZ. 582

* Niet beschikbaar op alle modellen

■ Veiligheidsondersteuning

Geeft de status van het Road Departure Mitigation-systeem, het Dode hoek-informatiesysteem*, de remregeling lage snelheid en CMBS aan, zoals Aan, Uit of Storing, met behulp van kleuren en letters.

De volgende kleuren worden gebruikt om de status van de bovengenoemde systemen aan te geven:

- Groen: Het systeem is ingeschakeld.
- Grijs: Het systeem is uitgeschakeld.
- Amber: Er is een probleem met het systeem.

▣ Veiligheidsondersteuning

Als een systeem wordt aangegeven met de kleur amber, moet u het voertuig onmiddellijk door een dealer laten controleren.

Om een willekeurig systeem in of uit te schakelen, draait u eerst aan het linker selectiewieltje om te wisselen tussen displays. In het volgende display kunt u selecteren welk systeem u wilt in- of uitschakelen.

▣ **Road Departure Mitigation aan en uit**
BLZ. 481

▣ **Dode hoek-informatiesysteem in- en uitschakelen** BLZ. 426

▣ **Het systeem in- en uitschakelen** BLZ. 444

▣ **CMBS Aan en Uit** BLZ. 434

U kunt ook de status van elke functie controleren aan de hand van de kleur van het controlelampje van de veiligheidsondersteuning.

▣ **Controlelampje veiligheidsondersteuning (amber)** BLZ. 125

▣ **Controlelampje veiligheidsondersteuning (groen/grijs)** BLZ. 128

Zelfs wanneer het pictogram voor de remregeling lage snelheid groen brandt, werkt de remondersteuning niet tijdens het achteruitrijden wanneer de parkeersensor is uitgeschakeld voor alleen achter.

▣ **Alle sensoren achter uitschakelen** BLZ. 516

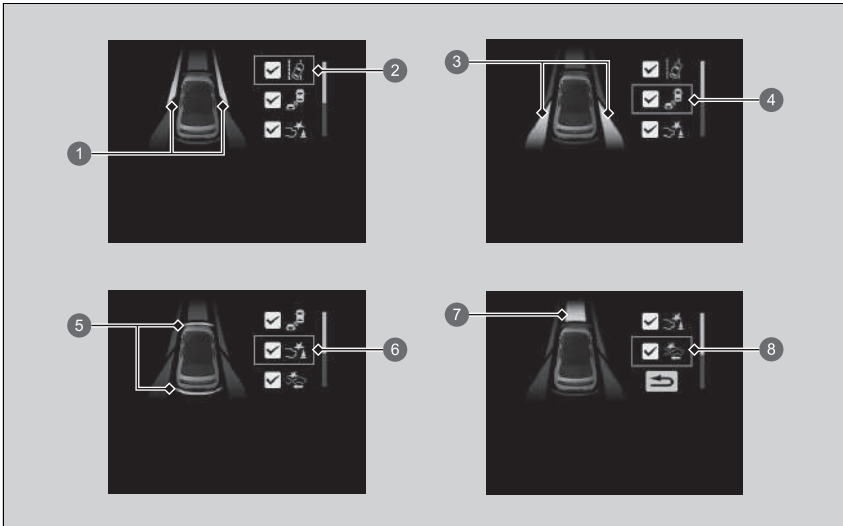

- 1 Gebiedsinformatie Road Departure Mitigation-systeem
- 2 Pictogram en statusinformatie Road Departure Mitigation-systeem
- 3 Gebiedsinformatie dode hoek-informatiesysteem*
- 4 Pictogram en statusinformatie dode hoek-informatiesysteem*
- 5 Gebiedsinformatie remregeling lage snelheid
- 6 Pictogram en statusinformatie remregeling lage snelheid
- 7 Gebiedsinformatie CMBS
- 8 Pictogram en statusinformatie CMBS

* Niet beschikbaar op alle modellen



■ Display aanpassen

Pas de instellingen aan uw voorkeuren aan.

■ Inhoud rangschikken

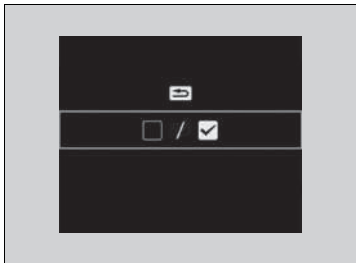
U kunt kiezen welke pictogrammen u op het beginscherm wilt weergeven.



1. Draai aan het linker selectiewieltje om  te selecteren en druk op het linker selectiewieltje.
2. Draai aan het linker selectiewieltje om  te selecteren en druk op het linker selectiewieltje.
3. Draai aan het linker selectiewieltje om te scrollen tussen pictogrammen en druk vervolgens op het linker selectiewieltje om deze pictogrammen al dan niet te selecteren.

»» Display aanpassen

Grijze pictogrammen kunnen niet van het beginscherm worden verwijderd.

■ Eenheid wijzigen

Hiermee kunt u een andere snelheidseenheid instellen voor de interface voor bestuurdersinformatie. U kunt kiezen uit km/h en mph.

Houd het linker selectiewieltje ingedrukt terwijl u  selecteert op de interface voor bestuurdersinformatie. Telkens wanneer u dit doet, verandert de eenheid van km/h in mph of vice versa. Daarna verschijnt een bevestigingsscherm gedurende enkele seconden.

■ Informatie

☒ Waarschuwings- en informatiemeldingen op interface voor bestuurdersinformatie BLZ. 130

■ Resterende accu



Toont de huidige status van de hoogspanningsaccu. De kleur van de cirkel toont de huidige status van de hoogspanningsaccu.

- Groen: Opladen
- Amber: Laag laadniveau van de hoogspanningsaccu (ongeveer 15%)
- Wit: In alle situaties anders dan hierboven beschreven of bij volledig opgeladen

☒ Resterende accu

Als de cirkel oranje is, moet u de hoogspanningsaccu zo snel mogelijk opladen.

■ Schema voorconditioneringsklimaat

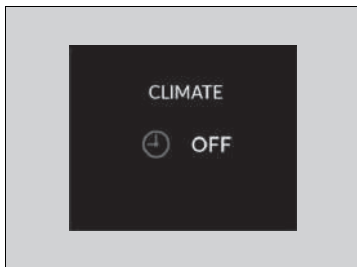

Toont de huidige status van de timer van het klimaatregelsysteem.

➤ **Schema voorconditioneringsklimaat instellen** BLZ. 323

■ Resterende oplaadtijd

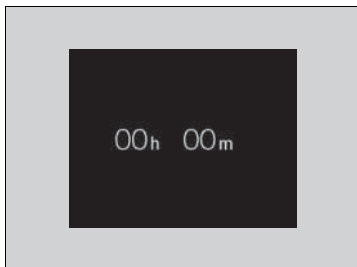

Toont de huidige laadstatus.

➤ **Opladen** BLZ. 562

Bedieningselementen

In dit hoofdstuk wordt de werking uitgelegd van de verschillende bedieningselementen voor het rijden.

De portieren vergrendelen en ontgrendelen	
Sleutel.....	172
Lage signaalsterkte afstandsbediening.....	174
Portieren van buitenaf vergrendelen/ ontgrendelen	175
Portieren van binnenuit vergrendelen/ ontgrendelen	182
Kinderslot	184
NFC-markeringen	185
Achterklep	186
Beveiligingssysteem	
Startblokkeringsysteem	188

Beveiligingssysteemalarm	189
Ultrasonische sensoren*	191
Kantelsensor*	192
Supervergrendeling*	193
Ruiten	194
De schakelaars rondom het stuurwiel bedienen	
Knop POWER.....	197
Verlichting	201
Automatisch grootlicht	206
Ruitenwissers en ruitensproeiers	210
Knop achterrautverwarming	213

Het stuurwiel verstellen	214
Afstelling van elk type spiegel	
Camerasysteem voor achteruitkijkspiegel* ...	215
Achteruitkijkspiegel*	220
Camerasysteem voor zijspiegels	221
Stoelen	227
Comfortvoorzieningen interieur	235
Klimaatregelsysteem	247

* Niet beschikbaar op alle modellen

Sleutel

Het voertuig wordt geleverd met de volgende sleutel:

Afstandsbediening



Gebruik de sleutels om het voedingssysteem te starten en te stoppen, en om alle portieren, de achterklep en het laaddeksel te vergrendelen en ontgrendelen.

Geïntegreerde sleutel

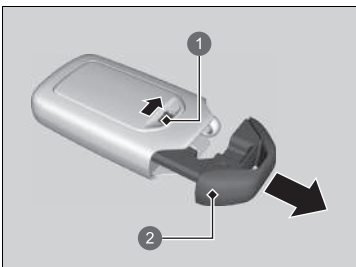

- 1 Ontgrendelingsknop
- 2 Geïntegreerde sleutel

De geïntegreerde sleutel kan gebruikt worden om de portieren te vergrendelen/ontgrendelen wanneer de batterij van de afstandsbediening zwak geworden is en de werking van de elektrische portiervergrendeling/-ontgrendeling uitgeschakeld is.

Om de geïntegreerde sleutel te verwijderen, schuift u de ontgrendelingsknop opzij en trekt u de sleutel uit de behuizing. Om de geïntegreerde sleutel terug te plaatsen, duwt u de geïntegreerde sleutel terug in de afstandsbediening tot deze vastklikt.

Sleutel

Alle sleutels beschikken over een startblokkeringssysteem. Het startblokkeringssysteem helpt om diefstal van het voertuig tegen te gaan.

Startblokkeringssysteem BLZ. 188

Volg het onderstaande advies op om schade aan de sleutels te voorkomen:

- Stel de sleutels niet bloot aan direct zonlicht, hoge temperaturen of hoge vochtigheid.
- Laat de sleutels niet vallen en zet er ook geen zware voorwerpen op.
- Houd de sleutels uit de buurt van vloeistoffen, stof en zand.
- Haal de sleutels niet uit elkaar behalve om de batterij te vervangen.

Als de circuits in de sleutels beschadigd zijn, wordt het voedingssysteem mogelijk niet geactiveerd en functioneert de afstandsbediening mogelijk niet.

Als de sleutels niet correct werken, laat deze dan controleren door een dealer.

U kunt het klimaatregelsysteem in- en uitschakelen met behulp van de afstandsbediening.

Afstandsbediende klimaatvoorconditionering BLZ. 250

■ Sleutelnummerplaatje

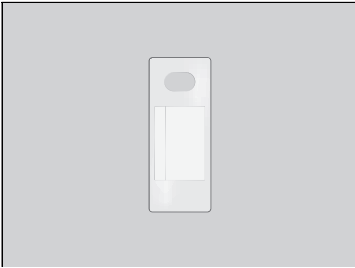

Bevat een nummer dat nodig is om een vervangende sleutel aan te schaffen.

▣ Sleutelnummerplaatje

Bewaar het sleutelnummerplaatje apart van de sleutel op een veilige plek buiten het voertuig.
Neem contact op met een dealer wanneer een extra sleutel moet worden aangeschaft.

Als u uw sleutel kwijtraakt en het voedingsstelsel niet kunt activeren, neem dan contact op met een dealer.

Lage signaalsterkte afstandsbediening

Het voertuig zendt radiogolven uit om de afstandsbediening te lokaliseren voor het vergrendelen/ontgrendelen van de portieren, achterklep en laaddeksel of om het voedingssysteem te activeren.

In de volgende gevallen kan het voorkomen dat de portieren of achterklep niet kunnen worden vergrendeld/ontgrendeld of het voedingssysteem niet kan worden geactiveerd, of dat de werking instabiel is:

- Er worden sterke radiogolven uitgezonden door nabije apparatuur.
- U draagt de afstandsbediening samen met telecommunicatie-uitrusting, draagbare computers, mobiele telefoons of draadloze apparaten.
- De afstandsbediening maakt contact met een metalen voorwerp of wordt hierdoor afgedekt.

⌘ Lage signaalsterkte afstandsbediening

De communicatie tussen de afstandsbediening en het voertuig verbruikt de batterij van de afstandsbediening. De levensduur van de batterij is ongeveer twee jaar, maar dit varieert afhankelijk van het gebruik. De batterij verbruikt stroom telkens wanneer de afstandsbediening sterke radiogolven ontvangt. Plaats haar niet in de buurt van elektrische toestellen zoals televisietoestellen en computers.

Portieren van buitenaf vergrendelen/ontgrendelen

■ Sleutelloos toegangssysteem gebruiken

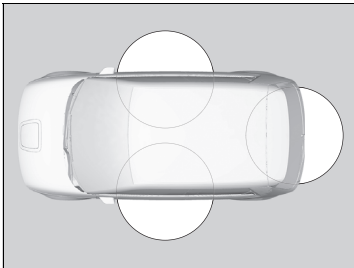

Wanneer u de afstandsbediening bij u draagt, klappen de buitenhandgrepen van de voorportieren automatisch in/uit en kunt u de portieren en de achterklep vergrendelen/ontgrendelen. U kunt de portieren en achterklep vergrendelen/ontgrendelen binnen een straal van 80 cm rondom de buitenhandgreep van het voorportier of de achterklep.

■ De portieren en achterklep vergrendelen

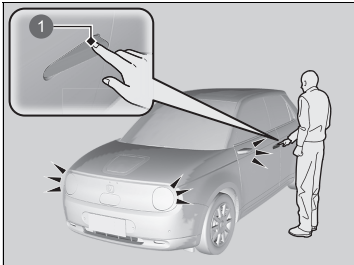

1 Sensor portiervergrendeling

Raak de sensor van de portiervergrendeling op het voorportier aan, of druk op de vergrendelingsknop op de achterklep.

- Sommige exterieurlichten knipperen drie maal; alle portieren en de achterklep zijn vergrendeld; de buitenhandgrepen van de voorportieren klappen in als ze zijn uitgeklaapt; en het beveiligingssysteem wordt ingeschakeld.

⌘ Sleutelloos toegangssysteem gebruiken

U kunt portieren met het sleutelloze toegangssysteem alleen vergrendelen of ontgrendelen in de voedingsmodus VOERTUIG UIT.

- Laat de afstandsbediening niet in het voertuig achter wanneer u het voertuig verlaat. Neem de afstandsbediening mee.
- Zelfs als u de afstandsbediening niet hebt, dan kunt u toch de portieren en achterklep vergrendelen/ontgrendelen, terwijl iemand anders met de afstandsbediening binnen bereik is.
- Het portier kan worden ver- of ontgrendeld indien de portierhandgreep door water of hevige regen wordt bedekt wanneer de afstandsbediening binnen bereik is.
- Als u de voorportierhandgreep beetpakt of een portiervergrendelingssensor aanraakt terwijl u handschoenen draagt, kan de portiersensor wellicht traag reageren of niet reageren door de portieren te ver- of ontgrendelen.
- Nadat u het portier hebt vergrendeld, hebt u maximaal twee seconden om aan de portierhandgreep te trekken om te bevestigen dat het portier vergrendeld is. Als u het portier meteen nadat u het hebt vergrendeld weer moet ontgrendelen, moet u ten minste twee seconden wachten voordat u de handgreep vastpakt, anders zal het portier niet ontgrendelen.
- Het portier gaat mogelijk niet open wanneer u er onmiddellijk aan trekt nadat u de portierhandgreep hebt beetgepakt. Pak de handgreep opnieuw vast en controleer of het portier ontgrendeld is alvorens aan de handgreep te trekken.
- Zelfs binnen de straal van 80 cm zou het kunnen dat u de portieren en achterklep niet kunt vergrendelen/ontgrendelen met de afstandsbediening, wanneer deze zich boven of onder de buitenhandgreep bevindt.
- De afstandsbediening werkt mogelijk niet als deze zich te dicht bij het portier of de portierruit bevindt.

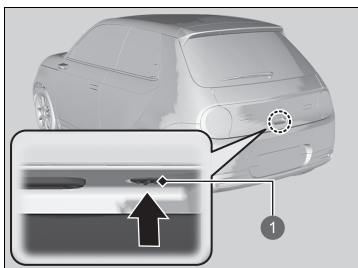

1 Vergrendelingsknop

■ De portieren en achterklep ontgrendelen

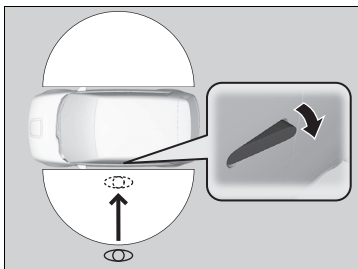

Als u naar het voertuig toe loopt terwijl u de afstandsbediening bij u draagt, worden de buitenhandgrepen van de voorportieren automatisch uitgeklaapt.

De functie voor het automatisch uitklappen van de handgrepen wordt geactiveerd wanneer alle voorportieren zijn gesloten en de afstandsbediening zich binnen een straal van ongeveer 2 m van de buitenhandgreep van het voorportier bevindt.

► Sleuteloos toegangssysteem gebruiken

Als u niet binnen 30 seconden na ontgrendeling van het voertuig het portier of de achterklep opent, worden de portieren en achterklep automatisch opnieuw vergrendeld en klappen de buitenhandgrepen van de voorportieren automatisch weer in.

Als u de portieren vergrendelt en vervolgens de afstandsbediening gedurende meer dan 2 minuten binnen het detectiebereik houdt, wordt het automatisch uitklappen van de handgrepen uitgeschakeld.

Als de functie is uitgeschakeld, moet u de handgreep handmatig uitklappen of de ontgrendelknop op de afstandsbediening gebruiken.

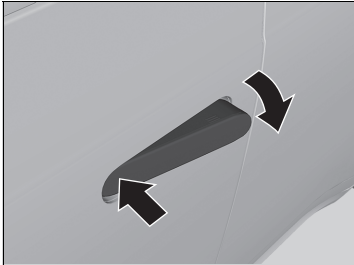

De buitenhandgreep van het voorportier handmatig uitklappen:

Druk op de voorzijde van de handgreep.

- Wanneer de buitenhandgreep van het voorportier niet automatisch uitklapt, druk dan op de voorzijde van de handgreep.

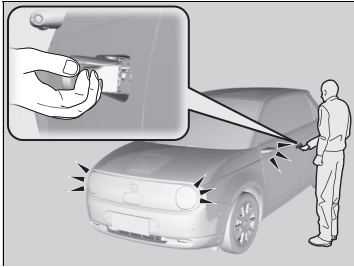

Pak de buitenhandgreep van het voorportier vast:

- Alle portieren en de achterklep worden ontgrendeld.
- Sommige exterieurlichten knipperen eenmaal.

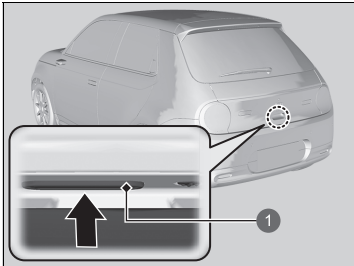

Druk op de buitenhandgreep van de achterklep:

- De achterklep en alle portieren worden ontgrendeld.
- Sommige exterieurlichten knipperen eenmaal.
- De buitenhandgrepen van de voorportieren klappen uit.

▣ **Achterklep openen/sluiten** BLZ. 187

1 Buitenhandgreep

▣ Sleutelloos toegangssysteem gebruiken

Als u van het voertuig wegloopt terwijl het voedingsstelsel is ingeschakeld, werkt de functie voor het automatisch uitklappen van de handgrepen niet.

Als u de portieren en de achterklep vergrendelt en de afstandsbediening buiten het detectiebereik van 2 m brengt en deze binnen 10 seconden weer binnen het bereik brengt, werkt de functie voor het automatisch uitklappen van de handgrepen niet. In dit geval moet u de portierhandgreep handmatig uitklappen of de afstandsbediening gebruiken. Wanneer u de afstandsbediening echter na 10 seconden weer binnen het detectiebereik brengt, klappen de handgrepen automatisch uit.

De buitenhandgrepen van de voorportieren klappen na 30 seconden nadat het bestuurdersportier is gesloten of wanneer de transmissie uit de stand **P** wordt gezet weer in.

Als het voertuig meer dan 8 dagen heeft stilgestaan, werkt de functie voor het automatisch uitklappen van de handgrepen niet. Ontgrendel het voertuig in dit geval met behulp van de afstandsbediening.

Als de buitenhandgreep van een voorportier is uitgeklappt en de afstandsbediening wordt buiten het detectiebereik van 2 m gebracht, klapt de handgreep na 30 seconden automatisch in.

De instellingen voor het knipperen van de lichten en de functie voor het automatisch uitklappen van de handgrepen kunnen worden aangepast in het audio-/informatiescherm.

▣ **Aanpassen van de voertuiginstellingen**
BLZ. 336

■ Afstandsbediening gebruiken

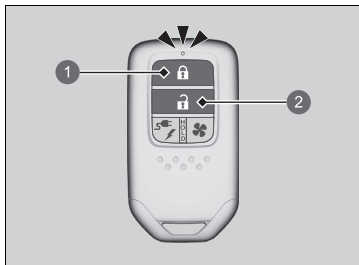

- 1 Vergrendelingsknop
- 2 Ontgrendelingsknop

■ De portieren en achterklep vergrendelen

Druk op de vergrendelingsknop.

- Sommige exterieurlichten knipperen driemaal, alle portieren en de achterklep worden vergrendeld, de buitenhandgrepen van de voorportieren klappen in en het beveiligingssysteem wordt ingeschakeld.

■ De portieren en achterklep ontgrendelen

Druk op de ontgrendelingsknop.

- Sommige exterieurlichten knipperen eenmaal, alle portieren en de achterklep worden ontgrendeld en de buitenhandgrepen van de voorportieren klappen uit.

▣ Afstandsbediening gebruiken

Als u niet binnen 30 seconden na ontgrendeling van het voertuig met de afstandsbediening de achterklep of een portier opent, worden de portieren automatisch opnieuw vergrendeld en klapt de buitenhandgreep van het voorportier automatisch in.

U kunt de instelling van de vergrendelingstimer wijzigen.

- ▣ **Aanpassen van de voertuiginstellingen**
BLZ. 336

Als de buitenhandgrepen van de voorportieren zijn in- of uitgeklaapt terwijl de voedingsmodus is ingesteld op UIT, klappen ze weer in of uit als u op de vergrendel-/ontgrendelingsknop op de sleutel drukt.

Als de schakelaar voor interieurverlichting in de stand voor portieractivering staat, gaat de interieurverlichting branden als u de portieren en de achterklep ontgrendelt. Geen portieren geopend: De verlichting dooft langzaam na 30 seconden.

Portieren en achterklep opnieuw vergrendeld: De verlichting gaat onmiddellijk uit.

- ▣ **Interieurverlichting** BLZ. 235

U kunt portieren met de afstandsbediening alleen vergrendelen of ontgrendelen in de voedingsmodus VOERTUIG UIT.

» Afstandsbediening gebruiken

Modellen met het stuur rechts

U kunt de portieren niet van buitenaf vergrendelen wanneer de afstandsbediening zich in het voertuig bevindt en de zoemer klinkt. Als u een portier wilt vergrendelen als de afstandsbediening zich nog in het voertuig bevindt, voert u een van onderstaande handelingen vier keer uit:

- Druk op de vergrendelingsknop op de afstandsbediening.
- Raak de sensor van de portiervergrendeling op het voorportier aan, of druk op de vergrendelingsknop op de achterklep.

De afstandsbediening maakt gebruik van lage-spanningssignalen, waardoor het werkingsbereik kan variëren afhankelijk van de omgeving.

Als de werkingsafstand van de afstandsbediening varieert, is de batterij bijna leeg.

Als de LED niet gaat branden wanneer een knop wordt ingedrukt, is de batterij leeg.

» Knoopcel vervangen BLZ. 620

De buitenhandgreep van het voorportier aan de passagierszijde klapt na 30 seconden nadat het bestuurdersportier is gesloten of wanneer de transmissie uit de stand **[P]** wordt gezet weer in.

■ De portieren vergrendelen/ontgrendelen met een sleutel

Als de knop voor vergrendelen/ontgrendelen op de afstandsbediening niet werkt, gebruikt u in plaats daarvan de sleutel.

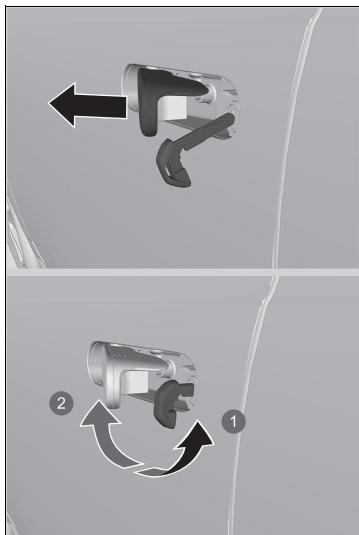

- 1 Vergrendelen
- 2 Ontgrendelen

Trek aan de buitenhandgreep en houd deze vast. Steek de geïntegreerde sleutel volledig in de slotcilinder vanaf de onderzijde van de handgreep en draai de sleutel om.

► De portieren vergrendelen/ontgrendelen met een sleutel

Als u het bestuurdersportier vergrendelt/ontgrendelt met de sleutel, worden alle andere portieren tegelijkertijd vergrendeld/ontgrendeld.

Als u een portier ontgrendelt met de ingebouwde sleutel terwijl het beveiligingssysteem is ingeschakeld, gaat het alarm af.

■ Portier vergrendelen zonder sleutel

Als u niet beschikt over de sleutel of als u om een of andere reden een portier niet met behulp van de sleutel kunt vergrendelen, kunt u het zonder sleutel vergrendelen.

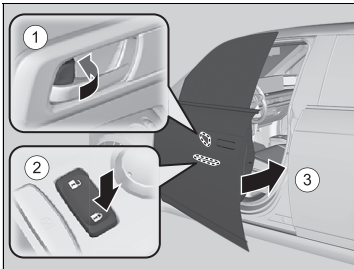

■ Bestuurdersportier vergrendelen

Duw de vergrendellip naar voren ① of duw de hoofdschakelaar van de portiervergrendeling naar de vergrendelde stand ②. Trek vervolgens de portierhandgreep ③ naar buiten en houd deze vast. Sluit het portier en laat de handgreep vervolgens los.

■ Passagiersportieren vergrendelen

Trek de vergrendellip naar voren en sluit het portier.

■ Insluitpreventiesysteem

De portieren en de achterklep kunnen niet worden vergrendeld wanneer de sleutel in het voertuig ligt.

⊗ Portier vergrendelen zonder sleutel

Als het bestuurdersportier wordt vergrendeld, dan worden alle overige portieren en de achterklep tegelijkertijd vergrendeld.

Controleer voordat u een portier vergrendelt of de sleutel zich niet binnen in het voertuig bevindt.

Portieren van binnenuit vergrendelen/ontgrendelen

■ Vergrendellip gebruiken

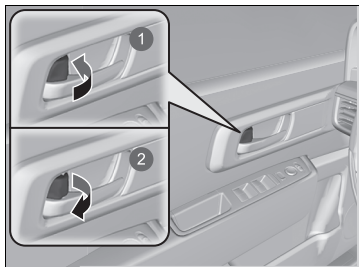

- 1 Om te vergrendelen
- 2 Om te ontgrendelen

■ Portier vergrendelen

Druk de vergrendellip naar voren.

■ Portier ontgrendelen

Trek de vergrendellip naar achteren.

■ Ontgrendelen met de binnenhendel van het voorportier

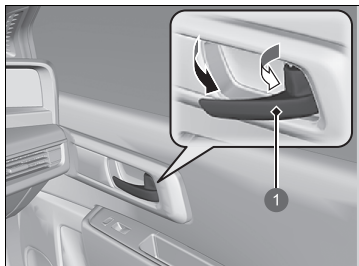

- 1 Binnenhendel

Trek aan de binnenhendel van het voorportier.

- De deur wordt ontgrendeld en geopend in een beweging.

⌘ Vergrendellip gebruiken

Als het portier wordt vergrendeld/ontgrendeld met behulp van de vergrendelknop op het bestuurdersportier, worden alle overige portieren en de achterklep tegelijkertijd vergrendeld/ontgrendeld.

⌘ Ontgrendelen met de binnenhendel van het voorportier

De binnenste portierhandgrepen zijn ontworpen om de inzittenden van de voorstoelen in staat te stellen het portier in één beweging te openen. Deze functie vereist echter dat de inzittenden van de voorstoelen nooit aan de binnenste portierhandgrepen mogen trekken terwijl het voertuig beweegt.

Kinderen zouden steeds op de achterbank moeten zitten waar kindersloten aanwezig zijn.

🔒 **Kinderslot** BLZ. 184

Wanneer u een portier opent vanaf de binnenkant van het voertuig met behulp van de binnenhandgreep, klappen de buitenhandgrepen van de voorportieren uit.

■ Hoofdschakelaar portiervergrendeling gebruiken

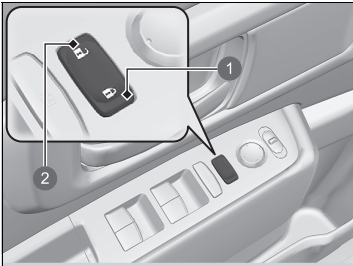

- ❶ Om te vergrendelen
- ❷ Om te ontgrendelen

Druk de hoofdschakelaar voor de portiervergrendeling in zoals afgebeeld om alle portieren en de achterklep te vergrendelen of ontgrendelen.

- De buitenhandgrepen van de voorportieren klappen ook in of uit wanneer u op de hoofdschakelaar voor de portiervergrendeling drukt.

⌘ Hoofdschakelaar portiervergrendeling gebruiken

Als een van de voorportieren wordt vergrendeld/ontgrendeld met de hoofdschakelaar voor de portiervergrendeling, worden alle overige portieren en de achterklep tegelijkertijd vergrendeld/ontgrendeld.

Kinderslot

Het kinderslot voorkomt dat de achterportieren vanaf de binnenzijde worden geopend ongeacht de stand van de vergrendellip.

■ Het kinderslot afstellen

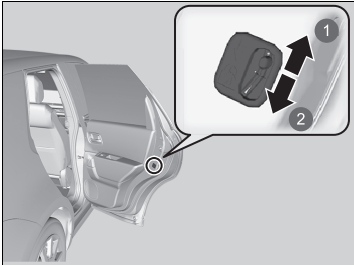

- ① Ontgrendelen
- ② Vergrendelen

Schuif de hendel in het achterportier naar de vergrendelstand en sluit het portier.

■ Tijdens openen van portier

Open het portier met behulp van de buitenste portierhandgreep.

☒ Kinderslot

Om het portier van binnenuit te openen bij een ingeschakeld kinderslot moet de vergrendellip in de ontgrendelde stand worden gezet, de achterraut naar beneden worden gedraaid, uw hand naar buiten worden gestoken en aan de buitenste portierhandgreep worden getrokken.

NFC-markeringen

Deze zijn nodig om uw smartphone als sleutel voor het voertuig te kunnen gebruiken.

Als u een NFC-compatibel apparaat tegen een merkteken houdt, kunt u het voertuig vergrendelen, ontgrendelen en starten zonder een fysieke sleutel.

■ Plaats



Bij voertuigen met stuur rechts bevinden de NFC-markeringen zich aan de tegenovergestelde zijde van voertuigen met stuur links.

Het N-merkteken is een geregistreerd handelsmerk van NFC Forum, Inc.

▶▶ NFC-markeringen

De functie werkt in sommige landen mogelijk niet. Neem contact op met een dealer voor meer informatie.

Voorzorgsmaatregelen voor openen/sluiten van de achterklep

Zorg er steeds voor dat individuen en voorwerpen uit de buurt zijn van de achterklep alvorens deze te openen of te sluiten.

- Open de achterklep volledig.
 - ▶ Indien de achterklep niet volledig geopend is, zou deze onder zijn eigen gewicht kunnen dichtvallen.
- Wees voorzichtig bij harde wind. De wind zou de achterklep kunnen doen sluiten.

Houd de achterklep gesloten terwijl u rijdt om:

- ▶ Mogelijke beschadiging te voorkomen.

ⓘ Voorzorgsmaatregelen voor openen/sluiten van de achterklep

⚠ WAARSCHUWING

Personen die zich in het pad bevinden van een achterklep die wordt geopend of gesloten, kunnen ernstig letsel oplopen.

Zorg dat iedereen zich op een veilige afstand van de achterklep bevindt voordat u deze opent of sluit.

Zorg ervoor dat u niet met uw hoofd tegen de achterklep botst of uw handen tussen de achterklep en de bagageruimte plaatst wanneer u de achterklep sluit.

U mag geen passagiers in de bagageruimte vervoeren. Hard remmen, een plotselinge acceleratie of een botsing zou hen letsel kunnen toebrengen.

Achterklep openen/sluiten

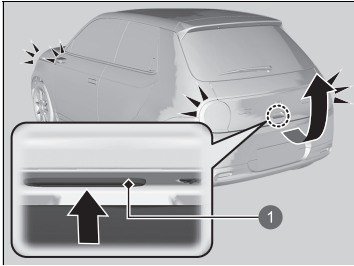

1 Buitenhandgreep

Wanneer alle portieren ontgrendeld worden, wordt de achterklep ontgrendeld. Druk op de buitenhandgreep van de achterklep en open de achterklep.

Als u de afstandsbediening hebt, hoeft u de achterklep niet te ontgrendelen voordat u deze opent.

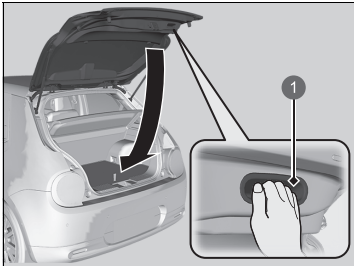

1 Binnenhendel

Om de achterklep te sluiten grijpt u de binnenhendel, trekt u de achterklep naar beneden en duwt u deze van buitenaf dicht.

⊗ Achterklep openen/sluiten

- Laat de afstandsbediening niet in het voertuig achter wanneer u het voertuig verlaat. Neem de afstandsbediening mee.
- Zelfs als u de afstandsbediening niet hebt, kunt u toch de achterklep ontgrendelen, terwijl iemand anders met de afstandsbediening binnen bereik is.

Startblokkeringsysteem

Het startblokkeringsysteem zorgt ervoor dat het voedingssysteem niet kan worden gestart met een sleutel die niet vooraf is geregistreerd. Iedere sleutel bevat elektronische zenders, die gebruik maken van elektronische signalen om de sleutel te controleren.

Let op het volgende wanneer u op de knop **POWER** drukt:

- Zorg dat voorwerpen die sterke radiogolven uitzenden niet in de buurt van de knop **POWER** komen.
- Zorg dat de sleutel niet is afgedekt door of in contact komt met een metalen voorwerp.
- Breng een sleutel van een startblokkeringsysteem van een ander voertuig niet in de buurt van de knop **POWER**.

Houd de sleutel niet in de buurt van magnetische voorwerpen. Elektronische apparaten, zoals televisietoestellen en audiosystemen, geven sterke magnetische velden af. Houd er rekening mee dat zelfs een sleutelhanger magnetisch kan worden.

Startblokkeringsysteem

ATTENTIE

Als de sleutel in het voertuig wordt achtergelaten, kan dit leiden tot diefstal of per ongeluk bewegen van het voertuig. Neem altijd de sleutel mee wanneer het voertuig onbeheerd wordt achtergelaten.

Probeer het systeem niet te wijzigen of er andere voorzieningen aan toe te voegen. Gebeurt dit wel, dan kan het systeem beschadigd raken en het voertuig niet meer werken.

Indien het systeem herhaaldelijk de codering van uw sleutel niet herkent, kunt u het beste contact opnemen met een dealer. Als u uw sleutel bent verloren en uw voertuig niet kunt starten, neem dan contact op met een dealer.

Modellen met het stuur rechts

Trap het rempedaal in en houd dit ingetrapt voordat u het voedingssysteem voor de eerste keer weer op AAN zet nadat de 12V-accu losgekoppeld is geweest.

Beveiligingssysteemalarm

Het beveiligingssysteemalarm wordt geactiveerd wanneer de achterklep, de motorkap of de portieren geforceerd worden geopend. Het alarm wordt niet geactiveerd wanneer de achterklep of de portieren worden geopend met de afstandsbediening of het sleutelloos toegangssysteem.

■ Als het beveiligingssysteemalarm wordt geactiveerd

De claxon klinkt met tussenpozen en alle exterieurlichten knipperen.

■ Beveiligingssysteemalarm deactiveren

Ontgrendel het voertuig met behulp van de afstandsbediening of het sleutelloos toegangssysteem of zet de contactschakelaar in de stand AAN. Het systeem, de claxon en de knipperende lampen worden gedeactiveerd.

■ Het beveiligingssysteemalarm instellen

Het beveiligingssysteemalarm wordt automatisch ingesteld wanneer aan de volgende voorwaarden is voldaan:

- De voedingsmodus is ingesteld op VOERTUIG UIT.
- De motorkap is gesloten.
- Alle portieren en de achterklep worden van buitenaf vergrendeld met de afstandsbediening of het sleutelloos toegangssysteem.

■ Als het beveiligingssysteemalarm ingesteld wordt

Het controlelampje van het beveiligingssysteemalarm in het instrumentenpaneel knippert en het knipperinterval verandert na ongeveer 15 seconden.

■ Beveiligingssysteemalarm annuleren

Het beveiligingssysteemalarm wordt geannuleerd wanneer het voertuig wordt ontgrendeld met de afstandsbediening of het sleutelloze toegangssysteem, of als de voedingsmodus wordt ingesteld op AAN. Het controlelampje beveiligingssysteemalarm dooft tegelijkertijd.

☒ Beveiligingssysteemalarm

Probeer het systeem niet te wijzigen of er andere voorzieningen aan toe te voegen. Gebeurt dit wel, dan kan het systeem beschadigd raken en het voertuig niet meer werken.

Het beveiligingssysteemalarm blijft gedurende ongeveer 5 minuten afgaan voordat het beveiligingssysteem wordt uitgeschakeld.

Het systeem doorloopt tien cycli van 30 seconden, waarin de claxon klinkt en waarschuwingsknipperlichten knipperen. Afhankelijk van de omstandigheden kan het beveiligingssysteem langer dan 5 minuten blijven afgaan.

Stel het beveiligingssysteemalarm niet in wanneer er iemand in het voertuig zit of er een ruit is geopend. Het systeem kan in de volgende gevallen per ongeluk worden geactiveerd:

- Het portier wordt ontgrendeld met behulp van de vergrendellip.
- De motorkap openen met de hendel voor motorkapontgrendeling.

Als de 12V-accu leeg is na het instellen van het beveiligingssysteemalarm, kan het beveiligingsalarm worden geactiveerd nadat de 12V-accu is opgeladen of vervangen. Deactiveer in een dergelijk geval het beveiligingssysteemalarm door een portier te ontgrendelen met behulp van de afstandsbediening of het sleutelloze toegangssysteem.

Als u een portier ontgrendelt met de ingebouwde sleutel terwijl het beveiligingssysteem is ingeschakeld, gaat het alarm af.

» Beveiligingssysteemalarm

Modellen met ultrasone sensoren of kantelsensor

Het systeem kan per ongeluk worden geactiveerd wanneer:

- Het voertuig in een geautomatiseerde garage wordt geparkeerd.
- Het voertuig wordt gewassen met water onder zeer hoge druk of door een automatische autowasstraat wordt getrokken.
- Het voertuig per trein, boot of aanhanger wordt vervoerd.
- Het voertuig wordt blootgesteld aan zware regen of tijdens een storm.
- Ijs van het voertuig wordt verwijderd.

Met de knop ultrasone sensor **OFF** en de knop kantelsensor **OFF** kunt u voorkomen dat het beveiligingssysteem per ongeluk wordt geactiveerd.

» **Ultrasone sensoren*** BLZ. 191

» **Kantelsensor*** BLZ. 192

Ultrasonische sensoren *

De ultrasonische sensoren worden enkel geactiveerd wanneer het beveiligingssysteemalarm wordt ingesteld. Als de sensoren een indringer rond of in het voertuig detecteren of detecteren dat een indringer het voertuig binnendringt via een ruit, activeert de sensor het alarm.

■ Het beveiligingssysteemalarm instellen zonder de ultrasonische sensoren te activeren



U kunt het beveiligingssysteem instellen zonder de ultrasonische sensor te activeren.

Om het ultrasoonsondatorsysteem uit te schakelen, zet u de voedingsmodus in de stand VOERTUIG UIT door op de knop **POWER** te drukken. Druk vervolgens op de knop ultrasonische sensor **OFF**.

► Symbool  brandt rood.

Om het systeem weer in te schakelen, drukt u op de knop ultrasonische sensor **OFF**.

De ultrasoonsondators worden ingeschakeld wanneer u het alarmsysteem inschakelt, zelfs als u het de laatste keer hebt uitgeschakeld.

⌘ Ultrasonische sensoren *

Ongeacht of de ultrasonische sensoren wel of niet zijn geactiveerd, het beveiligingssysteem kan alleen worden uitgeschakeld met de afstandsbediening of het sleutelloze toegangssysteem, en niet met de sleutel.

U kunt controleren of het beveiligingssysteem van het voertuig is geactiveerd zonder uw medeweten. Als het beveiligingssysteem is geactiveerd, knippert  gedurende 5 minuten nadat u het portier ontgrendelt en het systeem uitschakelt.

Als u het voedingsysteem echter inschakelt, knippert  na 5 seconden niet meer.

Als de ultrasonische sensor een storing heeft of er een ander probleem is, gaat  branden gedurende 5 minuten nadat u het portier ontgrendelt en het systeem uitschakelt.

Als u het voedingsysteem echter inschakelt, wordt  uitgeschakeld.

Het beveiligingssysteem kan per ongeluk worden geactiveerd door ultrasonische sensoren wanneer:

- Zich iemand in het voertuig bevindt
- Een ruit is geopend
- Accessoires of kleding in het voertuig hangen

* Niet beschikbaar op alle modellen

Kantelsensor*

De kantelsensor wordt alleen ingeschakeld als het alarmsysteem wordt ingesteld. Als iemand het voertuig omhoog brengt om het voertuig te slepen, de wielen te verwijderen enz., gaat het alarm af.

■ Het alarmsysteem instellen zonder de kantelsensor te activeren



U kunt het beveiligingssysteem instellen zonder de kantelsensor te activeren.

Om het kantelsensorsysteem uit te schakelen, zet u de voedingsmodus in de stand **VOERTUIG UIT** door op de knop **POWER** te drukken. Druk vervolgens op de knop kantelsensor **OFF**.

► Symbool  brandt rood.

Om het systeem weer in te schakelen, drukt u op de knop kantelsensor **OFF**.

De kantelsensor wordt ingeschakeld wanneer u het beveiligingssysteemalarm inschakelt, zelfs als u het de laatste keer hebt uitgeschakeld.

⊗ Kantelsensor*

Ongeacht of de kantelsensor wel of niet is geactiveerd, kan het beveiligingssysteem alleen worden uitgeschakeld met de afstandsbediening of het sleutellose toegangssysteem, en niet met de sleutel.

U kunt controleren of het beveiligingssysteem van het voertuig is geactiveerd zonder uw medeweten. Als het beveiligingssysteem is geactiveerd, knippert  gedurende 5 minuten nadat u het portier ontgrendelt en het systeem uitschakelt.

Als u het voedingsysteem echter inschakelt, knippert  na 5 seconden niet meer.

Als de kantelsensor een storing heeft of er een ander probleem is, gaat  branden gedurende 5 minuten nadat u het portier ontgrendelt en het systeem uitschakelt.

Als u het voedingsysteem echter inschakelt, wordt  uitgeschakeld.

Stel de kantelsensor niet in wanneer het voertuig wordt opgetild of opgekrikt.

Supervergrendeling*

De supervergrendelingsfunctie schakelt de vergrendellippen uit op alle portieren.

■ De supervergrendelingsfunctie activeren

- Draai de sleutel in het bestuurdersportier binnen vijf seconden tweemaal naar de voorkant van het voertuig.
- Druk tweemaal binnen vijf seconden op de vergrendelknop op de afstandsbediening.
- Raak de sensor van de portiervergrendeling op de portierhandgreep aan, of druk tweemaal binnen 5 seconden op de vergrendelknop op de achterklep.

■ De supervergrendelingsfunctie annuleren

Ontgrendel het bestuurdersportier met de afstandsbediening of het sleutellose toegangssysteem.

⌘ Supervergrendeling*

⚠ WAARSCHUWING

Niemand mag zich in het voertuig bevinden bij het instellen van de supervergrendeling. Personen die opgesloten worden in het voertuig lopen de kans ernstig ziek te worden of te sterven van de warmte die gegenereerd wordt in het voertuig, wanneer dit in de zon staat.

Zorg ervoor dat er niemand in het voertuig aanwezig is wanneer u de supervergrendeling instelt.

Als u een portier ontgrendelt met de ingebouwde sleutel terwijl het beveiligingssysteem is ingeschakeld, gaat het alarm af.

* Niet beschikbaar op alle modellen

Elektrisch bediende ruiten openen/sluiten

De elektrisch bediende ruiten kunnen met behulp van de portierschakelaars worden geopend en gesloten wanneer de voedingsmodus op AAN staat.

De schakelaars aan de bestuurderszijde kunnen worden gebruikt om alle ruiten te openen en te sluiten. De vergrendelingsknop voor de elektrisch bediende ruiten aan de bestuurderszijde moet zijn uitgeschakeld (niet ingedrukt, controlelampje uit) om de ruiten op een andere plaats dan de bestuurdersstoel te kunnen openen en te sluiten.

Wanneer de vergrendelingsknop voor de elektrisch bediende ruiten is ingedrukt, brandt het controlelampje en kunt u enkel de bestuurdersruit bedienen. Schakel de vergrendelingsknop voor de elektrisch bediende ruiten in wanneer er een kind meerijdt.

Elektrisch bediende ruiten openen/sluiten

WAARSCHUWING

Wanneer een elektrisch bediende ruit wordt gesloten terwijl iemands handen of vingers ertussen zitten, kan dat ernstig letsel veroorzaken.

Zorg dat de passagiers uit de buurt van de ruiten zijn alvorens deze te sluiten.

WAARSCHUWING: Neem altijd de contactsleutel mee wanneer het voertuig alleen of met andere inzittenden wordt achtergelaten.

De elektrisch bediende ruiten kunnen worden bediend tot 10 minuten nadat u de voedingsmodus op VOERTUIG UIT hebt gezet.

Door het bestuurdersportier te sluiten, wordt deze functie geannuleerd.

Als een portier wordt geopend, gaat de ruit een stukje open om het openen van het portier te vergemakkelijken.

Wanneer een ruit niet kan worden geopend, bijvoorbeeld wanneer de accu leeg is, schraapt deze mogelijk langs de voertuigcarrosserie. Als dit gebeurt, moet u het portier langzaam openen of sluiten en tegelijkertijd het bovenste gedeelte van de ruit naar beneden duwen.

Als de 12V-accu leeg is BLZ. 651

■ Ruiten openen/sluiten met de functie voor automatisch openen/sluiten

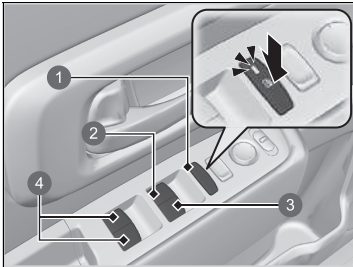

- ❶ Vergrendelingsknop van el. bediende ruiten
- ❷ Schakelaar bestuurdersruit
- ❸ Schakelaar voorste passagiersruit
- ❹ Schakelaar achterpassagiersruiten

■ Handmatige bediening

Openen: Duw de schakelaar rustig naar beneden en houd deze vast tot de gewenste stand is bereikt.

Sluiten: Trek de schakelaar rustig terug en houd deze vast tot de gewenste stand is bereikt.

■ Automatische bediening

Openen: Druk de schakelaar stevig naar beneden.

Sluiten: Trek de schakelaar stevig omhoog.

De ruit wordt volledig geopend of gesloten. Druk de schakelaar even in of trek even aan de schakelaar om de beweging op ieder willekeurig moment te stoppen.

► Elektrisch bediende ruiten openen/sluiten

Automatisch omkeren

Als een elektrisch bediende ruit tijdens het automatisch sluiten op een obstakel stuit, stopt de beweging en beweegt de ruit in tegenovergestelde richting.

De automatische omkeerfunctie van de bestuurdersruit wordt gedeactiveerd, wanneer de schakelaar omhoog getrokken wordt gehouden.

De automatische omkeerfunctie kan geen obstakels waarnemen wanneer de ruit bijna is gesloten om te zorgen dat deze volledig sluit.

■ Openen/sluiten van de ruiten met de afstandsbediening

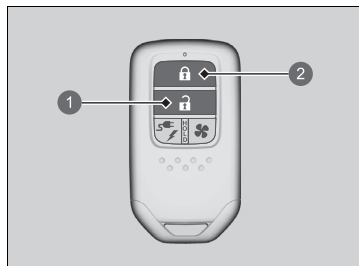

- 1 Ontgrendelingsknop
- 2 Vergrendelingsknop

Openen: Druk op de ontgrendelingsknop, druk vervolgens binnen 10 seconden opnieuw op de ontgrendelingsknop en houd de knop ingedrukt.

Sluiten: Druk op de vergrendelingsknop, druk vervolgens binnen 10 seconden opnieuw op de vergrendelingsknop en houd de knop ingedrukt.

Als de ruit halverwege stopt, herhaalt u de procedure.

Knop POWER

■ De voedingsmodus wijzigen

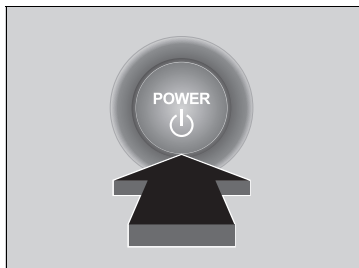

Als u de afstandsbediening bij u hebt en op de knop **POWER** drukt zonder het rempedaal in te trappen, verandert de voedingsmodus in de volgende volgorde: VOERTUIG UIT→ACCESSOIRE→AAN→VOERTUIG UIT.

VOERTUIG UIT:

De voeding van het voertuig is uitgeschakeld.

ACCESSOIRE:

Het audiosysteem en sommige accessoires kunnen worden gebruikt.

AAN

Alle accessoires kunnen worden gebruikt.

☒ Knop POWER

Als de afstandsbediening in een opbergkastje of op een andere plaats wordt gelegd waar het signaal van de afstandsbediening kan worden onderbroken, verandert de voedingsmodus mogelijk niet.

■ Automatisch in-/uitschakelen

Met deze functie kunt u bij het in- of uitstappen de voedingsmodus automatisch in de stand AAN of VOERTUIG UIT zetten zonder gebruik van de knop **POWER**.

Bij het instappen:

De voedingsmodus wordt ingesteld op AAN wanneer u met de afstandsbediening in het voertuig stapt en het bestuurdersportier sluit.

- Wanneer u vervolgens het rempedaal intrapt, wordt het voedingssysteem ingeschakeld en gaat het controlelampje  (gereed) branden.
- **Vanuit stilstand wegrijden** BLZ. 383

Wanneer u het voertuig verlaat:

De voedingsmodus wordt ingesteld op VOERTUIG UIT wanneer u met de afstandsbediening in uw bezit het voertuig verlaat en het portier sluit.

- Vergrendel de portieren wanneer u het voertuig verlaat.
- **Portieren van buitenaf vergrendelen/ontgrendelen** BLZ. 175

ⓘ Automatisch in-/uitschakelen

⚠ WAARSCHUWING

De functie voor automatisch in-/uitschakelen kan het klimaatregelsysteem van het voertuig uitschakelen, zelfs als u van plan bent om het systeem ingeschakeld te laten wanneer u het voertuig verlaat. Als het voertuig wordt blootgesteld aan extreme temperaturen en het klimaatregelsysteem wordt uitgeschakeld, kan het interieur gevaarlijk warm of koud worden, waardoor kinderen, hulpbehoevende personen of dieren die in het voertuig worden achtergelaten (dodelijk) letsel kunnen oplopen. Laat kinderen, hulpbehoevende personen of dieren nooit zonder toezicht in het voertuig achter.

Onder de volgende omstandigheden wordt de voedingsmodus niet in de stand AAN gezet wanneer u in het voertuig stapt:

- De motorkap is geopend.
- De laatste keer dat u het voertuig verliet, werd de voedingsmodus met de knop **POWER** in de stand VOERTUIG UIT gezet.

Onder de volgende omstandigheden wordt de voedingsmodus niet in de stand VOERTUIG UIT gezet wanneer u het voertuig verlaat.

- De transmissie staat in een andere stand dan **P**.
- De veiligheidsgordel van de bestuurder is vastgeklit.
- Tijdens de begeleiding op het scherm voor automatisch uitschakelen is "Ja" geselecteerd.
- De afstandsbediening bevindt zich in het voertuig.

Als een van de portieren of de achterklep wordt geopend met de voedingsmodus in de stand AAN, klinkt er een geluidssignaal en worden instructies voor automatisch uitschakelen op het scherm weergegeven. Als u "JA" selecteert, wordt de voedingsmodus niet in de stand VOERTUIG UIT gezet, zelfs niet wanneer u het voertuig verlaat met de sleutel in uw bezit.

- Omdat automatisch uitschakelen (inclusief sparen van accu) niet is ingeschakeld, moet u op de aan/uit-schakelaar drukken wanneer u het voertuig verlaat.

Als u "NEE" of geen van beide opties selecteert, wordt automatisch uitschakelen geactiveerd wanneer u het voertuig verlaat met de sleutel in uw bezit en het portier sluit.

■ Automatisch voeding uit

Als u het voertuig gedurende 30 tot 60 minuten verlaat met de transmissie in de stand **P** en de voedingsmodus in de stand ACCESSOIRE, gaat het voertuig automatisch in de stand die vergelijkbaar is met VOERTUIG UIT (STUURSLLOT) om ontladen van de 12V-accu te voorkomen.

■ Herinnering voedingsmodus

Als u het bestuurdersportier opent in de voedingsmodus ACCESSOIRE, klinkt een waarschuwingsspieptoon.

⌘ Automatisch in-/uitschakelen

Als geen van bovenstaande situaties zich voordoen, maar de voedingsmodus ongewijzigd blijft, raadpleeg dan de volgende informatie.

- ⌘ **Lage signaalsterkte afstandsbediening**
BLZ. 174

Als het voertuig niet wordt bediend terwijl de schakelhendel in de stand **P** staat en de veiligheidsgordel van de bestuurder niet is vastgespt, wordt de voedingsmodus na enige tijd in de stand VOERTUIG UIT gezet.

U kunt de instellingen voor automatisch in-/uitschakelen wijzigen.

- ⌘ **Aanpassen van de voertuiginstellingen**
BLZ. 336

Als het voertuig gedurende een periode stilstaat terwijl de voedingsmodus in de stand AAN staat, klinkt een geluidssignaal en worden instructies voor het sparen van de accu op het scherm weergegeven.

Als u "JA" selecteert, blijft de voedingsmodus in de stand AAN.

Als u "NEE" of geen van beide opties selecteert, wordt de voedingsmodus na 10 seconden of langer automatisch in de stand VOERTUIG UIT gezet.

■ Herinnering afstandsbediening

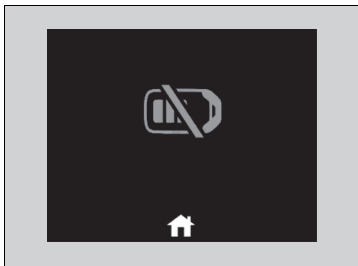

Wanneer de voedingsmodus is ingesteld op een andere modus dan UIT en u de afstandsbediening uit het voertuig haalt en het portier sluit, klinkt er een alarm. Als het alarm blijft klinken, verplaatst dan de afstandsbediening.

■ Wanneer de voedingsmodus in de stand ACCESSOIRE staat

Het alarm klinkt buiten het voertuig.

■ Wanneer de voedingsmodus AAN is

Een alarm klinkt zowel binnen als buiten het voertuig. Daarnaast wordt een waarschuwingslampje weergegeven op het instrumentenpaneel.

■ Automatisch in-/uitschakelen

Als u probeert het rempedaal in te trappen en met het voertuig rijdt zonder de afstandsbediening, wordt op de interface voor bestuurdersinformatie een waarschuwingsbericht weergegeven en klinkt een alarm van binnen en/of buiten het voertuig. Controleer of de afstandsbediening zich in het voertuig bevindt.

▣ Herinnering afstandsbediening

Wanneer de afstandsbediening zich binnen het werkbereik van het systeem bevindt en het bestuurdersportier is gesloten, wordt de waarschuwingsfunctie geannuleerd.

Als de afstandsbediening uit het voertuig wordt gehaald nadat het voedingsstelsel is ingeschakeld, kunt u de modus van de knop **POWER** niet meer wijzigen en het voedingsstelsel niet opnieuw starten. Zorg er altijd voor dat de afstandsbediening zich in het voertuig bevindt als u de knop **POWER** bedient.

Wanneer de afstandsbediening uit het voertuig wordt verwijderd via een ruit wordt de waarschuwingszoemer niet geactiveerd.

Leg de afstandsbediening nooit op het dashboard of in het handschoenenkastje. Hierdoor kan de waarschuwingszoemer worden geactiveerd. Onder bepaalde andere omstandigheden die kunnen verhinderen dat het voertuig de afstandsbediening lokaliseert, kan de waarschuwingszoemer ook worden geactiveerd wanneer de afstandsbediening binnen het werkbereik van het systeem is.

Verlichting

■ Koplampen/Parkeerlichten

De verlichting wordt automatisch ingeschakeld, afhankelijk van de hoeveelheid omgevingslicht. De verlichting kan ook handmatig worden in- en uitgeschakeld.

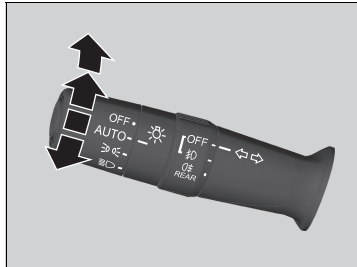

De buitenverlichting wordt automatisch ingeschakeld wanneer de verlichtingsschakelaar op **AUTO** staat terwijl de voedingsmodus op AAN staat.

■ Handmatige bediening Koplampen/parkeerlichten:

Draai de lichtschakelaar naar .

Parkeerlichten:

Draai de lichtschakelaar naar .

Koplamp/parkeerlichten uit:

Draai de verlichtingsschakelaar naar **OFF** en laat deze los terwijl de schakelstand in **P** staat en de parkeerrem is ingeschakeld.

► De lichten gaan automatisch weer aan wanneer:

- De verlichtingsschakelaar opnieuw naar **OFF** wordt gedraaid en losgelaten.
- De transmissie uit de stand **P** wordt gehaald en de parkeerrem wordt vrijgezet.



⌘ Verlichting

Wanneer de lampen zijn ingeschakeld, dan brandt het controlelampje voor de lampen in het instrumentenpaneel.

➤ **Controlelampje lichten aan** BLZ. 120

⌘ Koplampen/Parkeerlichten

Wanneer de parkeerlichten zijn ingeschakeld, worden de achterlichten en de kentekenplaatverlichting achter ook ingeschakeld.

Wanneer de verlichtingsschakelaar in de stand  of  staat en de voeding wordt uitgeschakeld, klinkt er een zoemer wanneer het bestuurdersportier wordt geopend.

Wanneer de verlichtingsschakelaar in de stand **AUTO** staat en er weinig omgevingslicht is, gaan de koplampen en parkeerlichten aan als u een portier ontgrendelt. Deze worden uitgeschakeld wanneer het portier wordt vergrendeld.

De verlichtingssensor is aangebracht op de hieronder aangegeven locatie. Dek de verlichtingssensor niet af.

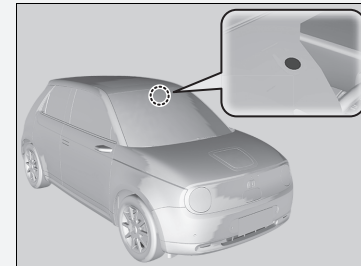

■ Grootlicht

Wanneer de koplampen zijn ingeschakeld, duwt u de hendel naar voren. Trek de hendel terug om naar dimlichten terug te gaan.

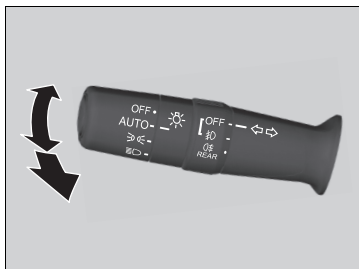

■ Grootlicht laten knipperen

Trek de hendel terug om naar grootlicht te gaan.

- Laat de hendel los om naar dimlichten terug te gaan.

■ Richtingaanwijzers

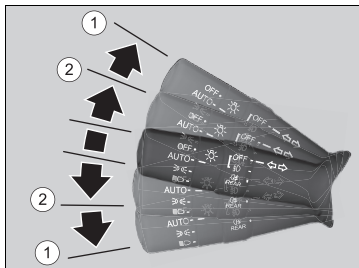

De richtingaanwijzers kunnen worden gebruikt wanneer de voedingsmodus in de stand AAN staat.

■ ①: Richtingaanwijzer

Druk de hendel bij het nemen van een afslag omhoog of omlaag, afhankelijk van de richting waarin u wilt gaan, waarna de richtingaanwijzer gaat knipperen.

■ ②: Eén-druk-richtingaanwijzer

Als u de hendel licht omhoog of omlaag drukt en loslaat, knipperen de richtingaanwijzers 3 keer.

- Als u de hendel lichtjes in de tegenovergestelde richting duwt tijdens het knipperen, stoppen ze met knipperen.

► Koplampen/Parkeerlichten

Uw voertuig is uitgerust met een automatisch regelsysteem voor de koplampen, waarmee de verticale hoek van de dimlichtkoplampen automatisch wordt ingesteld. Indien u een grote verandering in de verticale hoek van de koplampen opmerkt, is er mogelijk een probleem met het systeem. Laat het voertuig door een dealer controleren.

De parkeerlichten, de omgevingsverlichting van de buitenhandgreep van de portieren en het controlelampje laadniveau gaan branden in de volgende gevallen. Deze gaan na korte tijd uit.

- De afstandsbediening wordt in de buurt van het voertuig gebracht
- Het bestuurdersportier wordt ontgrendeld
- Een portier wordt geopend
- Het voedingssysteem wordt uitgeschakeld

Als de portieren van het voertuig echter langer dan een week vergrendeld blijven, gaat de verlichting niet branden, zelfs niet als de afstandsbediening in de buurt van het voertuig wordt gebracht.

► Richtingaanwijzers

Het controlelampje van de richtingaanwijzer op het instrumentenpaneel knippert wanneer de richtingaanwijzer knippert.

- **Controlelampjes** BLZ. 106

■ Koplampintegratie met wissers

De koplampen worden automatisch ingeschakeld wanneer de wissers meerdere malen binnen een bepaald aantal intervallen worden gebruikt, terwijl de koplampschakelaar in de stand **AUTO** staat.

Als de wissers worden uitgeschakeld, worden de koplampen enkele minuten later automatisch uitgeschakeld.

■ Automatische uitschakelfunctie verlichting

De koplampen, alle overige exterieurlichten en de lampjes op het instrumentenpaneel worden uitgeschakeld 15 seconden nadat u de voedingsmodus op VOERTUIG UIT (STUURSLOT) zet, de afstandsbediening met u meeneemt en het bestuurdersportier sluit.

Als de schakelaar op  staat, blijven de parkeerlichten echter branden.

Als u de voedingsmodus in de stand VOERTUIG UIT zet met de koplampschakelaar ingeschakeld, maar het portier niet opent, gaan de lichten na 10 minuten uit (na 3 minuten als de schakelaar in de stand **AUTO** staat).

De verlichting wordt ingeschakeld wanneer het bestuurdersportier wordt ontgrendeld of geopend. Wanneer het portier wordt ontgrendeld, maar niet binnen 15 seconden wordt geopend, dan wordt de verlichting uitgeschakeld. Wanneer het bestuurdersportier wordt geopend, klinkt een waarschuwingsoemer voor ingeschakelde verlichting.

☒ Koplampintegratie met wissers

Deze functie wordt geactiveerd wanneer de koplampen uit zijn in **AUTO**. De helderheid van het instrumentenpaneel verandert niet wanneer de koplampen gaan branden.

Bij weinig omgevingslicht schakelt de automatische verlichtingsregeling de koplampen in, ongeacht het aantal wisslagen.

U kunt de functie koplampintegratie met wissers in- en uitschakelen.

➤ **Aanpassen van de voertuiginstellingen**
BLZ. 336

☒ Automatische uitschakelfunctie verlichting

U kunt de timer-instelling voor het automatisch uitschakelen van de koplampen wijzigen.

➤ **Aanpassen van de voertuiginstellingen**
BLZ. 336

■ Mistlampen

De mistlampen kunnen worden gebruikt wanneer de voedingsmodus in de stand AAN staat.

■ Mistlampen voor

Kunnen worden gebruikt wanneer de parkeerlichten of koplampen ingeschakeld zijn.

■ Mistlamp achter

Kan worden gebruikt wanneer de koplampen of de mistlampen voor ingeschakeld zijn.

■ Schakelaar mistlampen vóór en achter

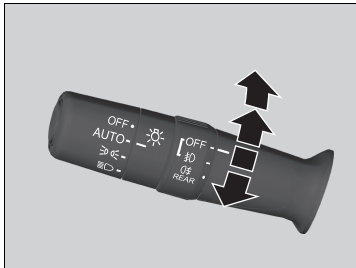

De mistlampen vóór inschakelen:

Draai de schakelaar omhoog van de stand **OFF** in de stand 30. Het controlelampje 30 gaat aan.

De mistlampen vóór en achter inschakelen:

Draai de schakelaar één stand naar boven vanaf stand 30. De controlelampjes 30 en 03 gaan aan.

De mistlamp achter inschakelen:

Draai de schakelaar één stand naar boven vanaf de stand 30 en draai vervolgens de schakelaar één stand naar beneden vanaf de stand 30. Het controlelampje 03 blijft branden.

Om de mistlamp achter uit te zetten, draait u de koplampschakelaar in de stand **OFF**.

■ Dagriflicht

Het dagrijlicht gaat aan wanneer aan de volgende voorwaarden is voldaan:

- De voedingsmodus staat op AAN.
- De koplampschakelaar staat in de stand **AUTO**.
- Er is veel omgevingslicht.

Als u de lichtschaakelaar tijdens stilstand van het voertuig naar **OFF** zet en vervolgens loslaat, gaat het dagrijlicht uit. Wanneer de schakelstand wordt gewijzigd vanuit **P** en de parkeerrem wordt vrijgezet, gaan de lichten weer aan. Ook als u de verlichtingsschaakelaar nogmaals naar **OFF** draait, gaan de lichten weer aan.

☒ Dagriflicht

Dagriflicht en parkeerlichten delen dezelfde lichtbron.

Dagriflicht is helderder dan de parkeerlichten.

Het dagrijlicht wordt niet ingeschakeld als de parkeerlichten handmatig zijn ingeschakeld.

Automatisch grootlicht

De sensorcamera aan de voorkant detecteert de lichtbronnen vóór het voertuig zoals de lichten van een voor- of tegenligger, of straatverlichting. Wanneer u in het donker rijdt, schakelt het systeem automatisch tussen dimlicht en grootlicht, afhankelijk van de situatie.

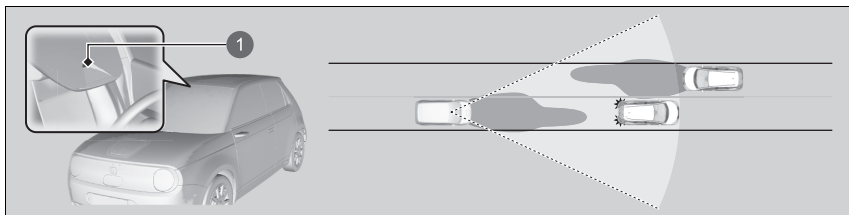

1 Sensorcamera voor

■ Automatisch grootlicht gebruiken

Wanneer aan de volgende voorwaarden is voldaan, gaat het controlelampje voor automatisch grootlicht branden en is automatisch grootlicht ingeschakeld.

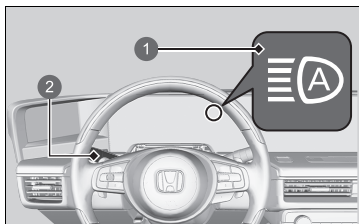

- 1 Controlelampje automatisch grootlicht
- 2 Lichtschakelaar

- De voedingsmodus staat op AAN.
- De lichtschakelaar staat in de stand **AUTO**.
- De hendel staat in de stand voor dimlicht.
- De koplampen zijn automatisch geactiveerd.
- Het is donker buiten het voertuig.

►► Automatisch grootlicht

Het automatisch grootlicht-systeem werkt niet altijd in elke situatie. Dit systeem is slechts bedoeld als hulp voor de bestuurder. Houd altijd uw omgeving in de gaten en schakel indien nodig handmatig tussen grootlicht en dimlicht.

Het bereik en de afstand waarop de camera kan herkennen, varieert afhankelijk van de omstandigheden rond uw voertuig.

Raadpleeg de volgende informatie met betrekking tot het gebruik van de camera die aan de binnenkant van de voorruit is gemonteerd.

► Sensorcamera voor BLZ. 494

Voor een juiste werking van automatisch grootlicht moet u op het volgende letten:

- Plaats geen lichtreflecterend voorwerp op het dashboard.
- Houd de voorruit rondom de camera schoon. Bij het reinigen van de voorruit moet u ervoor zorgen dat u geen voorruitreinigingsmiddel op de cameralens aanbrengt.
- Bevestig geen voorwerpen, stickers of folie op het gebied rondom de camera.
- Raak de cameralens niet aan.

Raadpleeg een dealer wanneer de camera een sterke stoot krijgt of wanneer het gebied rondom de camera reparatie vereist.

Als het controlelampje voor automatisch grootlicht niet gaat branden, ook al is aan alle voorwaarden voldaan, voert u één van de onderstaande procedures uit en het controlelampje gaat branden.

- Trek de hendel naar u toe, houd hem langer dan twee seconden in die stand en laat hem los.
- Draai de lichtschakelaar naar  en vervolgens naar **AUTO**.

■ Automatisch schakelen tussen grootlicht en dimlicht

Wanneer automatisch grootlicht actief is, schakelen de koplampen tussen grootlicht en dimlicht onder de volgende voorwaarden.

Schakelen naar grootlicht:

Aan alle volgende voorwaarden moet worden voldaan voordat het grootlicht wordt ingeschakeld.

- De snelheid van het voertuig is 40 km/h of meer.
- Er zijn geen voor- of tegenliggers met ingeschakelde koplampen of achterlichten.
- Er is weinig straatverlichting langs de weg.



Schakelen naar dimlicht:

Aan een van de volgende voorwaarden moet worden voldaan voordat het dimlicht wordt ingeschakeld.

- De snelheid van het voertuig is 24 km/h of minder.
- Er is een voor- of tegenligger met ingeschakelde koplampen of achterlichten.
- Er is veel straatverlichting langs de weg.

⊗ Automatisch schakelen tussen grootlicht en dimlicht

In de volgende gevallen schakelt het automatisch grootlicht-systeem de koplampen mogelijk niet goed of is het schakelmoment gewijzigd. Als het automatisch schakelen niet past bij uw rijstijl, schakel de koplampen dan handmatig.

- De helderheid van de verlichting van de voor- of tegenligger is fel of onvoldoende.
- Zichtbaarheid is laag vanwege het weer (regen, sneeuw, mist, ijs op voorruit enz.).
- Andere lichtbronnen, zoals straatverlichting, elektrische reclameborden en verkeerslichten, verlichten de weg voor u.
- Het lichtniveau van de weg voor u verandert telkens.
- De weg is hobbelig of heeft vele bochten.
- Een voertuig verschijnt plotseling voor u of een voertuig voor u rijdt niet in dezelfde of tegenliggende richting.
- Uw voertuig helt naar achteren met een zware lading achteraan.
- Een verkeersbord, spiegel of ander reflecterend voorwerp voor u reflecteert een sterke lichtbundel op het voertuig.
- De tegenligger verdwijnt vaak onder bomen langs de weg of achter barrières in de middenberm.
- De voor- of tegenligger is een motorfiets, fiets, scootmobiel of ander klein voertuig.

Het automatisch grootlicht-systeem houdt het dimlicht ingeschakeld als:

- Ruitenwissers met hoge snelheid bewegen.
- De camera dichte mist detecteert.

■ Handmatig schakelen tussen grootlicht en dimlicht

Als u handmatig wilt schakelen tussen grootlicht en dimlicht, volg dan een van de volgende procedures. Wanneer u dit doet, gaat het controlelampje voor automatisch grootlicht uit en wordt automatisch grootlicht uitgeschakeld.

Met behulp van de hendel:

Trek de hendel naar u toe om te knippen met grootlicht en laat los of duw de hendel naar voren in de stand voor grootlicht.

- Om automatisch grootlicht weer in te schakelen, volg u een van de volgende procedures. Het controlelampje voor automatisch grootlicht gaat weer branden.
- Trek de hendel naar u toe, houd hem langer dan twee seconden in die stand en laat hem los.
- Draai de lichtschaakelaar naar  en vervolgens naar **AUTO** wanneer de hendel in de stand voor dimlicht staat.

Met behulp van de lichtschaakelaar:

Draai de lichtschaakelaar naar .

- Om automatisch grootlicht weer in te schakelen, draait u de lichtschaakelaar naar **AUTO** wanneer de hendel in de stand voor dimlicht staat. Het controlelampje voor automatisch grootlicht gaat branden.

■ Automatisch grootlicht uitschakelen

U kunt het automatisch grootlicht-systeem uitschakelen. Als u het systeem in of uit wilt schakelen, zet u de voedingsmodus in de stand AAN. Voer vervolgens de volgende procedures uit terwijl het voertuig stilstaat.

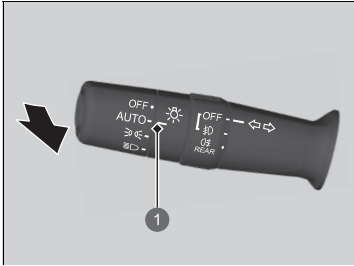

1 Stand **AUTO**

■ **Systeem uitschakelen:**

Met de lichtschakelaar in de stand **AUTO**: trek de hendel naar u toe en houd deze minimaal 40 seconden in deze stand. Als het controlelampje automatisch grootlicht tweemaal knippert, laat u de hendel los.

■ **Systeem inschakelen:**

Met de lichtschakelaar in de stand **AUTO**: trek de hendel naar u toe en houd deze minimaal 30 seconden in deze stand. Als het controlelampje automatisch grootlicht eenmaal knippert, laat u de hendel los.

☒ Automatisch grootlicht uitschakelen

Als u het automatisch grootlicht-systeem uitschakelt, werkt het systeem niet totdat u het systeem inschakelt.

Parkeer op een veilige plek voordat u het systeem in- of uitschakelt.

Ruitenwissers en ruitensproeiers

■ Voortuitwissers/-sproeiers

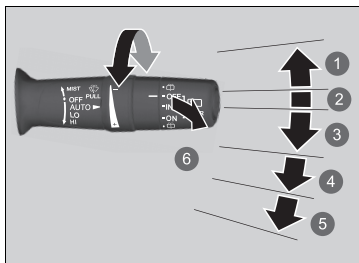

- 1 **MIST**
- 2 **OFF**
- 3 **AUTO**
- 4 **LO**: Langzaam wissen
- 5 **HI**: Snel wissen
- 6 **Sproeier**

De voortuitwissers en -sproeiers kunnen worden gebruikt wanneer de voedingsmodus op AAN staat.

■ MIST

De ruitenwissers wissen snel totdat de hendel wordt losgelaten.

■ Wisserschakelaar (OFF, AUTO, LO, HI)

Beweeg de hendel omhoog of omlaag om de ruitensproeierinstellingen te wijzigen.

■ Sproeier

Sproeit wanneer de hendel naar u toe wordt getrokken.

Wanneer u de hendel langer dan één seconde loslaat, stopt het sproeien, wassen de ruitenwissers nog twee of drie keer om de voorruit te wassen en stoppen vervolgens.

» Ruitenwissers en ruitensproeiers

ATTENTIE

Gebruik de ruitenwissers niet wanneer de voorruit droog is. Er komen krassen op de voorruit of de rubberen bladen raken beschadigd.

ATTENTIE

Schakel de ruitensproeiers uit wanneer er geen ruitensproeiervloeistof op de ruit wordt gespoten. De pomp kan beschadigd raken.

De ruitensproeiermotor kan de werking van de motor tijdelijk stoppen om overbelasting te vermijden. De werking van de ruitenwissers zal na enkele minuten opnieuw normaal worden, wanneer de stroomkring weer normaal geworden is.

ATTENTIE

In koud weer kunnen de wissers bevriezen op de voorruit. Door de ruitenwissers in deze toestand te gebruiken, zouden de ruitenwissers beschadigd kunnen raken. Maak gebruik van de ontwaseming om de voorruit te verwarmen, schakel vervolgens de ruitenwissers in.

Als de wissers stoppen vanwege een obstakel, zoals de ophoping van sneeuw, parkeert u het voertuig op een veilige plek. Zet de wisserschakelaar op **OFF**, en zet de voedingsmodus in de stand ACCESSOIRE of VOERTUIG UIT, en verwijder vervolgens het obstakel.

■ Ruitenwissers met automatisch interval

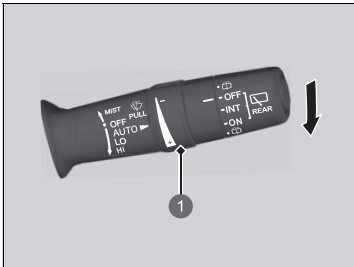

1 Afstelling

Wanneer u de hendel naar beneden duwt in de stand **AUTO**, maken de voorruitwissers één wisslag en schakelen dan over naar de automatische stand.

De ruitenwissers werken onderbroken, traag of snel, en stoppen in overeenstemming met de hoeveelheid regen die de regensensor detecteert.

■ AUTO-gevoeligheidsaanpassing

Wanneer de ruitenwisserfunctie is ingesteld op **AUTO**, kunt u de gevoeligheid van de regensensor instellen (met gebruikmaking van de afstelling) overeenkomstig de door u gewenste werking van de ruitenwissers.

Sensorgevoeligheid



▣ Ruitenwissers met automatisch interval

De regensensor is aangebracht op de hieronder aangegeven locatie.

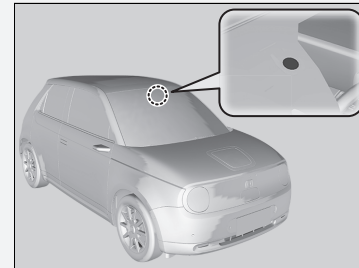

ATTENTIE

AUTO moet voorafgaand aan de volgende situaties altijd op **OFF** worden gezet om ernstige schade aan het wissersysteem te voorkomen:

- Reinigen van de voorruit
- Door een wasstraat rijden
- Geen regen

■ Achterruitwiser/-sproeier

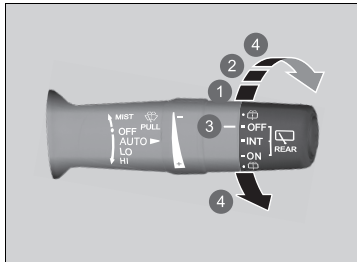

De achterruitwiser en -sproeier kunnen worden gebruikt wanneer de voedingsmodus op AAN staat.

■ Wisserschakelaar (OFF, INT, ON)

Wijzig de instelling van de wisserschakelaar aan de hand van de hoeveelheid regen.

■ Sproeier (☹)

Sproeit wanneer u de schakelaar naar deze stand draait.

Houd de schakelaar vast om de achterruitwiser te activeren en de sproeier te laten sproeien. Wanneer u de schakelaar loslaat, stopt het sproeien en keert de achterruitwiser na een paar wisslagen terug naar de gekozen schakelaarstand.

- ① INT (Interval)
- ② ON (Continu wissen)
- ③ OFF
- ④ Sproeier

■ Werking tijdens achteruitrijden

Wanneer u de transmissie naar de stand **R** schakelt terwijl de voorruitwissers geactiveerd zijn, werkt de achterruitwiser automatisch als volgt, zelfs al is de schakelaar ervan uitgeschakeld.

Stand voorruitwiser	Werking achterruitwiser
AUTO (Interval)	Interval
LO (Langzaam wissen) HI (Snel wissen)	Continu

Knop achterrautverwarming

Druk op de knop van de achterrautverwarming om de achterraut te ontwasemen wanneer de voedingsmodus in de stand AAN staat.

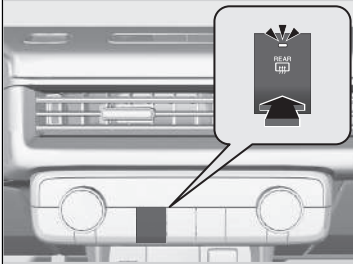

De achterrautverwarming wordt automatisch uitgeschakeld, afhankelijk van de buitentemperatuur. Wanneer de buitentemperatuur echter 0 °C of lager is, wordt deze functie niet automatisch uitgeschakeld.

⌘ Knop achterrautverwarming

Dit systeem verbruikt veel stroom; schakel het dus uit wanneer de ruit is ontwasemd. Gebruik het systeem ook niet gedurende een langere periode terwijl het voedingsstelsel is uitgeschakeld. De 12V-accu kan hierdoor worden verzwakt, wat het moeilijk maakt het voedingsstelsel in te schakelen.

Het stuurwiel verstellen

De stuurwielhoogte en de afstand van het stuurwiel ten opzichte van het lichaam kunnen worden versteld, zodat het stuurwiel comfortabel kan worden beetgepakt en een correcte rijhouding kan worden aangenomen.

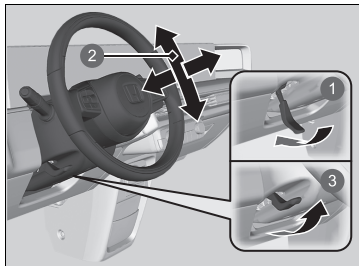

- 1 Ontgrendeling
- 2 Afstellen
- 3 Vergrendelen

1. Trek de afstelhendel van het stuurwiel omhoog.
 - De afstelhendel van het stuurwiel bevindt zich links onder de stuurkolom.
2. Beweeg het stuurwiel omhoog of omlaag en naar voren of naar achteren.
 - Zorg dat de meters en controlelampjes van het instrumentenpaneel zichtbaar zijn.
3. Duw de afstelhendel van het stuurwiel naar beneden om het stuurwiel in de positie te vergrendelen.
 - Zorg na het verstellen van de positie dat het stuurwiel stevig op zijn plaats is vergrendeld door het stuurwiel omhoog, omlaag, naar voren en naar achteren te bewegen.

► Het stuurwiel verstellen

⚠ WAARSCHUWING

Door de stuurwielstand tijdens het rijden te verstellen, kunt u de controle over het voertuig verliezen en ernstig gewond raken bij een aanrijding.

Stel het stuurwiel alleen af wanneer het voertuig stilstaat.

Stel elke spiegel af voordat u gaat rijden, zodat u goed zicht hebt op de situatie achter het voertuig.

Camerasysteem voor achteruitkijkspiegel*

Door het beeld van een camera aan de achterkant van het voertuig in de achteruitkijkspiegel weer te geven, kunt u zien wat er achter uw voertuig gebeurt zonder dat uw zicht wordt belemmerd door de hoofdsteunen of passagiers. U kunt de achteruitkijkspiegel ook alleen als spiegel gebruiken door de hendel om te zetten.

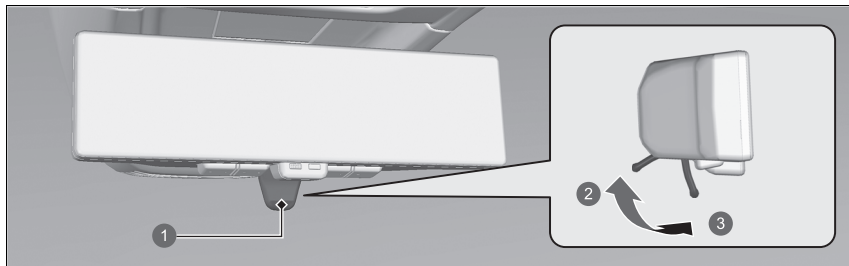

- 1 Hendel
- 2 Spiegelmodus
- 3 Monitormodus

Als u de hendel in de stand voor de monitormodus zet wanneer de voedingsmodus in de stand AAN staat, wordt het beeld van de camera weergegeven. Wanneer u de hendel beweegt, verandert de positie van de spiegel. Wanneer u de spiegelmodus gebruikt, moet u altijd de positie van de spiegel afstellen.

Camerasysteem voor achteruitkijkspiegel*

Controleer tijdens het rijden visueel op andere voertuigen en controleer of uw omgeving veilig is.

Afhankelijk van de omgevingsomstandigheden kan het volgende gebeuren met het beeld.

- De omgeving rond heldere voorwerpen zoals de zon of de koplampen van een voertuig achter u, worden wit weergegeven.
- Het beeld knippert als gevolg van het omgevingslicht.

Afhankelijk van de omstandigheden kan het enige tijd duren voor uw ogen aan het beeld gewend zijn. Zorg er vóór gebruik voor dat u het duidelijk kunt zien.

De monitormodus en spiegelmodus worden anders weergegeven. Wanneer het beeld niet duidelijk is in de monitormodus, moet u de spiegelmodus gebruiken.

Wanneer u de monitormodus gedurende langere tijd gebruikt, kan de achteruitkijkspiegel te warm worden.

Dit pictogram  wordt weergegeven in de monitormodus.

►► Camerasysteem voor achteruitkijkspiegel*

De camera bevindt zich in de achterraut.

Positie van camera

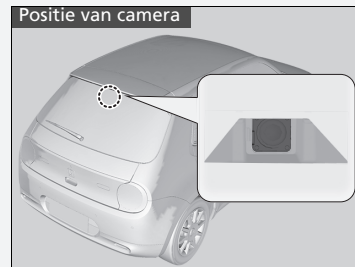

Breng op de achterraut geen folie of stickers aan die het zicht van de camera kunnen blokkeren.

Raadpleeg een dealer wanneer de camera-eenheid een sterke stoot krijgt of wanneer het gebied rondom de camera reparatie vereist.

Laat het voertuig door een dealer controleren als zich vreemde voorwerpen of vuil rondom de camera bevinden. Als de spiegel vuil is, kunt u deze reinigen met een zachte doek.

■ Afstellen van de helderheid en het gezichtsveld

1. Naar monitormodus schakelen
2. Gebruik de knop Menu om de instelling te selecteren
3. Verander de instelling met knop 1 of 2

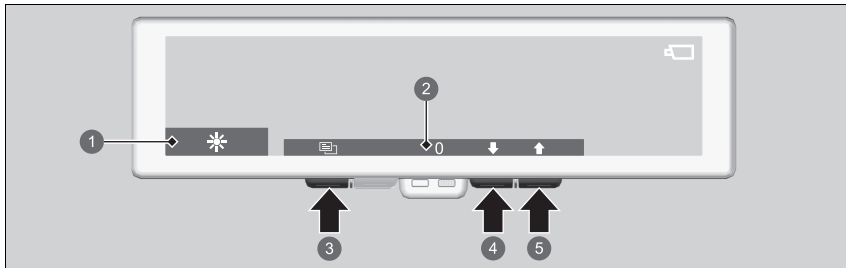

- 1 Pictogram
- 2 Instelwaarde
- 3 Knop Menu
- 4 Knop 1
- 5 Knop 2

▣ Afstellen van de helderheid en het gezichtsveld

Pas de instellingen aan voordat u gaat rijden.

Als u de instellingen van het gezichtsveld te veel aanpast, wordt het beeld mogelijk scheef weergegeven.

Als er veel omgevingslicht is, verandert de helderheid van het beeld mogelijk niet wanneer u de helderheidsinstelling aanpast.

Als de automatische helderheidsinstelling is ingeschakeld, wordt de helderheid van het beeld automatisch aangepast op basis van de hoeveelheid omgevingslicht. Raak de sensor niet aan en dek deze niet af om een juiste werking van de sensor te garanderen.

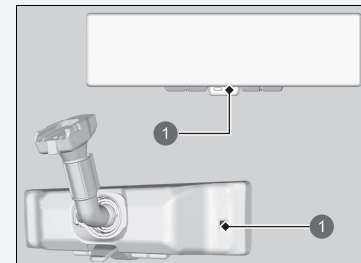

1 Sensor

Wanneer er weinig omgevingslicht is, wordt het beeld donkerder, ook als de automatische helderheidsinstelling is uitgeschakeld.

Instelling	Pictogram	Knop 1	Knop 2
Helderheid		Laag	Hoog
Automatische helderheidsinstelling (aan/uit)		Uit OFF	Aan ON
Gezichtsveld (omhoog/omlaag)		Onder	Boven
Gezichtsveld (links/rechts)		Links	Rechts
Gezichtsveld (draaien)		Linksom	Rechtsom

■ Controlelampjes

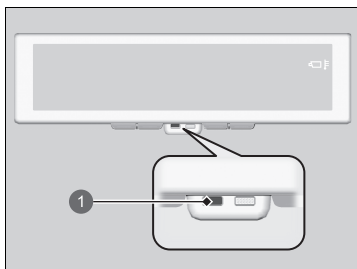

1 Controlelampje

Wanneer het controlelampje gaat branden, moet u snel de spiegelmodus inschakelen.

Als de spiegel te warm of koud wordt, verschijnt dit pictogram op het beeld terwijl het controlelampje nog steeds brandt.

Als alleen het controlelampje blijft branden, is er hoogstwaarschijnlijk sprake van een systeemstoring. Laat het voertuig door een dealer controleren.

☒ Controlelampjes

Als de spiegel warm wordt, wordt het beeld mogelijk donkerder. Wanneer de spiegel te warm wordt, wordt het beeld mogelijk helemaal niet meer weergegeven. Wanneer de spiegel afkoelt, worden de beelden mogelijk weer duidelijker weergegeven. Wanneer de spiegel echter te veel afkoelt, wordt het beeld mogelijk helemaal niet meer weergegeven.

Als het controlelampje brandt, wordt de helderheid van het beeld mogelijk niet meer automatisch aangepast of wordt het beeld niet meer weergegeven.

■ PLS-modus

Als u de PLS-knop ingedrukt houdt terwijl de monitormodus is ingeschakeld, wordt het beeld donkerder en wordt de weerspiegeling van heldere voorwerpen, zoals de koplampen van een voertuig achter u, tot een minimum beperkt. Wanneer u nogmaals op de PLS-knop drukt, wordt de normale instelling hersteld.

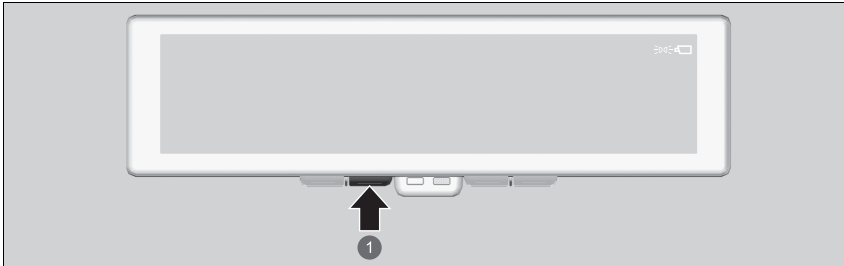

① PLS-knop

☒ PLS-modus

Dit pictogram  wordt boven in het beeld van de PLS-modus weergegeven.

Achteruitkijkspiegel*

■ Achteruitkijkspiegel met dag- en nachtstanden*

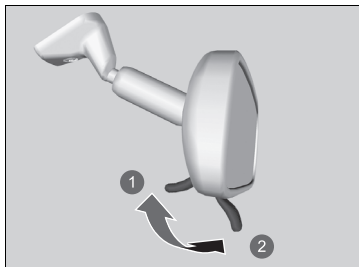

- 1 Dagstand
- 2 Nachtstand

Bedien de lip om van stand te veranderen.
De nachtstand zal de schittering van de koplampen
achter u verminderen wanneer u in het donker rijdt.

▣ Achteruitkijkspiegel*

Houd de binnen- en buitenspiegels schoon voor het beste
zicht.

Verstel de spiegels voordat u gaat rijden.

► **Voorstoelen** BLZ. 227

Camerasysteem voor zijspiegels

Met behulp van de camera's die aan de linker- en rechterkant van het voertuig zijn gemonteerd, wordt op de displays in het voertuig de achterzijde van het voertuig weergegeven. De displays worden ingeschakeld wanneer een van de voorportieren wordt geopend of de voedingsmodus is ingesteld op AAN.

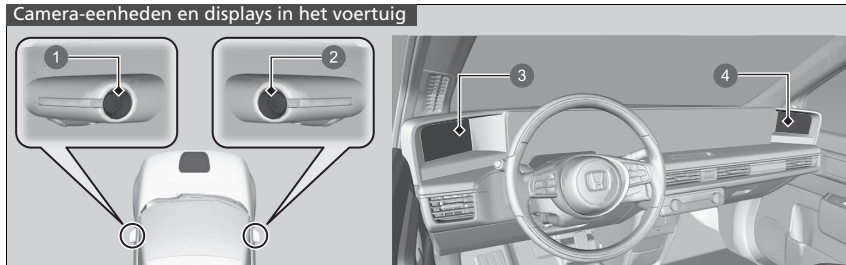

- ❶ Lens linker camera
- ❷ Lens rechter camera
- ❸ Linker scherm
- ❹ Rechter scherm

☒ Camerasysteem voor zijspiegels

Controleer tijdens het rijden visueel op andere voertuigen en controleer of uw omgeving veilig is.

Afhankelijk van de omgevingsomstandigheden kan het volgende gebeuren met het beeld.

- De omgeving rond heldere voorwerpen zoals de zon of de koplampen van een voertuig achter u, worden wit weergegeven.
- Het beeld knippert als gevolg van het omgevingslicht.
- De helderheid of de kleuren van de linker- en rechterkant van het beeld verschillen als gevolg van het omgevingslicht of door gereflecteerde voorwerpen.

Afhankelijk van de omstandigheden kan het enige tijd duren voor uw ogen aan het display gewend zijn. Zorg er vóór gebruik voor dat u het duidelijk kunt zien.

De schermen worden in de volgende gevallen uitgeschakeld:

- Het beveiligingssysteemalarm wordt ingesteld via het vergrendelingsmechanisme.
- Er zijn gedurende twee minuten geen functies gebruikt terwijl de voedingsmodus niet in AAN staat.

De helderheid van de schermen wordt automatisch en geleidelijk donkerder afgesteld wanneer het omgevingslicht afneemt. U kunt de helderheid van de schermen afstellen als er weinig omgevingslicht is. De schermen kunnen ook worden afgesteld bij veel omgevingslicht, maar de helderheid van de schermen verandert niet.

☒ De helderheid van het scherm wijzigen

BLZ. 278

■ Het gezichtsveld afstellen

Wanneer de voedingsmodus in de stand AAN staat, kunt u het gezichtsveld van het display afstellen.

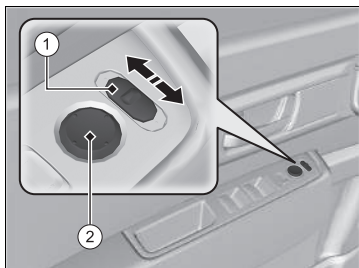

■ ①: keuzeschakelaar L/R

Selecteer het gezichtsveld dat u wilt afstellen door de schakelaar naar links of rechts te verplaatsen. Zet de schakelaar na het afstellen weer in de middenstand.

■ ②: instelschakelaar

Dit is de schakelaar voor het horizontaal en verticaal afstellen van het gezichtsveld. Bij het afstellen van het gezichtsveld verschijnt  op het beeld.

■ Het gezichtsveld resetten

Wanneer de keuzeschakelaar L/R ① in de middenstand staat, houdt u de instelschakelaar ② gedurende ongeveer vijf seconden in de richting omhoog of naar links ingedrukt om de fabrieksinstellingen voor het gezichtsveld te herstellen.

►► Camerasysteem voor zijspiegels

Raadpleeg een dealer wanneer de camera-eenheid een sterke stoot krijgt of wanneer het gebied rondom de camera reparatie vereist.

Als de cameralens is bedekt met vuil of vocht, gebruikt u een zachte, vochtige doek of een neutraal reinigingsmiddel om de lens te reinigen. Gebruik geen was of waterafstotende middelen op de cameralens.

Als een scherm vuil wordt, kunt u dit reinigen met een zachte doek.

ATTENTIE

Breng bij koud weer geen heet water aan op de camera-eenheden. De cameralens kan beslaan of breken vanwege de extreme temperatuurverandering.

►► Het gezichtsveld afstellen

Stel het gezichtsveld af voordat u gaat rijden.

U kunt wisselen tussen de normale weergave en brede weergave. Het gezichtsveld wordt breder wanneer de brede weergave is gekozen.

►► Aanpassen van de voertuiginstellingen

BLZ. 336

In de brede weergave kunt u kiezen tussen twee horizontale gezichtsvelden. In de brede weergave kunt u de schakelaar niet verticaal verplaatsen en verschijnt  op het scherm.

» Het gezichtsveld afstellen

Voor een beter zicht tijdens het achteruitrijden, verandert het display in de weergave voor achteruitrijden wanneer de schakelstand **R** wordt geselecteerd. Het gezichtsveld is dan lager.

U kunt het gezichtsveld afstellen voor de normale en brede weergave en de weergave voor achteruitrijden.

U kunt het gezichtsveld voor de weergave voor achteruitrijden niet resetten.

Vergeleken met de normale weergave, zijn de brede weergave en weergave voor achteruitrijden breder, en mensen, voorwerpen en voertuigen worden mogelijk niet op ware grootte weergegeven. Controleer voor gebruik hoe de weergave eruitziet.

De volgende pictogrammen worden weergegeven op het beeld afhankelijk van de geselecteerde modus:



: Normale weergave



: Brede weergave



: Weergave voor achteruitrijden

■ Referentielijnen

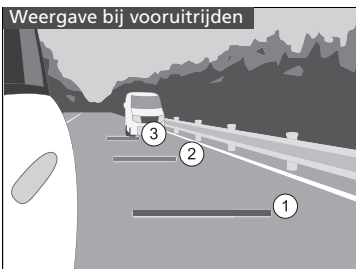

■ Weergave bij vooruitrijden

Wanneer de voedingsmodus in de stand AAN staat, drukt u op de schakelaar voor de camera in de zijspiegels. De referentielijnen voor vooruitrijden worden gedurende enkele seconden weergegeven. Druk nogmaals op de schakelaar terwijl het display is ingeschakeld om het uit te schakelen.

De drie lijnen geven het volgende aan:

- ①: Ongeveer 3 m vanaf de achterbumper
- ②: Ongeveer 10 m vanaf de achterbumper
- ③: Ongeveer 20 m vanaf de achterbumper



►► Referentielijnen

De afstand van de referentielijnen kan afwijken van de werkelijke afstand door de hoogte van het voertuig of de wegomstandigheden. Gebruik ze alleen als richtlijn. Controleer visueel de omgeving bij het veranderen van rijstrook of achteruitrijden.

►► Weergave bij vooruitrijden

U kunt de referentielijnen voor vooruitrijden wijzigen zodat ze samen met de richtingaanwijzers worden weergegeven.

► Aanpassen van de voertuiginstellingen

BLZ. 336

Als u op de schakelaar voor de camera in de zijspiegels drukt terwijl het display is uitgeschakeld, wordt het display ingeschakeld, maar worden geen referentielijnen weergegeven.

Weergave bij achteruitrijden

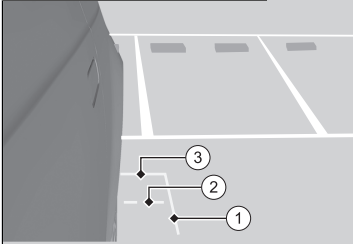

■ Weergave bij achteruitrijden

Wanneer de schakelstand is ingesteld op **R**, worden de referentielijnen voor achteruitrijden weergegeven.

De drie lijnen geven het volgende aan:

- ①: Ongeveer 25 cm vanaf de zijkant van het voertuig
- ②: Plaats waar de achterklep kan worden geopend of gesloten
- ③: Ongeveer 1 m vanaf de achterbumper

» Weergave bij achteruitrijden

U kunt de instellingen voor de weergave van referentielijnen bij achteruitrijden aanpassen.

» Aanpassen van de voertuiginstellingen

BLZ. 336

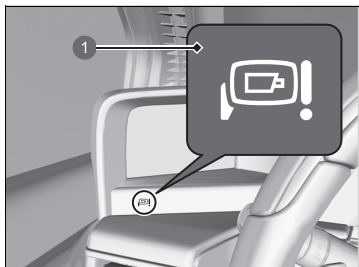

■ Controlelampje



1 Controlelampje

Als het te warm of te koud in het voertuig is of als er een probleem is met het systeem, gaat het controlelampje branden.

Als het te warm of te koud in het voertuig is:

Dit pictogram  wordt in het beeld weergegeven. Het controlelampje  gaat ook branden op het instrumentenpaneel. Wanneer de temperatuur in het voertuig weer zodanig is dat het systeem kan werken, gaat het controlelampje  uit.

Als er sprake is van een probleem met het systeem:

Het beeld wordt niet langer getoond. Het controlelampje  gaat ook branden op het instrumentenpaneel. Laat het camerasysteem voor zijspiegels zo snel mogelijk repareren door een dealer.

» Controlelampje

Als de temperatuur in het voertuig hoog is, wordt het beeld mogelijk donkerder. Als de temperatuur te hoog wordt, kan het beeld niet worden weergegeven. Als de temperatuur in het voertuig laag is, blijven er mogelijk nabeelden op het display staan.

Als het te warm of te koud in het voertuig is, kunt u het klimaatregelsysteem gebruiken om de temperatuur te regelen.

Voorstoelen

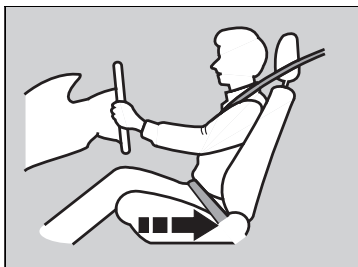

Beweeg terug om voldoende ruimte te geven.

Schuif de bestuurdersstoel zo ver mogelijk naar achteren, maar zodanig dat u de volledige controle over het voertuig behoudt. U moet rechtop kunnen zitten met uw rug tegen de rugleuning, de pedalen voldoende kunnen intrappen zonder naar voren te leunen en het stuurwiel comfortabel kunnen beetpakken. De passagiersstoel moet op dezelfde manier worden versteld, zodat de afstand tot de voorste airbag in het dashboard zo groot mogelijk is.

Stoelen

⚠ WAARSCHUWING

Te ver naar voren leunen in een voertuig met frontale airbags kan in ernstig of fataal letsel resulteren wanneer de airbags worden opgeblazen.

Blijf uit de buurt van de voorste airbag; ga dus zo ver naar achteren zitten als praktisch mogelijk is, terwijl controle over het voertuig wordt behouden.

Naast dat u de stoelen kunt verstellen, kunt u ook het stuurwiel omhoog en omlaag, naar voren en naar achter verstellen. Laat ten minste 25 cm tussen het midden van het stuurwiel en de borst.

Voer stoelafstellingen altijd door voordat met het voertuig wordt gereden.

■ De zitplaatsen verstellen

■ De handmatig bediende voorstoelen verstellen

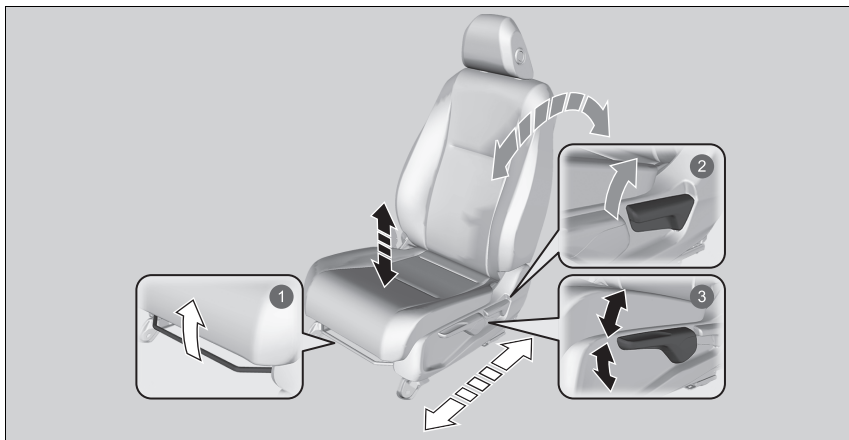

1 Horizontale positie verstellen

Trek aan de stang om de stoel te bewegen, laat vervolgens de stang los.

2 Rugleuninghoek verstellen

Trek de hendel omhoog om de hoek te wijzigen.

3 Hoogte verstellen (alleen bestuurderszijde)

Trek aan de hendel of duw deze naar beneden om de stoel te verhogen of te verlagen.

► De handmatig bediende voorstoelen verstellen

Wanneer een stoel eenmaal correct is afgesteld, kunt u deze naar voren en naar achteren wiegen om er zeker van te zijn dat de stoel op zijn plaats bevestigd is.

■ Rugleuningen verstellen

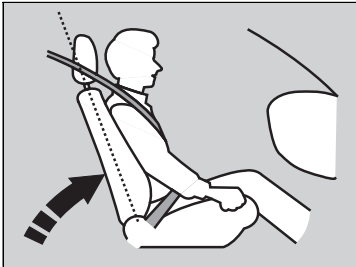

Zet de rugleuning van de bestuurdersstoel in een comfortabele, rechtstandige positie en zorg daarbij voor voldoende ruimte tussen uw borstkas en de afdekking van de airbag in het midden van het stuurwiel.

De passagier op de voorstoel moet ook zijn/haar rugleuning instellen op een comfortabele maar wel rechte stand.

Wanneer u de rugleuning zo ver achterover zet dat de schouderband van de veiligheidsgordel u niet meer omsluit, zal de gordel u minder bescherming bieden. Bovendien zou u bij een botsing onder de gordel door kunnen glijden en zich kunnen verwonden. Hoe verder u de rugleuning achterover zet, hoe meer risico u neemt.

▣ Rugleuningen verstellen

⚠ WAARSCHUWING

Door de rugleuning te ver naar achteren te plaatsen, neemt de kans op ernstig of dodelijk letsel bij een ongeval toe.

Zet de rugleuning rechtop en zit met uw rug tegen de rugleuning.

Leg geen kussen of ander voorwerp tussen de rugleuning en uw rug.

Doet u dit wel, dan werken de veiligheidsgordel of de airbag wellicht niet goed meer.

Als u niet op voldoende afstand van het stuurwiel kunt zitten en toch nog de besturingselementen kunt bedienen, kunt u nagaan of aanpassingen aan de bestuurdersstoel misschien helpen.

Achterstoelen

■ Achterbank neerklappen

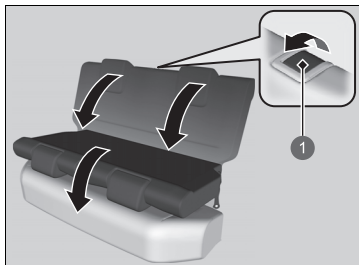

1 Ontgrendelingshendel

1. Zet de hoofdsteun van de achterbank in de laagste positie.
2. Trek aan de ontgrendelingshendel en klap de stoel neer.

■ Herinnering achterbank

Deze functie waarschuwt u over passagiers of voorwerpen die op de achterbank zijn achtergebleven. De functie wordt geactiveerd wanneer de achterportieren worden geopend. Er wordt een melding op het display weergegeven en er klinkt een geluidssignaal voordat u het voertuig verlaat.

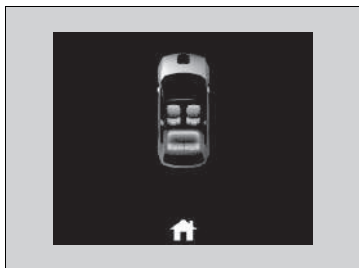

► Achterbank neerklappen

⚠ WAARSCHUWING

Zorg ervoor dat de rugleuningen veilig vergrendeld zijn vóór het rijden.

De achterste rugleuningen kunnen neergeklapt worden om grotere voorwerpen in de bagageruimte te kunnen vervoeren.

Wanneer de rugleuning in de originele positie wordt gezet, dient deze stevig naar achteren te worden geduwd. Zorg er ook voor dat alle achterste veiligheidsgordels op de voorkant van de rugleuning geplaatst worden.

Let op dat alle voorwerpen in de bagageruimte of voorwerpen die door de opening uitsteken tot op de achterbank, stevig zijn vastgezet. Losliggende voorwerpen kunnen bij plotseling hard remmen naar voren geslingerd worden.

► Herinnering achterbank

Wanneer de voedingsmodus in de stand UIT staat, verdwijnt de herinnering en wordt de functie uitgeschakeld.

De herinnering verdwijnt ook wanneer de schakelstand is ingesteld op **P** en de veiligheidsgordel van de bestuurder niet is vastgegespt voordat de voedingsmodus in de stand UIT wordt gezet.

De herinnering werkt niet als de voedingsmodus niet binnen 10 minuten nadat de achterportieren zijn geopend en gesloten in de stand AAN wordt gezet.

Het systeem detecteert geen passagiers op de achterbank. In plaats daarvan kan het detecteren wanneer een achterportier wordt geopend en gesloten, wat aangeeft dat er iets op de achterbank aanwezig is.

U kunt de melding uitschakelen.

► **Aanpassen van de voertuiginstellingen** BLZ. 336

Een juiste zithouding aannemen

Nadat alle inzittenden hun stoel en hoofdsteun hebben afgesteld en hun veiligheidsgordel hebben omgedaan, is het van groot belang dat ze rechtop, goed naar achteren in hun stoel en met de voeten op de vloer blijven zitten, totdat het voertuig veilig geheel tot stilstand is gekomen en het voedingssysteem is uitgeschakeld.

Zitten in een ongebruikelijke houding kan bij een aanrijding leiden tot letsel. Iemand die in het voertuig voorovergebogen, zijwaarts of met een been of beide benen omhoog zit, of onderuitgezakt ligt, neemt onnodig risico.

Bovendien kan een inzittende die niet op de juiste plaats op de voorstoel zit, ernstig of dodelijk gewond raken bij een aanrijding, doordat hij of zij door het voertuig wordt geslingerd of wordt geraakt door een opblazende frontale airbag.

►► Een juiste zithouding aannemen

WAARSCHUWING

Zitten in een ongebruikelijke houding kan bij een aanrijding gevaar voor ernstig of fataal letsel opleveren.

Zit altijd rechtop, goed naar achteren in de stoel met de voeten op de vloer.

Hoofdsteunen

Het voertuig is uitgerust met hoofdsteunen op alle stoelposities.

■ Afstellen van de hoofdsteunen op de voorstoelen

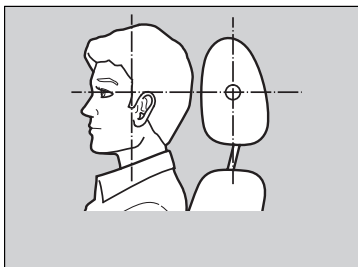

Positioneer uw hoofd in het midden van de hoofdsteun.

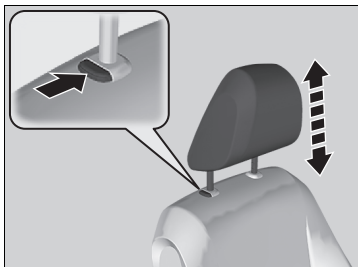

Hoofdsteunen bieden de beste bescherming tegen whiplash en andere verwondingen door aanrijdingen van achteren, wanneer het midden van het hoofd van de inzittende tegen het midden van de hoofdsteun rust. De bovenzijde van de oren van de inzittende moet gelijk liggen met het midden van de hoofdsteun.

Hoofdsteun omhoog brengen: Trek de hoofdsteun omhoog.

Hoofdsteun omlaag brengen: Duw de hoofdsteun naar beneden terwijl u de ontgrendelingsknop indrukt.

► Afstellen van de hoofdsteunen op de voorstoelen

⚠ WAARSCHUWING

Verkeerd afgestelde hoofdsteunen werken niet effectief en kunnen bij een ongeval leiden tot ernstig letsel.

Controleer voordat u gaat rijden of de hoofdsteunen aanwezig zijn en in de juiste positie staan.

Voor een correcte werking van het hoofdsteunsysteem:

- Hang geen voorwerpen aan de hoofdsteunen of aan de stangen daarvan.
- Plaats geen voorwerpen tussen een inzittende en de rugleuning.
- Installeer elke hoofdsteun op de juiste locatie.

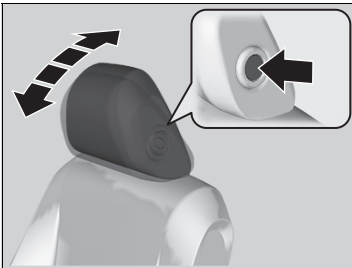

Hoofdsteun naar voren kantelen:

Duw de achterkant naar voren.

Hoofdsteun naar achteren kantelen:

Duw de hoofdsteun naar achteren terwijl u de ontgrendelingsknop aan de zijkant indrukt.

■ Positie hoofdsteun achterbank verstellen

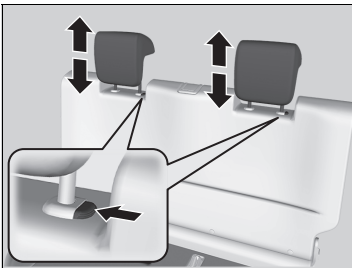

Een passagier die op de stoel achterin zit, moet, voordat het voertuig gaat rijden, de hoogte van de hoofdsteun instellen op de juiste stand.

Hoofdsteun omhoog brengen:

Trek de hoofdsteun omhoog.

Hoofdsteun omlaag brengen:

Duw de hoofdsteun naar beneden terwijl u de ontgrendelingsknop indrukt.

► Positie hoofdsteun achterbank verstellen

Als u de hoofdsteun op de stoel achterin gebruikt, trekt u de hoofdsteun naar de hoogste stand. Gebruik de hoofdsteun op deze plaatsen niet in een lagere stand.

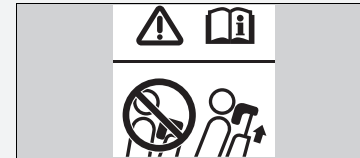

■ De hoofdsteunen verwijderen en aanbrengen

Hoofdsteunen kunnen worden verwijderd voor reinigings- of reparatiewerkzaamheden.

De hoofdsteun verwijderen:

Trek de hoofdsteun zo ver mogelijk omhoog. Druk vervolgens op de ontgrendelingsknop en trek de hoofdsteun er omhoog uit.

De hoofdsteun terugplaatsen:

Steek de stangen van de hoofdsteun terug op hun plaats en stel de hoofdsteun op de juiste hoogte af terwijl u de ontgrendelingsknop indrukt. Controleer of de steun goed is vergrendeld door hem iets omhoog te trekken.

►► De hoofdsteunen verwijderen en aanbrengen

WAARSCHUWING

Het niet aanbrengen, of niet correct aanbrengen, van de hoofdsteunen kan leiden tot ernstig letsel bij een aanrijding.

Plaats de hoofdsteunen voor het rijden altijd terug.

Interieurverlichting

■ Schakelaars interieurverlichting

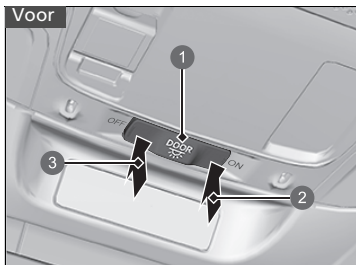

- 1 Stand voor portieractivering
- 2 Aan
- 3 Uit

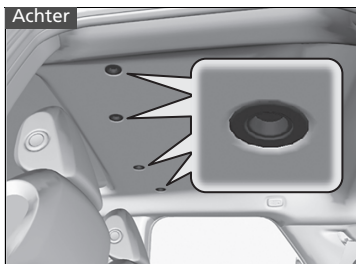

■ AAN

De interieurverlichting gaat branden bij geopende of gesloten portieren.

■ Portieractivering

De interieurverlichting gaat automatisch branden in de volgende gevallen:

- Wanneer één of meer portieren zijn geopend.
- Wanneer u het bestuurdersportier ontgrendelt.
- Wanneer de voedingsmodus in de stand VOERTUIG UIT staat.
- Wanneer u schakelt naar **P** terwijl het voedingsstelsel is ingeschakeld.
- Wanneer u de veiligheidsgordel losmaakt.

■ UIT

De interieurverlichting blijft uit bij geopende of gesloten portieren.

☒ Schakelaars interieurverlichting

In de stand voor portieractivering dooft de interieurverlichting langzaam en gaat deze ongeveer 30 seconden nadat de portieren zijn gesloten uit.

De verlichting gaat na ongeveer 30 seconden uit in de volgende gevallen:

- Wanneer u het bestuurdersportier ontgrendelt zonder het te openen.
- Wanneer u de voedingsmodus in de stand VOERTUIG UIT zet zonder een portier te openen.

De dimtijd van de interieurverlichting kan worden gewijzigd.

☒ Aanpassen van de voertuiginstellingen BLZ. 336

De interieurverlichting gaat onmiddellijk uit in de volgende gevallen:

- Wanneer u het bestuurdersportier vergrendelt.
- Wanneer u het bestuurdersportier vergrendelt in de stand ACCESSOIRE.
- Wanneer u de voedingsmodus in de stand AAN zet door op de knop **POWER** te drukken.
- Wanneer u naar een andere stand schakelt dan **P**.

Wanneer u een portier open laat in de stand VOERTUIG UIT, gaat de interieurverlichting na ongeveer 15 minuten uit.

Laat bij een uitgeschakeld voedingsstelsel de interieurverlichting niet gedurende een langere periode branden, om te voorkomen dat de accu leegloopt.

■ Kaartleeslampjes

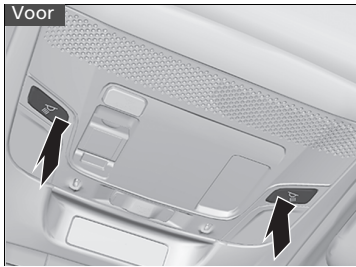

■ Voorstoel

De kaartleeslampjes kunnen worden in- en uitgeschakeld door op de knop te drukken.

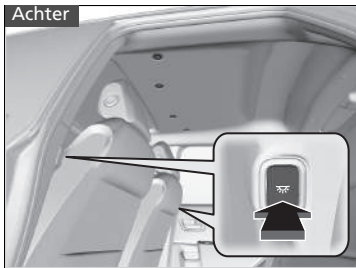

■ Achterbank

De kaartleeslampjes kunnen worden in- en uitgeschakeld door op de knop te drukken.

☒ Kaartleeslampjes

Wanneer de schakelaar voor de interieurverlichting voorin in de stand voor portieractivering staat en een van de portieren is geopend, gaat het kaartleeslampje niet uit wanneer op de knoppen wordt gedrukt.

■ Verlichting bagageruimte

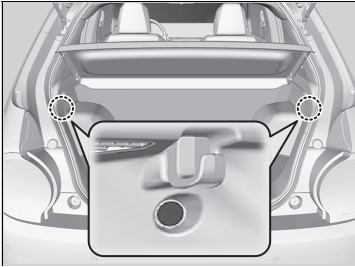

De verlichting wordt ingeschakeld wanneer u de achterklep opent.

Opbergvakken

■ Handschoenenkastje

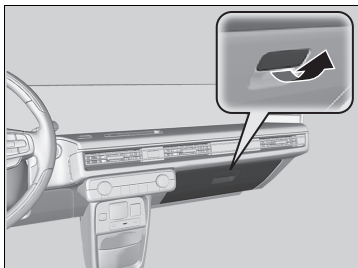

Open het handschoenenkastje door aan de hendel te trekken.

■ Middenconsole

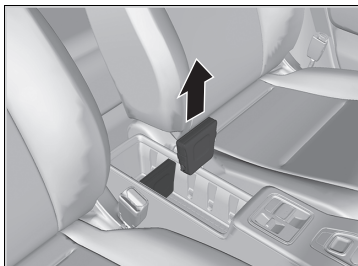

Bevinden zich in de console tussen de voorstoelen.

U kunt meer opbergruimte scheppen door de verdeler te verwijderen.

☒ Handschoenenkastje

⚠ WAARSCHUWING

Een open handschoenenkastje kan tijdens een aanrijding ernstig letsel aan uw passagier toebrengen, ook al maakt deze gebruik van de veiligheidsgordel.

Houd tijdens het rijden het handschoenenkastje steeds gesloten.

■ Drinkhouders

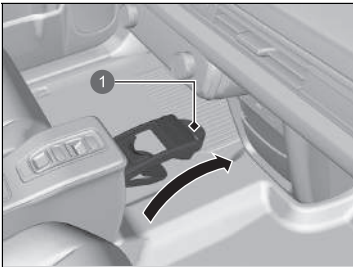

1 Band

■ Drinkhouders voorstoel

Bevinden zich voor in de console.

Trek aan de band om deze te gebruiken.

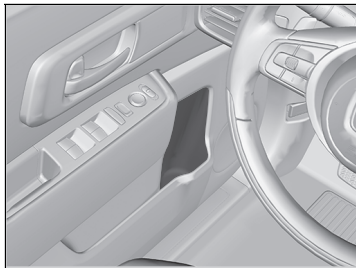

■ Drinkhouders voorportier

Bevinden zich in de zijvakken van beide voorportieren.

» Drinkhouders

ATTENTIE

Gemorste vloeistoffen kunnen de stoelbekleding, de vloerbedekking en elektrische onderdelen in het voertuig beschadigen.

Wees voorzichtig bij gebruik van de drinkhouders. Als u hete drank morst, kunt u brandwonden oplopen.



■ **Drankhouders achterportier**

Bevinden zich in de zijvakken van beide achterportieren.

■ Bevestigingspunten voor vastbinden

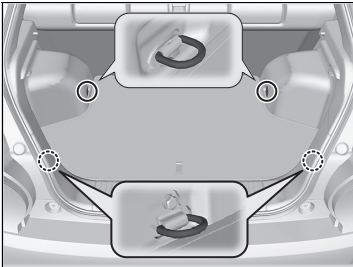

De bevestigingspunten in de vloer van de bagageruimte kunnen worden gebruikt voor de bevestiging van een net voor het vastzetten van voorwerpen.

■ Bagagehaak

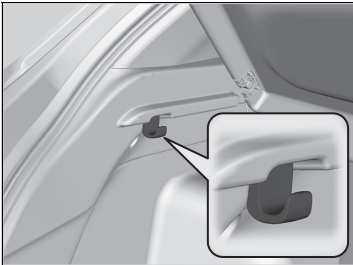

De bagagehaken aan beide zijden van de bagageruimte kunnen worden gebruikt om lichte voorwerpen op te hangen.

⌘ Bevestigingspunten voor vastbinden

Pak onder het rijden geen voorwerpen uit de bagageruimte. Losliggende voorwerpen kunnen letsel veroorzaken wanneer u hard moet remmen.

⌘ Bagagehaak

ATTENTIE

Hang geen grote voorwerpen of voorwerpen die meer dan 3 kg wegen aan de zijhaak in de bagageruimte. Door zware of grote voorwerpen op te hangen, kan de haak beschadigd worden.

■ Bagageruimteafdekking

De bagageruimteafdekking kan worden verwijderd voor meer bagageruimte.

■ Bagageruimteafdekking verwijderen

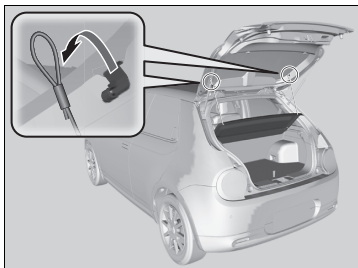

1. Open de achterklep.
2. Verwijder de band aan beide zijden van de achterklep.

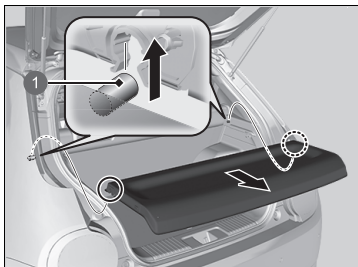

3. Maak de steunstangen los en verwijder vervolgens de bagageruimteafdekking.

Voer deze procedure in omgekeerde volgorde uit om de bagageruimteafdekking te monteren.

Zorg na het monteren van de bagageruimteafdekking dat deze stevig is vergrendeld.

1 Steunstang

▣ Bagageruimteafdekking

Plaats geen voorwerpen op de bagageruimteafdekking en stapel voorwerpen in de bagageruimte niet hoger dan de bovenrand van de rugleuning. Ze zouden uw zicht kunnen belemmeren en door het voertuig kunnen worden geslingerd bij een botsing of plotselinge stop.

Zet geen extra druk op de afdekking (er bijvoorbeeld op leunen om iets te pakken).

Overige comfortvoorzieningen in interieur

■ Accessoiresvoeding

De accessoiresvoeding kan worden gebruikt wanneer de voedingsmodus in de stand ACCESSOIRE of AAN staat.

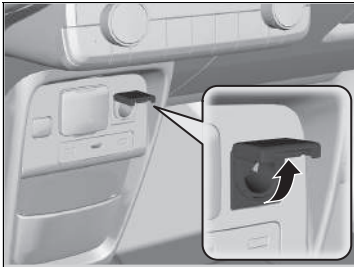

■ Consolepaneel

Open de klep om de voeding te gebruiken.

» Accessoiresvoeding

ATTENTIE

Steek geen voertuiganstekerelement in de voeding. Dit kan tot oververhitting van de voeding leiden.

De accessoiresvoeding kan 12 V gelijkstroom leveren voor de stroomvoorziening van accessoires die 180 watt (15 ampère) of minder aan stroom verbruiken.

Om ontladen van de 12V-accu te voorkomen mag de voeding alleen worden gebruikt bij een ingeschakeld voedingsstelsel.

Wanneer de voedingsaansluiting niet in gebruik is, sluit u het klepje om te voorkomen dat er kleine vreemde voorwerpen in de voedingsaansluiting terecht komen.

■ AC-voeding *

De AC-voeding kan worden gebruikt wanneer de voedingsmodus in de stand ACCESSOIRE of AAN staat.

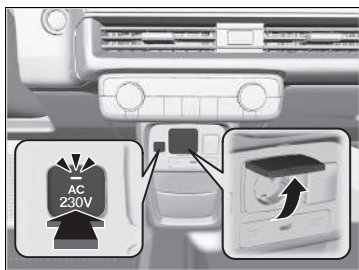

Open de klep om de voeding te gebruiken. Sluit het apparaat aan en druk op de knop **AC 230V**.

►► AC-voeding *

ATTENTIE

Gebruik de AC-voeding niet voor elektrische apparaten die een hoog eerste piekvermogen vereisen, zoals monitors met kathodestraalbuizen, koelkasten, elektrische pompen, enz. De voeding is niet geschikt voor apparaten die nauwkeurige gegevens verwerken, zoals medische apparatuur, en die een zeer stabiele voeding vereisen, zoals microprocessorgestuurde elektrische dekens, lampen met aanraaksensor, enz.

De AC-voeding kan voeding leveren voor de stroomvoorziening van 230V-apparaten die 1500 watt of minder aan stroom verbruiken.

Voortdurend gebruik van een elektrisch apparaat dat dit vermogen overschrijdt, kan leiden tot schade aan het apparaat.

Wanneer de AC-voeding niet in gebruik is, sluit u het klepje om te voorkomen dat er kleine vreemde voorwerpen in de voedingsaansluiting terechtkomen.

■ Stuurwielverwarming*

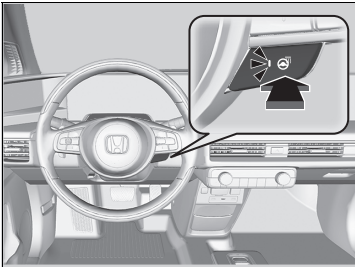

De voedingsmodus moet AAN zijn om de stuurwielverwarming te gebruiken.

Druk op de knop aan de rechterzijde van het stuurwiel.

Wanneer een comfortabele temperatuur is bereikt, drukt u opnieuw op de knop om de stuurwielverwarming uit te schakelen.

De stuurwielverwarming wordt uitgeschakeld telkens wanneer u het voedingsstelsel inschakelt, zelfs als u deze tijdens de laatste rit met uw voertuig hebt ingeschakeld.

►► Stuurwielverwarming*

Gebruik de stuurwielverwarming niet continu wanneer het voedingsstelsel uitgeschakeld is. Onder dergelijke omstandigheden kan de 12V-accu zwakker worden, waardoor het moeilijk is het voedingsstelsel in te schakelen.

Wanneer de afstandsbediende klimaatvoorconditionering wordt ingeschakeld, wordt de stuurwielverwarming mogelijk automatisch ingeschakeld, afhankelijk van de omgevingstemperatuur.

* Niet beschikbaar op alle modellen

■ Verwarming voorstoelen



De voedingsmodus moet AAN zijn om de stoelverwarming te gebruiken.

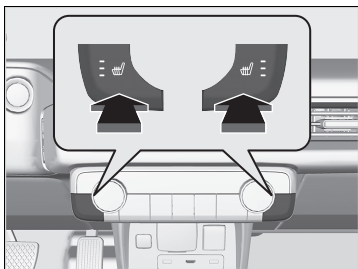

Druk op de knop van de stoelverwarming:

Eenmaal: de instelling HI (drie controlelampjes branden)

Tweemaal: de instelling MID (twee controlelampjes branden)

Driemaal: de stand LO (één controlelampje aan)

Viermaal: de instelling UIT (er branden geen controlelampjes)

Wanneer de voedingsmodus in de stand AAN wordt gezet nadat deze werd uitgeschakeld, wordt de vorige instelling van de stoelverwarming gehandhaafd.

▣ Verwarming voorstoelen

⚠ WAARSCHUWING

Bij het gebruik van de stoelverwarming kunnen door hitte brandwonden ontstaan.

Personen met een verminderd vermogen om temperatuur waar te nemen (bijv. personen met suikerziekte, beschadiging van de zenuwen van de onderste ledematen of verlamming) of een gevoelige huid wordt afgeraden de stoelverwarming te gebruiken.

Gebruik de stoelverwarming ook niet in de stand LO wanneer het voedingssysteem uitgeschakeld is. Onder dergelijke omstandigheden kan de 12V-accu zwakker worden, waardoor het moeilijk is het voedingssysteem in te schakelen.

Na een bepaalde tijd wordt de sterkte-instelling voor de stoelverwarming automatisch verlaagd met een niveau tegelijk, tot de stoelverwarming wordt uitgeschakeld. De verstreken tijd varieert al naar gelang de interieuromstandigheden.

Wanneer de afstandsbediende klimaatvoorconditionering wordt ingeschakeld, wordt de verwarming van de voorstoelen mogelijk automatisch ingeschakeld, afhankelijk van de omgevingstemperatuur.

Automatische klimaatregeling gebruiken

Het automatische klimaatregelsysteem regelt de binnentemperatuur die u selecteert. Het systeem selecteert tevens de juiste mix verwarmde of gekoelde lucht, waardoor de binnentemperatuur zo snel mogelijk naar wens wordt verhoogd of verlaagd.

Gebruik het systeem wanneer het voedingssysteem is ingeschakeld.

1. Druk op de knop **AUTO**.
2. Stel de binnentemperatuur af met behulp van de draaiknop temperatuurregeling.
3. Druk op de knop **ON/OFF** (AAN/UIT) om te annuleren.

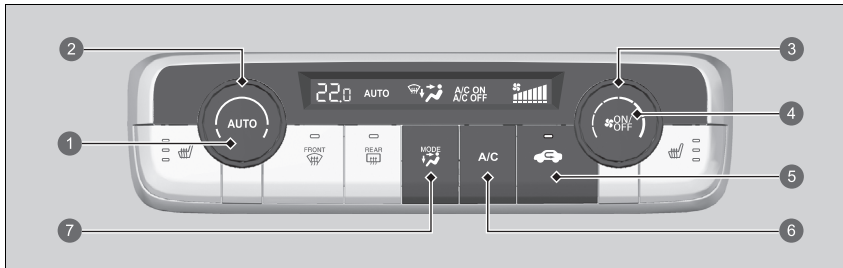

- 1 Knop **AUTO**^{*1}
- 2 Draaiknop temperatuurregeling^{*1}
- 3 Ventilatieregelpomp^{*1}
- 4 Knop **ON/OFF**^{*1}
- 5 Recirculatieknop^{*1}
- 6 Knop **A/C** (airconditioning)^{*1}
- 7 Knop modusbediening
 - De lucht stroomt uit de ventilatieopeningen in het dashboard
 - De lucht stroomt uit de ventilatieopeningen in het dashboard en de vloerventilatieopeningen
 - De lucht stroomt uit de vloerventilatieopeningen
 - De lucht stroomt uit de vloerventilatieopeningen en de voorruitontwasemingsroosters

*1: Model met het stuur links afgebeeld. Voor modellen met het stuur rechts bevinden deze knoppen zich aan de symmetrisch tegenovergestelde zijde van het model met het stuur links.

Automatische klimaatregeling gebruiken

Wanneer op een toets wordt gedrukt tijdens gebruik van het klimaatregelsysteem in de automatische stand, dan heeft de functie van de ingedrukte toets prioriteit.

Het controlelampje **AUTO** gaat uit, maar functies die niet zijn gekoppeld aan de ingedrukte toets worden automatisch geregeld.

Om te voorkomen dat koude lucht van buiten het interieur in wordt geblazen, kan het zijn dat de ventilator niet onmiddellijk wordt geactiveerd nadat de knop **AUTO** is ingedrukt.

Indien het binnen heel warm is, kunt u het sneller laten afkoelen door de ruiten gedeeltelijk te openen, het systeem op Auto te zetten en een lage temperatuur in te stellen. Verander van frisse-luchtmodus naar recirculatiemodus tot de temperatuur gedaald is.

Wanneer de temperatuur wordt ingesteld op de onder- of bovengrens, wordt **Lo** of **Hi** weergegeven.

Druk op de knop **ON/OFF** om het klimaatregelsysteem in en uit te schakelen. Bij inschakeling gaat het systeem terug naar uw laatste keuze.

Modellen met cameraspiegelsysteem voor de achteruitkijkspiegel

Wanneer de modus  of  actief is, afhankelijk van omstandigheden zoals de temperatuur en de vochtigheid, wordt de voorruitverwarming mogelijk automatisch ingeschakeld.

■ Schakelen tussen de recirculatie-/frisse-luchtmodus

Druk op de knop  (recirculatie) en wijzig de modus afhankelijk van de omgevingsomstandigheden.

Recirculatiemodus (controlelampje aan): recirculeert de lucht in het voertuig door het systeem.

Frisse-luchtmodus (controlelampje uit): behoudt de buitenventilatie. Houd het systeem in de frisse-luchtmodus in normale omstandigheden.

☒ Automatische klimaatregeling gebruiken

Als de hoogspanningsaccu bijna leeg is, kan de werking van het klimaatregelsysteem afnemen.

■ Voorruit en ruiten ontdooien

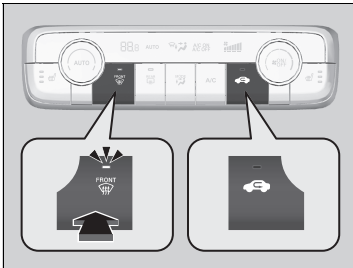

Druk op de knop  (voorruitontwaseming) om het airconditioningsysteem in te schakelen en het systeem automatisch naar de frisse-luchtmodus te schakelen.

Druk opnieuw op de knop  om het systeem uit te schakelen. Het airconditioningsysteem gaat terug naar de vorige instellingen.

■ De ruiten snel ontdooien

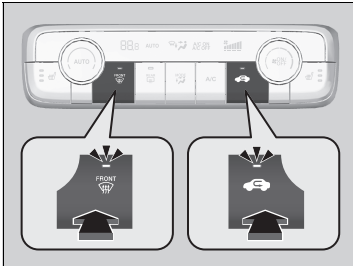

1. Druk op de knop  (het controlelampje brandt).
2. Druk op de knop  (het controlelampje brandt).

▣ Voorruit en ruiten ontdooien

Zorg voor uw eigen veiligheid dat u een goed zicht via alle ruiten hebt voordat u gaat rijden.

Stel de temperatuur niet in in de buurt van de boven- of ondergrens.

Wanneer koude lucht in aanraking komt met de voorruit, kan de buitenkant van de voorruit beslaan.

Modellen met cameraspiegelsysteem voor de achteruitkijkspiegel

Wanneer u op de knop  drukt, wordt de voorruitverwarming ook ingeschakeld.

▣ De ruiten snel ontdooien

Schakel na het ontdooien van de ruiten over op de frisse-luchtmodus. Wanneer het systeem in de recirculatiemodus blijft staan, dan kunnen de ruiten beslaan door vocht. Dit beperkt het zicht.

■ Afstandsbediende klimaatvoorconditionering

U kunt het klimaatregelsysteem van buiten het voertuig bedienen.

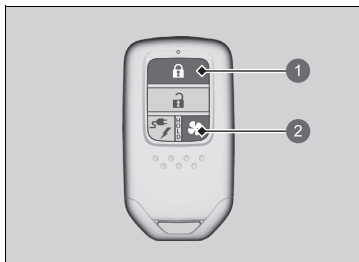

- 1 Vergrendelingsknop
- 2 Knop Klimaat

■ Inschakelen van het systeem

1. Druk op de vergrendelingsknop.
 - Sommige exterieurlichten knipperen.
2. Houd de knop Klimaat gedurende vijf seconden ingedrukt.
 - Sommige exterieurlichten knipperen.
 - Na een paar seconden knipperen sommige exterieurlichten zes keer en wordt het klimaatregelsysteem ingeschakeld.

■ Uitschakelen van het systeem

- Houd de knop Klimaat ingedrukt.
- Sommige exterieurlichten knipperen en het klimaatregelsysteem wordt uitgeschakeld.

► Afstandsbediende klimaatvoorconditionering

⚠ WAARSCHUWING

Zorg ervoor dat niemand zich in het voertuig bevindt wanneer u de afstandsbediening gebruikt om het klimaatregelsysteem te bedienen. Na een bepaalde periode wordt het systeem tijdelijk uitgeschakeld. Tijdens deze periode wordt de temperatuur in het voertuig mogelijk hoger of lager, afhankelijk van de omgevingstemperatuur. Wanneer een kind in het voertuig wordt achtergelaten, kan het kind door blootstelling aan extreme temperaturen dodelijk of ernstig letsel oplopen.

Het klimaatregelsysteem werkt niet als aan een van de volgende voorwaarden wordt voldaan.

- Een deur of de motorkap is niet gesloten.
- De voedingsmodus staat in de stand AAN.
- Het laadniveau van de hoogspanningsaccu is laag.

Het klimaatregelsysteem wordt automatisch uitgeschakeld als aan een van de volgende voorwaarden wordt voldaan.

- Het systeem is langer ingeschakeld dan de ingestelde periode.
- Het laadniveau van de hoogspanningsaccu is laag.
- De motorkap is open.
- De voedingsmodus staat in de stand AAN.

▣ Afstandsbediende klimaatvoorconditionering

De volgende functies werken ook afhankelijk van de temperatuur:

Wanneer het warm is buiten:

- Wordt de airconditioning geactiveerd in de recirculatiemodus.

Wanneer het koud is buiten:

- De voorruitverwarming* wordt geactiveerd indien nodig.
- De achtruitverwarming wordt geactiveerd.
- De stoelverwarming en stuurwielverwarming* worden geactiveerd.

▣ **Stuurwielverwarming*** BLZ. 245

▣ **Verwarming voorstoelen** BLZ. 246

Afhankelijk van de omstandigheden, wordt het laden van de hoogspanningsaccu beperkt, zelfs als de oplaadstekker is aangesloten.

U kunt de temperatuur voor de klimaatvoorconditionering aanpassen, de bedrijfstijd wijzigen en de automatische ontwasemer uitschakelen via het audio-/informatiescherm.

▣ **EV-menu** BLZ. 321

U kunt de instellingen van het klimaatregelsysteem aanpassen met de afstandsbediening.

▣ **EV-menu** BLZ. 321

* Niet beschikbaar op alle modellen

Sensoren automatische klimaatregeling

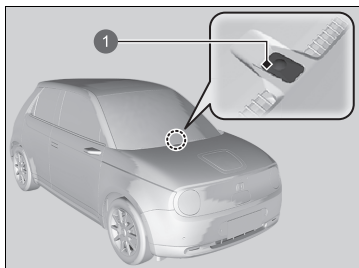

Het automatische klimaatregelsysteem is uitgerust met sensoren. Bedek de sensoren niet en mors er geen vloeistof overheen.

1 Sensor

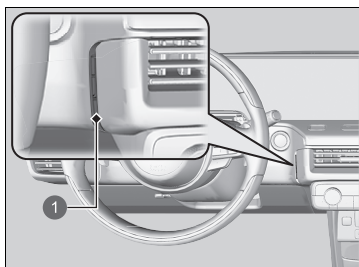

1 Sensor

Funcities

In dit hoofdstuk wordt het bedienen van technologiefuncties beschreven.

Audiosysteem		
Over uw audiosysteem	254	
Diefstalpreventie audiosysteem	255	
Display Audio	256	
Opstarten.....	256	
Basisbediening	257	
Gebruikershandleiding in het voertuig	263	
Honda Personal Assistant	264	
Werking spraakbediening*1	265	
Audio-/informatiescherm.....	268	
Instellingen klok	274	
Geluid instellen	277	
Display instellen	278	
Systeemupdates.....	279	
FM-radio afspelen	284	
DAB (Digital Audio Broadcasting) afspelen	289	
iPod afspelen	292	
Aha™ afspelen	295	
Afspelen van een USB-flashdrive	296	
Afspelen van <i>Bluetooth</i> ®-audio	300	
Het afspelen van een video met de HDMI™	303	
On-board apps	305	
Wi-Fi-verbinding	307	
Apple CarPlay.....	309	
Android Auto	313	
Power Flow	317	
EV-menu	321	
Bestuurdersassistentie in- en uitschakelen.....	326	
Instelbare functies	327	
Alle instellingen resetten naar de standaardinstellingen.....	343	
Handsfree telefoonsysteem.....	344	
Audio-foutmeldingen	362	
Algemene informatie over het audiosysteem	363	
Noodoproep (eCall)	369	

Over uw audiosysteem

Het audiosysteem bevat een FM-radio en DAB (Digital Audio Broadcasting). Het kan tevens afspelen vanaf USB-flashdrives en iPod-, iPhone-, *Bluetooth*®, HDMI™-apparaten en smartphones.

U kunt het audiosysteem bedienen met de knoppen en volumeknop op het paneel, de afstandsbediening op het stuurwiel of de pictogrammen op de interface van het touchscreen.

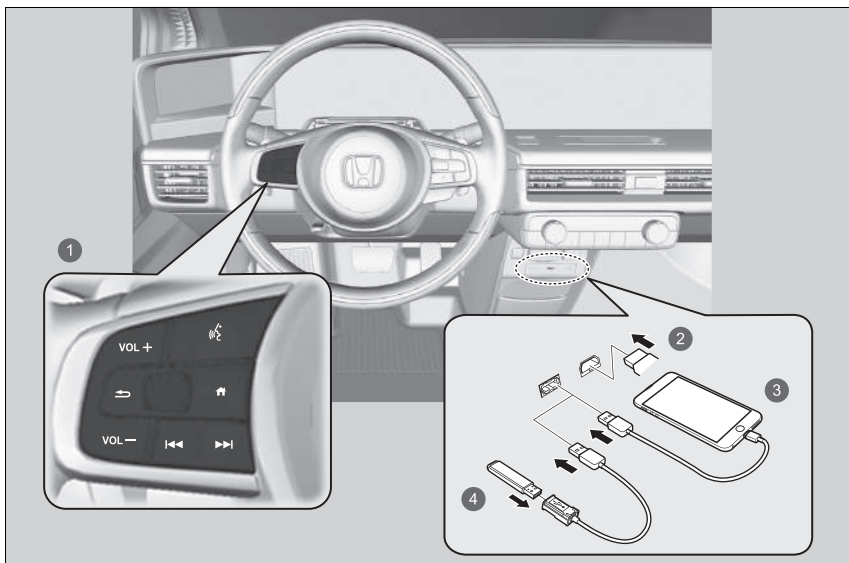

- 1 Afstandsbediening
- 2 HDMI™
- 3 iPod
- 4 USB-flashdrive

Over uw audiosysteem

iPod, iPhone en iTunes zijn handelsmerken van Apple Inc.

Werking met contact uit

Nadat u de voedingsmodus in de stand VOERTUIG UIT (STUURSLOT) hebt gezet, kunt u het audiosysteem tot 30 minuten per rijcyclus gebruiken. Of u het audiosysteem kunt blijven gebruiken, hangt echter af van de toestand van de accu. Als u deze functie herhaaldelijk gebruikt, kan de accu leegraken.

Diefstalpreventie audiosysteem

Het audiosysteem wordt uitgeschakeld wanneer dit wordt losgekoppeld van de voedingsbron, bijvoorbeeld wanneer de 12V-accu wordt losgekoppeld of leeg is. Onder bepaalde omstandigheden wordt door het systeem mogelijk een invoerscherm voor de beveiligingscode weergegeven. Als dit gebeurt, dient u het audiosysteem opnieuw te activeren.

■ Audiosysteem opnieuw activeren

1. Stel de voedingsmodus in op AAN.
2. Schakel het audiosysteem in.
3. Houd de aan/uit-knop langer dan twee seconden ingedrukt.
 - ▶ Het audiosysteem wordt opnieuw geactiveerd wanneer de audio-regeleenheid verbinding maakt met de regeleenheid van het voertuig. Als de audio-eenheid door de regeleenheid niet wordt herkend, moet u naar een dealer gaan en de audio-eenheid laten controleren.

Opstarten

De Display Audio start automatisch zodra u de voedingsmodus op ACCESSOIRE of AAN zet. Bij het opstarten wordt het volgende scherm over het uploaden van gegevens weergegeven.

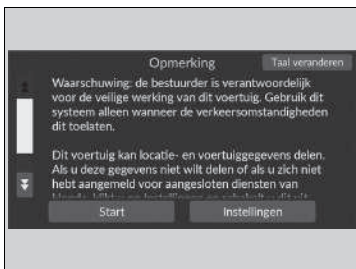

Selecteer **Start**.

- ▶ Als u de instellingen voor het uploaden van gegevens wilt wijzigen, selecteert u **Instellingen** en vervolgens de AAN/UIT-instellingen op het scherm **Instelling Gegevens delen**.
- ▶ Als u **Start** niet selecteert, keert het systeem na een bepaalde tijd automatisch terug naar het audio-/informatiescherm.
- ▶ Als er geen geregistreerd apparaat is, selecteert u **Start** en daarna wordt het koppelscherm van *Bluetooth*[®] weergegeven.
- ▶ Dit scherm wordt niet weergegeven als u het selectievakje **Niet opnieuw weergeven** selecteert.

■ Een mobiele telefoon koppelen (wanneer er geen telefoon aan het systeem gekoppeld is)

1. Zorg dat de telefoon in de modus zoeken of vindbaar staat.
2. Selecteer **Honda HFT** op uw telefoon.
 - ▶ Als u een telefoon via Display Audio wilt koppelen, selecteert u **Apparaten zoeken**, en selecteert u vervolgens uw telefoon wanneer deze in de lijst verschijnt.

Opstarten

Instelling Gegevens delen

AAN: Gegevenscommunicatie is beschikbaar.

UIT: Gegevenscommunicatie is niet beschikbaar.

Basisbediening

■ Werking audiosysteem

Voor gebruik van de audiosysteemfunctie moet de voedingsmodus zijn ingesteld op ACCESSOIRE of AAN.

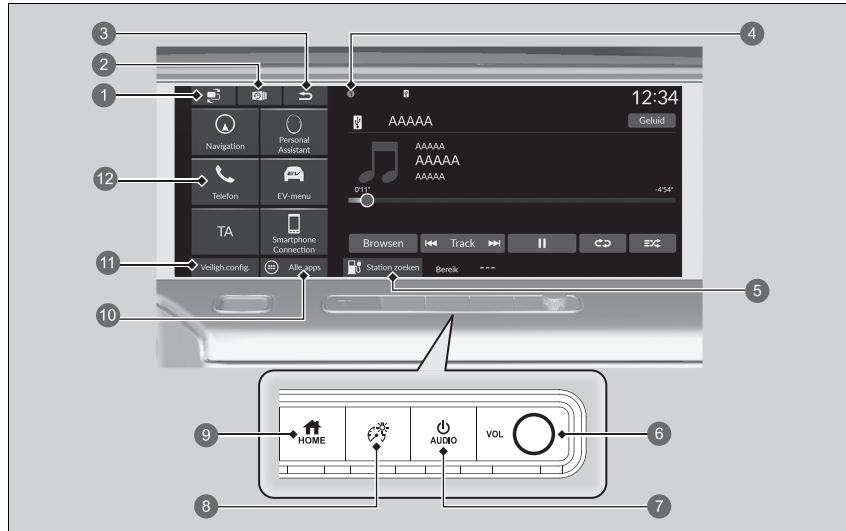

- 1 Pictogram (Wisselen scherm)
- 2 Pictogram (Recent)
- 3 Pictogram (Terug)
- 4 Statuspictogrammen
- 5 **Station zoeken**
- 6 Knop **VOL**

- 7 Knop (Aan/uit / Audio)
- 8 Knop (Helderheid)
- 9 Knop (Home)
- 10 **Alle apps**
- 11 **Veiligheidsconfiguratie**
- 12 Snelkoppelingspictogram

» Werking audiosysteem

Dit scherm wordt weergegeven voor modellen met het stuur links. Voor modellen met het stuur rechts bevinden deze elementen zich aan de symmetrisch tegenovergestelde zijde van het model met het stuur links.

U kunt het audiosysteem gedurende 30 minuten gebruiken wanneer de voedingsmodus in de stand VOERTUIG UIT staat. Het systeem wordt daarna automatisch uitgeschakeld. Als u het systeem wilt blijven gebruiken, raden wij aan de voedingsmodus op ACCESSOIRE of AAN te zetten.

Werking met contact uit

► **Werking met contact uit** BLZ. 254

Pictogram  (**Wisselen scherm**): Wissel tussen de apps die worden weergegeven op het middenscherf en het hulpscherf.

➤ **Wisselen tussen scherm** BLZ. 269

Pictogram  (**Recent**): Raak dit aan om een lijst met recent gebruikte apps weer te geven.

➤ **Lijst met recent gebruikte apps weergeven** BLZ. 269

Pictogram  (**Terug**): Hiermee gaat u terug naar het vorige scherm.

Statuspictogrammen: Toont de aanduidingen van de informatie voor het voertuig, verbonden telefoons, enz. in het kopgebied.

➤ **Statusgedeelte** BLZ. 271

Station zoeken: Hiermee kunt u zoeken naar een laadstation.

➤ **Zie de handleiding van het navigatiesysteem**

Knop VOL: Draai aan de knop om het volume te regelen.

Knop  (**Aan/uit / Audio**): Druk hierop om het audiosysteem in en uit te schakelen.

Knop  (**Helderheid**): Druk hierop om de helderheid van het scherm te wijzigen.

➤ **Display instellen** BLZ. 278

Knop  (**Home**): Druk hierop om terug te gaan naar het beginscherf.

 Alle apps: Hiermee kunt u alle apps weergeven.

Veiligheidsconfiguratie: Hiermee schakelt u veiligheidsfuncties in en uit.

➤ **Bestuurdersassistentie in- en uitschakelen** BLZ. 326

Snelkoppelingspictogram: Hiermee kunt u alle snelkoppelingspictogrammen weergeven.

■ USB-poorten

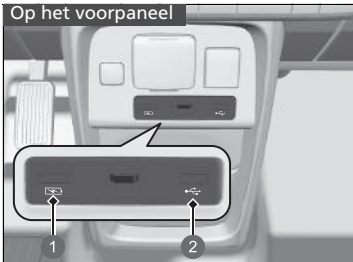

- 1 Alleen voor het opladen van apparaten
- 2 Voor het afspelen van audiobestanden en aansluiten van compatibele telefoons



■ Op het voorpaneel (🔌)

Met de USB-poort (2,5 A) op het voorpaneel kunt u apparaten opladen, audiobestanden afspelen en compatibele telefoons verbinden met Apple CarPlay of Android Auto.

- Om eventuele problemen te voorkomen, dient u een Apple MFI-gecertificeerde Lightning-stekker voor Apple CarPlay te gebruiken. Voor Android Auto moeten de USB-kabels gecertificeerd zijn door USB-IF om te voldoen aan de USB 2.0-norm.

■ Op het voorpaneel (🔌)

De USB-poort (2,5 A) op het voorpaneel is alleen voor het opladen van apparaten.

- U kunt geen muziek afspelen, zelfs niet als u een muziekspeler hebt aangesloten.

■ Aan de achterkant van het opbergvak van de console

Deze USB-poorten (2,5 A) zijn alleen voor het opladen van apparaten.

- U kunt geen muziek afspelen, zelfs niet als u een muziekspeler hebt aangesloten.

🔌 USB-poorten

- Laat een iPod of USB-flashdrive niet in het voertuig achter. Deze kan beschadigd raken door direct zonlicht en hoge temperaturen.
- Wij raden u aan een USB-kabel te gebruiken als u een USB-flashdrive op de USB-poort aansluit.
- Sluit de iPod of USB-flashdrive niet aan via een hub.
- Gebruik geen apparaat zoals een kaartlezer of externe harde schijf, want dit apparaat of uw bestanden zouden dan beschadigd kunnen raken.
- We adviseren u een back-up te maken van uw gegevens voor u het apparaat in het voertuig gebruikt.
- De getoonde meldingen kunnen verschillen afhankelijk van het model van het apparaat en de softwareversie.

🔌 USB-laadstroom

De USB-poort kan maximaal 2,5 A stroom leveren. De poort levert uitsluitend 2,5 A wanneer dit wordt gevraagd door het apparaat.

Raadpleeg de gebruikershandleiding van het op te laden apparaat voor informatie over het ampèrage.

Onder bepaalde omstandigheden kan een apparaat dat is aangesloten op de poort ruis veroorzaken bij de radiozender waarnaar u luistert.

■ HDMI™-poort



Sluit de HDMI™-kabel aan op de HDMI™-poort.

☒ HDMI™-poort

- Laat het op de HDMI™ aangesloten apparaat niet achter in het voertuig. Het kan beschadigd raken door direct zonlicht en hoge temperaturen.
- We adviseren u een back-up te maken van uw gegevens voor u het apparaat in het voertuig gebruikt.
- De getoonde meldingen kunnen verschillen afhankelijk van het model van het apparaat en de softwareversie.

De termen HDMI en HDMI High-Definition Multimedia Interface, en het HDMI-logo zijn handelsmerken of gedeponeerde handelsmerken van HDMI Licensing LLC in de Verenigde Staten en andere landen.

■ Afstandsbediening van het audiosysteem

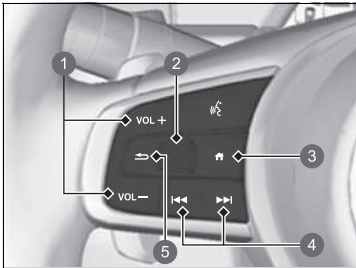

Hiermee kunt u het audiosysteem tijdens het rijden bedienen. De informatie wordt weergegeven op de interface voor bestuurdersinformatie.

- ❶ Knoppen **VOL +** / **VOL -** (Volume)
- ❷ Linker selectiewieltje
- ❸ Knop **↑** (Home)
- ❹ Knoppen **⏮** / **⏭** (Zoeken/Overslaan)
- ❺ Knop **↶** (Terug)

Knoppen **VOL +** / **VOL -** (Volume)

Druk op VOL +: Om het volume te verhogen.

Druk op VOL -: Om het volume te verlagen.

Linker selectiewieltje

- Om de audiomodus te selecteren

Druk op de knop **↑** (Home), en draai daarna het wielkje omhoog of omlaag om **🎵** (audio) te selecteren op de interface voor bestuurdersinformatie. Druk vervolgens op het linker selectiewieltje.

▶▶ Afstandsbediening van het audiosysteem

Sommige modi worden alleen weergegeven als er een bepaald apparaat of medium wordt gebruikt.

Afhankelijk van het *Bluetooth*®-apparaat dat u aansluit, zijn sommige functies mogelijk niet beschikbaar.

Druk op de knop **↶** (Terug) om het vorige scherm weer te geven op de interface voor bestuurdersinformatie of om een opdracht te annuleren.

Druk op de knop **↑** (Home) om terug te gaan naar het beginscherm van de interface voor bestuurdersinformatie.

Draai het wielje omhoog of omlaag:

Draai het wielje omhoog of omlaag om door de audiomodi te bladeren en druk op het linker selectiewielje:

FM/DAB/iPod/USB/Apple CarPlay/Android Auto/*Bluetooth*® Audio/HDMI

- Afhankelijk van het verbonden apparaat kunnen de weergegeven modi worden gewijzigd.

Knoppen / (Zoeken/Overslaan)

- Bij het luisteren naar de radio
 - Druk op :** Om de volgende voorkeurradiozender te selecteren.
 - Druk op :** Om de vorige voorkeurradiozender te selecteren.
 - Houd  ingedrukt:** Om de volgende krachtige zender te selecteren.
 - Houd  ingedrukt:** Om de vorige krachtige zender te selecteren.
- Bij het beluisteren van een iPod, USB-flashdrive, *Bluetooth*®-audio of Smartphone-verbinding
 - Afhankelijk van het aangesloten apparaat, kan de werking worden gewijzigd.
 - Druk op :** Om naar het volgende nummer te gaan.
 - Druk op :** Om naar het vorige nummer te gaan.
- Bij het beluisteren van een USB-flashdrive
 - Houd  ingedrukt:** Om naar de volgende map te gaan.
 - Houd  ingedrukt:** Om naar de vorige map te gaan.
- Bij het beluisteren van een iPod:
 - Houd  ingedrukt:** Om naar het volgende nummer te gaan.
 - Houd  ingedrukt:** Om naar het vorige nummer te gaan.

Gebruikershandleiding in het voertuig

U kunt de inhoud van de gebruikershandleiding bekijken op de Display Audio. Deze functie is gekoppeld aan Honda Personal Assistant.

➤ **Honda Personal Assistant** BLZ. 264

■ De gebruikershandleiding openen

1. Selecteer  **Alle apps**.
2. Selecteer **Gebruikershandleiding**.

■ De gebruikershandleiding installeren/updaten

Wanneer u de gebruikershandleiding kunt installeren of updaten, wordt de melding automatisch verzonden.

Updaten:

1. Tik op de melding.
 - ▶ Het versiescherm wordt weergegeven.
2. Selecteer de items die u wilt updaten.
3. Tik op **Update**.

Als u de selectie van een item op het versiescherm opheft, ontvangt u hierover geen meldingen.

⌘ Gebruikershandleiding in het voertuig

Deze functie bestrijkt niet alle talen die beschikbaar zijn voor de Display Audio.

Als u de taal van de Display Audio wijzigt, wordt ook de taal van de gebruikershandleiding gewijzigd. Als de gebruikershandleiding niet beschikbaar is of niet in die taal is geïnstalleerd, wordt de gebruikershandleiding standaard ingesteld op Engels.

⌘ De gebruikershandleiding installeren/updaten

De weergegeven inhoud kan verschillen, afhankelijk van de versie van de gebruikershandleiding.

Als de gebruikershandleiding nog niet is geïnstalleerd, kunt u deze installeren via Wi-Fi.

➤ **Wi-Fi-verbinding** BLZ. 307

Voor talen behalve Engels, Duits, Frans, Italiaans en Spaans

Als u de gebruikershandleiding in een nieuwe taal installeert, wordt de gebruikershandleiding die u eerder hebt gedownload, verwijderd.

Honda Personal Assistant

Dit is een spraakgestuurde persoonlijke assistent die navigatiebestemmingen kan instellen en het afspelen van muziek kan regelen, weersinformatie kan delen en begeleiding kan geven bij het gebruik van het voertuig.

■ Gebruik van Honda Personal Assistant

Zeg "OK, Honda" en Honda Personal Assistant wordt geactiveerd. Dien vervolgens een verzoek in, zoals "I want to go to the nearest restaurant." U kunt de functie ook activeren door op het audio-/informatiescherm op het pictogram Personal Assistant te tikken.

■ Instellingen

Hiermee kunt u de instellingen van Honda Personal Assistant wijzigen.

1. Selecteer **Personal Assistant**.
2. Selecteer **Opties**.
3. Selecteer een optie.
 - **Honda Personal Assistant: Aan**^{*1}/**Uit**
De assistent kan worden gedeactiveerd.
 - **Wekwoord (OK Honda): Aan**^{*1}/**Uit**
Start de assistent.
 - **Taal: Engels/Duits/Spaans/Frans/Italiaans**
Wijzig de taal van Honda Personal Assistant.
 - **Brandstoftype: E10, SP95/Loodvrij**^{*1}, **SP98/Super**
Stel het type benzine in dat moet worden weergegeven in de zoekresultaten van het benzinstation.
 - **Voorbeeldzinnen**
Geef voorbeeldzinnen weer die Honda Personal Assistant kan herkennen.

*1: Standaardinstelling

▣ Honda Personal Assistant



De functie werkt in sommige landen mogelijk niet. Vraag een dealer om meer informatie.

Als de taal van het audiosysteem wordt gewijzigd in een compatibele taal, wordt de taal van de assistent ook automatisch gewijzigd.

Als u de taal van de assistent wijzigt, wordt de taal van het audiosysteem niet gewijzigd.

Werking spraakbediening*1

Uw voertuig beschikt over een spraakbedieningssysteem dat handsfree bediend kan worden.

Het spraakbedieningssysteem maakt gebruik van de knoppen  (Spreken) en  (Terug) op het stuur en een microfoon bij de kaartleeslampjes op het plafond.



■ Spraakherkenning

Om een optimale spraakherkenning te bereiken bij gebruik van het spraakbedieningssysteem:

- Zorg er voor dat het juiste scherm weergegeven is voor de spraakopdracht die u gebruikt. Het systeem herkent alleen bepaalde opdrachten. Beschikbare spraakbedieningsopdrachten.
 - ▶ **Schermbeschrijving** **Spraakactivering** BLZ. 266
- Sluit de vensters.
- Regel de dashboard- en zijventilatie zodanig dat de lucht niet in de microfoon aan het plafond blaast.
- Spreek met een heldere, natuurlijke stem zonder pauze tussen de woorden.
- Verminder het achtergrondgeluid zo veel mogelijk. Het systeem begrijpt uw opdracht mogelijk verkeerd als er meer dan één persoon tegelijk spreekt.

*1: De talen die het spraakbedieningssysteem herkent zijn Engels, Duits, Frans, Spaans en Italiaans.

▶▶ Werking spraakbediening*1

Zodra u op de knop  drukt, vraagt een behulpzame stem wat u wilt doen. Druk nogmaals op de knop  en laat deze los om deze melding over te slaan en een opdracht te geven.

■ Scherm Spraakactivering

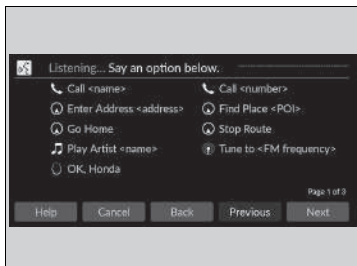

Wanneer op de knop  (Spreken) wordt gedrukt, worden de beschikbare spraakopdrachten weergegeven op het scherm. Voor een volledige lijst van opdrachten, zegt u “Help” na de pieptoon.

Afhankelijk van de geselecteerde modus zijn de weergegeven opdrachten verschillend op het spraakactiveringsscherm. De herkende opdrachten zijn hetzelfde, ongeacht welk scherm is geselecteerd.

Normale modus: Er wordt een lijst met voorbeeldopdrachten weergegeven om snel de gewenste functie te voltooien.

Assist-modus: Er wordt een lijst met basisopdrachten weergegeven die u stap voor stap door het spraakmenu begeleiden.

U kunt de modus op het scherm **Algemene instellingen** wijzigen.

■ Spraakbediening BLZ. 335

Het systeem herkent alleen de opdrachten op de volgende pagina's, bij bepaalde schermen.

Vrije vorm-spraakopdrachten worden niet herkend.

■ Algemene opdrachten

Wanneer het spraakactiveringsscherm wordt weergegeven, wordt het bovenste scherm van elke functie weergegeven met behulp van de algemene opdrachten.

- *Music Search*
- *FM*
- *Navigation*
- *Phone*
- *OK Honda*

■ Telefoonopdrachten

Dit kan alleen worden gebruikt wanneer de telefoon is aangesloten. Wanneer het systeem de telefoonopdracht herkent, verandert het scherm in het specifieke spraakherkenningsscherm voor de telefoon.

■ Telefoonopdrachten

- *Call <naam>*
- *Call <nummer>*

Het systeem herkent de naam van een contactpersoon in het telefoonboek van uw telefoon. Als de volledige naam is ingevuld in het veld met de voornaam, herkent het systeem de voornaam en achternaam als één naam van de contactpersoon.

Telefoonopdrachten zijn niet beschikbaar wanneer u Apple CarPlay gebruikt.

■ Audio-opdrachten

Wanneer het systeem de Audio-opdracht herkent, verandert het scherm in het specifieke spraakherkenningsscherm voor het audiosysteem.

■ FM-opdrachten

- *Tune to <FM-frequentie>*

■ iPod-opdrachten

- *List album <naam>*
- *List artist <naam>*
- *List genre <naam>*
- *List playlist <naam>*
- *Play <artiest> <album>*
- *Play*
- *Play album <naam>*
- *Play artist <naam>*
- *Play genre <naam>*
- *Play music <tekst:media_combo>*
- *Play playlist <naam>*
- *Play song <naam>*

■ USB-opdrachten

- *List album <naam>*
- *List artist <naam>*
- *List playlist <naam>*
- *Play <artiest> <album>*
- *Play*
- *Play album <naam>*
- *Play artist <naam>*
- *Play music <tekst:media_combo>*
- *Play playlist <naam>*
- *Play song <naam>*

■ Navigatie-opdrachten

Het scherm schakelt over naar het navigatiescherm.

☒ Raadpleeg de handleiding van het navigatiesysteem

■ Opdrachten Honda Personal Assistant

Het scherm verandert in het scherm van de Honda Personal Assistant.

☒ Honda Personal Assistant BLZ. 264

■ Opdrachten van Honda Personal

- *OK, Honda*

■ Standaardopdrachten

- *Voice help*
- *Cancel*
- *Back*

Spraakhulp is spraakbegeleiding voor hulp op het huidige scherm.



■ Lijstopdrachten

- *Previous*
- *Next*
- *Yes*
- *No*

Audio-/informatiescherm

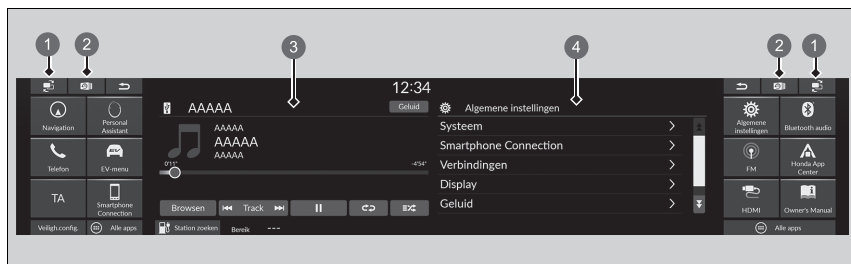
Geeft de audiostatus en beelden weer op het middenscherf en het hulpscherf die van buitenaf worden ingevoerd. Vanaf deze schermen kunt u naar verschillende instelopties gaan.



- 1 Pictogram  (Wisselen scherm)
- 2 Pictogram  (Recent)
- 3 Middelste display
- 4 Assistant-display

Audio-/informatiescherm

Bediening via het touchscreen

- Gebruik eenvoudige gebaren - waaronder aanraken, vegen en scrollen - om bepaalde audiofuncties te bedienen.
- Sommige items kunnen grijs worden weergegeven tijdens het rijden om de kans op afleiding te beperken.
- U kunt spraakopdrachten gebruiken.
- Wanneer u handschoenen draagt, kan hierdoor de respons van het touchscreen worden beperkt of verhinderd.

U kunt de instellingen van de gevoeligheid van het touchscreen wijzigen.

 **System** BLZ. 328

■ Wisselen tussen scherm

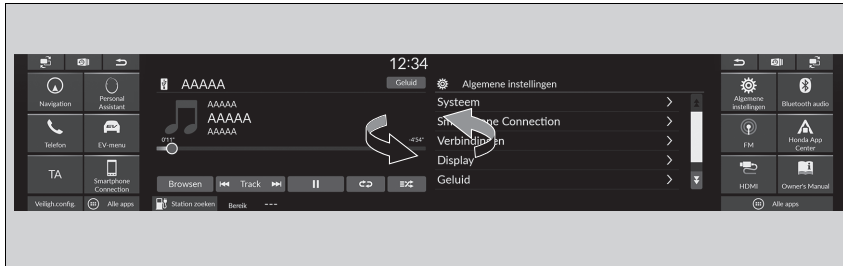

Selecteer  om te wisselen tussen apps die worden weergegeven op het middenscherm en het hulpscherm.

■ Lijst met recent gebruikte apps weergeven



Selecteer  om een lijst met recent gebruikte apps weer te geven.

Veeg de app omhoog om deze te sluiten.

►► Wisselen tussen scherm

Sommige apps worden alleen op het middenscherm weergegeven.

■ Snelkoppelingen apps

De snelkoppelingspictogrammen van apps worden weergegeven op het middenschermbereik en het hulpschermbereik. U kunt de pictogrammen die worden weergegeven en hun plaats aanpassen.

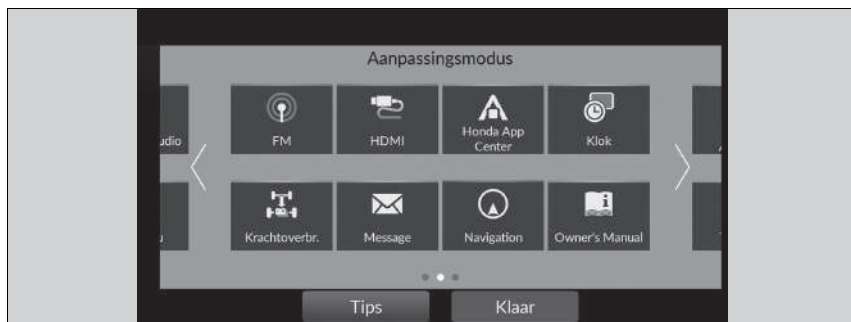

■ De snelkoppelingspictogrammen van apps in het gedeelte met snelkoppelingen wijzigen/verplaatsen

U kunt de pictogrammen die in het gedeelte met snelkoppelingen worden weergegeven en hun plaats wijzigen.

1. Selecteer een pictogram en houd dit vast.
 - Het scherm schakelt over naar het aanpassingsscherm.
2. Versleep het pictogram en zet het op de gewenste plaats.
 - Selecteer of om naar links of rechts te vegen in het instellingenschermbereik om het volgende scherm weer te geven.
3. Selecteer **OK**.
 - Het vorige scherm wordt weer weergegeven.

► Snelkoppelingen apps

Selecteer **Tips** om tips weer te geven. Raak de tips op het scherm aan om ze te verbergen.

Als er sprake is van een leeg veld in het gedeelte met snelkoppelingen, kunt u nog een pictogram toevoegen. Om een pictogram toe te voegen, houdt u het lege veld ingedrukt om naar het instellingenschermbereik te gaan.

Vooraf geïnstalleerde toepassingen starten mogelijk niet normaal. Als dit gebeurt, selecteer dan (recente) en veeg de apps die niet kunnen worden gestart omhoog om ze te sluiten. Start de apps vervolgens opnieuw. Wanneer de apps nog steeds niet normaal kunnen worden gestart, zet u de voedingsmodus in de stand VOERTUIG UIT en vervolgens weer in de stand AAN.

► **Lijst met recent gebruikte apps weergeven**
BLZ. 269

Als u **Reset fabrieksinstell.** uitvoert, worden alle instellingen teruggezet naar de fabrieksinstellingen.

► **Alle instellingen resetten naar de standaardinstellingen** BLZ. 343

Indien na **Reset fabrieksinstell.** deze apps nog steeds niet normaal starten, neem dan contact op met uw dealer.

■ Statusgedeelte

Toont de aanduidingen van de informatie voor het voertuig, verbonden telefoons, enz. in het kopgebied. U kunt de gedetailleerde informatie controleren door deze pictogrammen te selecteren.

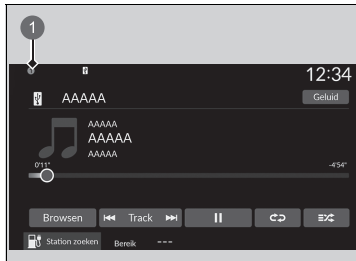

1 Pictogram systeemstatus

1. Selecteer het pictogram systeemstatus.
 - ▶ Het statusgedeelte verschijnt.
2. Selecteer een item om de details te zien.
3. Selecteer  of het pictogram systeemstatus om het gedeelte te sluiten.

■ Achtergrond instellen

U kunt de achtergrond wijzigen, opslaan en verwijderen op het audio-/informatiescherm.

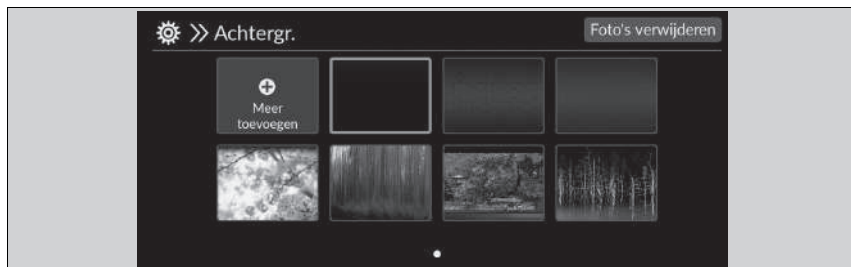

■ Achtergrond importeren

1. Sluit de USB-stick aan op de USB-poort.
 - **USB-poorten** BLZ. 259
2. Selecteer **Algemene instellingen**.
3. Selecteer **Scherm**.
4. Selecteer **Achtergrond**.
5. Selecteer **Meer toevoegen**.
 - De afbeeldingen die zijn opgeslagen op de USB-flashdrive worden weergegeven in de lijst.
6. Selecteer de afbeelding die u wilt importeren.
 - U kunt meerdere afbeeldingen tegelijk selecteren.
7. Selecteer **OK**.
 - De geselecteerde afbeeldingen worden weergegeven.
8. Selecteer **Overbrengen**.
 - Het scherm gaat terug naar het instellingenscherm voor achtergronden.

►► Achtergrond instellen

De achtergrond die is ingesteld met **Achtergrond** kan niet worden weergegeven op de interface voor bestuurdersinformatie.

- Wanneer u achtergrondbestanden importeert, moet de afbeelding zich in de rootdirectory van de USB-flashdrive bevinden. Afbeeldingen in een map kunnen niet worden geïmporteerd.
- De bestandsnaam mag niet meer dan 64 tekens bevatten.
- Het bestandsformaat van de afbeelding die kan worden geïmporteerd, is BMP (bmp) of JPEG (jpg).
- De maximale individuele bestandsgrootte is 10 MB.
- Als de USB-flashdrive geen afbeeldingen heeft, wordt een bericht weergegeven.
- Er kunnen maximaal 16 afbeeldingen worden geïmporteerd.
- De maximale afbeeldingsgrootte is 4096 × 2304 pixels. Als de afbeeldingsgrootte minder is dan 1280 × 720 pixels, wordt de afbeelding in het midden van het scherm weergegeven met het extra gebied in zwart.
- Als de toegevoegde afbeelding groter is dan het scherm, wordt de afbeelding met behoud van de beeldverhouding aangepast zodat de afbeelding op het scherm past.

■ Achtergrond selecteren

1. Selecteer **Algemene instellingen**.
2. Selecteer **Scherm**.
3. Selecteer **Achtergrond**.
4. Selecteer de achtergrond die u wilt instellen.
 - ▶ Als de geïmporteerde afbeeldingen niet op het audio-/informatiescherm worden weergegeven, selecteert u  op het scherm.
 - ▶ Het voorbeeld verschijnt op het scherm.
5. Selecteer **Opslaan**.
 - ▶ Het scherm gaat terug naar het instellingenscherm voor achtergronden.

■ Achtergrond wissen

1. Selecteer **Algemene instellingen**.
2. Selecteer **Scherm**.
3. Selecteer **Achtergrond**.
4. Selecteer **Foto's verwijderen**.
5. Selecteer de achtergrond die u wilt verwijderen.
 - ▶ U kunt meerdere afbeeldingen tegelijk selecteren.
6. Selecteer **OK**.
 - ▶ De geselecteerde afbeeldingen worden weergegeven.
7. Selecteer **Wissen**.
 - ▶ Het scherm gaat terug naar het instellingenscherm voor achtergronden.

▣ Achtergrond wissen

Eerder geïmporteerde achtergronden kunnen niet worden verwijderd.

Instellingen klok

■ Klok instellen

U kunt in het audio-/informatiescherm de tijd handmatig aanpassen en de achtergrond van de klok instellen.

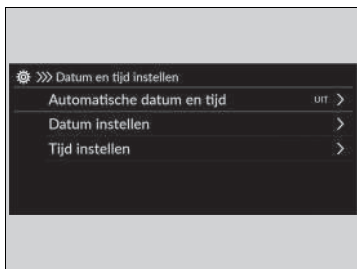

1. Selecteer **Algemene instellingen**.
2. Selecteer **Systeem**.
3. Selecteer **Datum en tijd**.
4. Selecteer **Datum en tijd instellen**.
5. Selecteer **Automatische datum en tijd**, en selecteer vervolgens **UIT**.

De datum instellen:

6. Selecteer **Datum instellen**.
7. Selecteer / .
8. Selecteer **Opslaan** om de datum in te stellen.

De tijd instellen:

6. Selecteer **Tijd instellen**.
7. Selecteer / .
8. Selecteer **Opslaan** om de tijd in te stellen.

⌘ Klok instellen

De klok wordt automatisch bijgewerkt via het audiosysteem.

U kunt de klok ook aanpassen door de klok aan te raken die wordt weergegeven in het kopgebied van het middelste scherm, of **Klok** aan te raken dat wordt weergegeven op het gedeelte met snelkoppelingen, of door **Alle apps** aan te raken.

1. Raak de klok op het scherm aan.
Er wordt een klokscherm van het wijzertype weergegeven.
2. Selecteer **Instellingen**.
3. Selecteer **Datum en tijd**.
4. Selecteer **Datum en tijd instellen**.
5. Selecteer **Automatische datum en tijd**, en selecteer vervolgens **UIT**.
6. Selecteer **Datum instellen** of **Tijd instellen**.
7. Stel de datum, uren en minuten in door selectie van / .
8. Selecteer **Opslaan** om de tijd in te stellen.

U kunt het display van de klok wijzigen.

- **Systeem** BLZ. 328

■ Instelling klokachtergrond



■ Klokachtergrond importeren

1. Sluit de USB-stick aan op de USB-poort.
 - **USB-poorten** BLZ. 259
2. Selecteer **Klok**.
 - Als **Klok** niet wordt weergegeven in het gedeelte met snelkoppelingen, selecteert u  **Alle apps**.
3. Selecteer **Instellingen**.
4. Selecteer **Klokweergave**.
5. Selecteer **Meer toevoegen**.
 - De afbeeldingen die zijn opgeslagen op de USB-flashdrive worden weergegeven in de lijst.
6. Selecteer de afbeelding die u wilt importeren.
 - U kunt meerdere afbeeldingen tegelijk selecteren.
7. Selecteer **OK**.
 - De geselecteerde afbeeldingen worden weergegeven.
8. Selecteer **Overbrengen**.
 - Het scherm gaat terug naar het instellingscherm voor klokachtergronden.

► Instelling klokachtergrond

- Wanneer u achtergrondbestanden importeert, moet de afbeelding zich in de rootdirectory van de USB-flashdrive bevinden. Afbeeldingen in een map kunnen niet worden geïmporteerd.
- De bestandsnaam mag niet meer dan 64 tekens bevatten.
- Het bestandsformaat van de afbeelding die kan worden geïmporteerd, is BMP (bmp) of JPEG (jpg).
- De maximale individuele bestands grootte is 10 MB.
- Als de USB-flashdrive geen afbeeldingen heeft, wordt een bericht weergegeven.
- Er kunnen maximaal 11 afbeeldingen worden geïmporteerd.
- De maximale afbeeldingsgrootte bedraagt 4096 x 2304 pixels. Als de afbeeldingsgrootte minder is dan 1280 x 720 pixels, wordt de afbeelding in het midden van het scherm weergegeven met het extra gebied in zwart.

■ Klokachtergrond selecteren

1. Selecteer **Klok**.
 - Als **Klok** niet wordt weergegeven in het gedeelte met snelkoppelingen, selecteert u  **Alle apps**.
2. Selecteer **Instellingen**.
3. Selecteer **Klokweergave**.
4. Selecteer een afbeelding die u wilt instellen.
 - Het voorbeeld verschijnt op het scherm.
5. Selecteer **Opslaan**.
 - Het klokscherm waarvoor de achtergrond is ingesteld, wordt weergegeven.

■ Klokachtergrond verwijderen

1. Selecteer **Klok**.
 - Als **Klok** niet wordt weergegeven in het gedeelte met snelkoppelingen, selecteert u  **Alle apps**.
2. Selecteer **Instellingen**.
3. Selecteer **Klokweergave**.
4. Selecteer **Foto's verwijderen**.
5. Selecteer een afbeelding die u wilt verwijderen.
 - U kunt meerdere afbeeldingen tegelijk selecteren.
6. Selecteer **OK**.
 - De geselecteerde afbeeldingen worden weergegeven.
7. Selecteer **Wissen**.
 - Het scherm gaat terug naar het instellingenschermbild voor klokachtergronden.

Geluid instellen

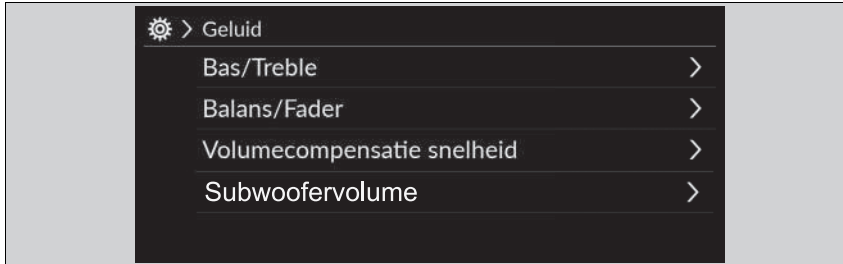

1. Selecteer een audiobron.
2. Selecteer **Geluid**.
3. Selecteer de instelling die u wilt.

Selecteer een item uit de volgende opties:

- **Bas/Treble:** Treble, Middenbereik, Bas
- **Balans/Fader:** Balans, Fader
- **Volumecompensatie snelheid:** Volumecompensatie snelheid (SVC)
- **Subwoofervolume*:** Subwoofer, middelste luidspreker

☒ Geluid instellen

SVC past het volumeniveau aan de voertuigsnelheid aan. Wanneer u sneller gaat, neemt het audiovolume toe. Wanneer u vertraagt, neemt het audiovolume af.

U kunt het volumeniveau ook op de volgende manier aanpassen.

1. Selecteer **Algemene instellingen**.
2. Selecteer **Geluid**.

Om elke instelling te resetten voor **Bas/Treble**, **Balans/Fader**, **Volumecompensatie snelheid** en **Subwoofervolume***, selecteert u **Standaard** op elk instellingscherm.

* Niet beschikbaar op alle modellen

Display instellen

De helderheid van de schermen in de meter, van het middelste display en van het cameraspiegelsysteem wordt automatisch aangepast, afhankelijk van de hoeveelheid omgevingslicht.

De helderheid van de schermen die automatisch is ingesteld, kan handmatig worden ingesteld.

De helderheid van het scherm wijzigen

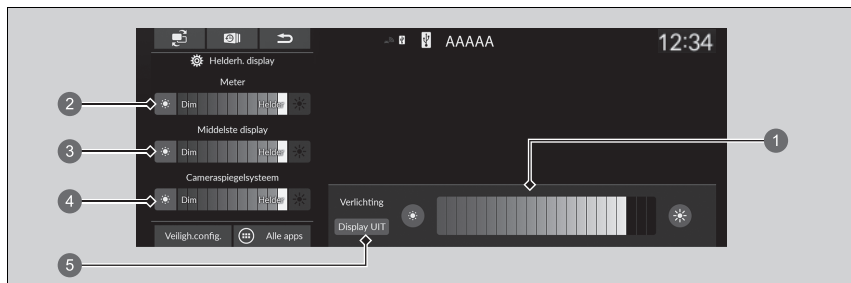

- 1 Helderheid meter en middelste display
- 2 Helderheid meter
- 3 Helderheid middelste display
- 4 Helderheid cameraspiegelsysteem
- 5 **Display UIT**

1. Druk op de knop (Helderheid).
 - De helderheidsbalk wordt enkele seconden weergegeven.
 - **Basisbediening** BLZ. 257
2. Selecteer of om de helderheid aan te passen.

De helderheid van het scherm wijzigen

De helderheid van de schermen wordt automatisch en geleidelijk donkerder afgesteld wanneer het omgevingslicht afneemt. U kunt de helderheid van de schermen afstellen als er weinig omgevingslicht is.

De schermen kunnen ook worden afgesteld bij veel omgevingslicht, maar de helderheid van de schermen verandert niet.

U kunt de helderheid van het display ook aanpassen door de helderheidsbalk te verschuiven of aan te tikken.

Middelste display

U kunt de helderheid van het middelste scherm ook op de volgende manieren wijzigen.

1. Selecteer **Algemene instellingen**.
2. Selecteer **Scherm**.
3. Selecteer **Afstelling beeldkwaliteit**.
4. Selecteer de instelling die u wilt.

Om de instellingen van het middelste display te resetten, selecteert u **Standaard** op het scherm **Display**.

Wanneer de helderheidsbalk wordt weergegeven, kunt u de helderheid van de meter en het middelste display verhogen door op de knop (Helderheid) te drukken.



Systeemupdates

De firmware van het audiosysteem kan worden bijgewerkt met de telematicaregeleenheid (TCU) via de service op basis van abonnement.

■ Updaten

Wanneer een update van het audiosysteem beschikbaar is, wordt een melding weergegeven in het statusgebied. Volg de volgende procedure om het systeem te updaten.

1. Selecteer **Systeemupdates**.

- ▶ Indien **Systeemupdates** niet wordt weergegeven in het gedeelte met snelkoppelingen, selecteert u  **Alle apps**.
 - ▶ Het systeem controleert op updates.
 - ▶ Als het updatepictogram in het statusgebied wordt weergegeven, selecteert u het statuspictogram.
-  **Statusgedeelte** BLZ. 271

2. Selecteer **Downloaden**.

- ▶ Er verschijnt een melding op het scherm als de gebruiker de toestemming moet geven voor het downloaden.

3. Selecteer **Nu installeren** of **Install. bij voertuig UIT**.

- ▶ Er verschijnt een melding op het scherm als het updaten gelukt is.

»» Updaten

U kunt het systeem bijwerken via Wi-Fi, maar u kunt niet de captive portal gebruiken waarvoor u moet inloggen of de gebruiksvoorwaarden van de browser moet accepteren.

Het downloaden wordt geannuleerd als:

- Uw Wi-Fi-verbinding wordt onderbroken.
- U het voedingssysteem uitschakelt wanneer het laadniveau van de 12V-accu laag is.

Het downloaden wordt hervat zodra de Wi-Fi-verbinding weer tot stand is gebracht.

Om de 12V-accu te beschermen, kan **Install. bij voertuig UIT** niet worden geselecteerd als het laadniveau van de accu laag is. Als u de bijgewerkte gegevens wilt installeren, moet u de accu opladen of **Nu installeren** selecteren.

■ Instellingen systeemupdates

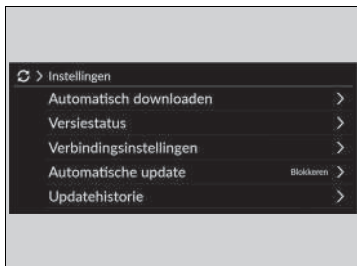

De volgende instellingen kunnen worden ingesteld.

- **Automatisch downloaden**
- **Versiestatus**
- **Verbindingsinstellingen**
- **Automatische update**
- **Updatehistorie**

■ Automatische downloadinstellingen

Volg de volgende procedure om over te schakelen naar de automatische downloadinstelling.

1. Selecteer Systeemupdates.

- Indien **Systeemupdates** niet wordt weergegeven in het gedeelte met snelkoppelingen, selecteert u  **Alle apps**.

2. Selecteer Instellingen.

3. Selecteer Automatisch downloaden.

4. Selecteer het toegangspunt en vervolgens Toestaan.

- Als u niet automatisch een systeemupdate wilt uitvoeren, selecteert u **Blokkeren**.

■ Een versie- en updatestatus bekijken

Volg de volgende procedure om de versie- en updatestatus te controleren.

1. Selecteer Systeemupdates.

- Indien **Systeemupdates** niet wordt weergegeven in het gedeelte met snelkoppelingen, selecteert u  **Alle apps**.

2. Selecteer Instellingen.

3. Selecteer Versiestatus.

■ Verbindingsinstellingen

Gebruik de volgende procedure om verbinding te maken met internet via een Wi-Fi-netwerk.

1. Selecteer Systeemupdates.

- ▶ Indien **Systeemupdates** niet wordt weergegeven in het gedeelte met snelkoppelingen, selecteert u  **Alle apps**.

2. Selecteer Instellingen.

3. Selecteer Verbindingsinstellingen.

4. Selecteer OK.

5. Selecteer Modus wijzigen.

6. Selecteer Netwerk.

- ▶ Als de Wi-Fi van het voertuig is uitgeschakeld, selecteert u **UIT**.

■ Automatische update-instellingen

Gebruik de volgende procedure om over te schakelen naar de automatische update-instelling.

1. Selecteer Systeemupdates.

- ▶ Indien **Systeemupdates** niet wordt weergegeven in het gedeelte met snelkoppelingen, selecteert u  **Alle apps**.

2. Selecteer Instellingen.

3. Selecteer Automatische update.

4. Selecteer Accepteren.

- ▶ Als u geen automatische systeemupdates wilt, selecteert u **Afwijzen**.

■ De updatehistorie bekijken

Volg de volgende procedure om de updategeschiedenis te controleren.

1. Selecteer Systeemupdates.

- ▶ Indien **Systeemupdates** niet wordt weergegeven in het gedeelte met snelkoppelingen, selecteert u  **Alle apps**.

2. Selecteer Instellingen.

3. Selecteer Updatehistorie.

■ Draadloos bijwerken

■ Modus voor draadloze verbindinginstelling

1. Selecteer **Systeemupdates**.
 - Indien **Systeemupdates** niet wordt weergegeven in het gedeelte met snelkoppelingen, selecteert u  **Alle apps**.
2. Selecteer **Instellingen**.
3. Selecteer **Verbindingsinstellingen**.
4. Selecteer **OK**.
5. Selecteer **Modus wijzigen**.
6. Selecteer **Netwerk**.
 - Het display keert terug naar de netwerklijst.
7. Selecteer een toegangspunt in de netwerklijst.
 - Als het audiosysteem een wachtwoord vereist, voert u een wachtwoord in.
8. Selecteer **Verbinden**.

■ Updaten

1. Selecteer **Systeemupdates**.
 - Indien **Systeemupdates** niet wordt weergegeven in het gedeelte met snelkoppelingen, selecteert u  **Alle apps**.
2. Selecteer **Via draadloos**.
3. Selecteer **Downloaden**.
 - Er verschijnt een melding op het scherm als de gebruiker de toestemming moet geven voor het downloaden.
4. Selecteer **Nu installeren** of **Install. bij voertuig UIT**.
 - Er verschijnt een melding op het scherm als het updaten gelukt is.

■ Updaten met een USB-apparaat

■ Updatebestanden van de server downloaden

1. Selecteer **Systeemupdates**.
 - ▶ Indien **Systeemupdates** niet wordt weergegeven in het gedeelte met snelkoppelingen, selecteert u  **Alle apps**.
2. Selecteer **Andere methoden**.
3. Selecteer **Via USB**.
 - ▶ Een melding verschijnt op het scherm.
4. Sluit een USB-apparaat aan op de USB-poort.
 - ▶ De inventarisgegevens worden naar het USB-apparaat gekopieerd.
 - ▶  **USB-poorten** BLZ. 259
5. Verwijder het USB-apparaat uit de USB-poort.
6. Sluit het USB-apparaat aan op uw computer en download de updatebestanden.
 - ▶ Volg de koppeling om de vereiste bestanden voor de software-update te downloaden. Raadpleeg <https://usb.honda.com> voor instructies.

■ Audiosysteem updaten

1. Selecteer **Systeemupdates**.
2. Selecteer **Andere methoden**.
3. Selecteer **Via USB**.
 - ▶ Een melding verschijnt op het scherm.
4. Sluit het USB-apparaat met de updatebestanden aan op de USB-poort.
 - ▶ Een melding verschijnt op het scherm.
 - ▶  **USB-poorten** BLZ. 259
5. Selecteer **Nu installeren**.
 - ▶ Er verschijnt een melding op het scherm als het updaten gelukt is.

▶▶ Updaten met een USB-apparaat

Een USB-apparaat met minimaal 8 GB vrije ruimte wordt aanbevolen.

Zorg dat alle vorige inventaris- en updatebestanden van het USB-apparaat zijn verwijderd alvorens het updateproces met USB te starten.

FM-radio afspelen

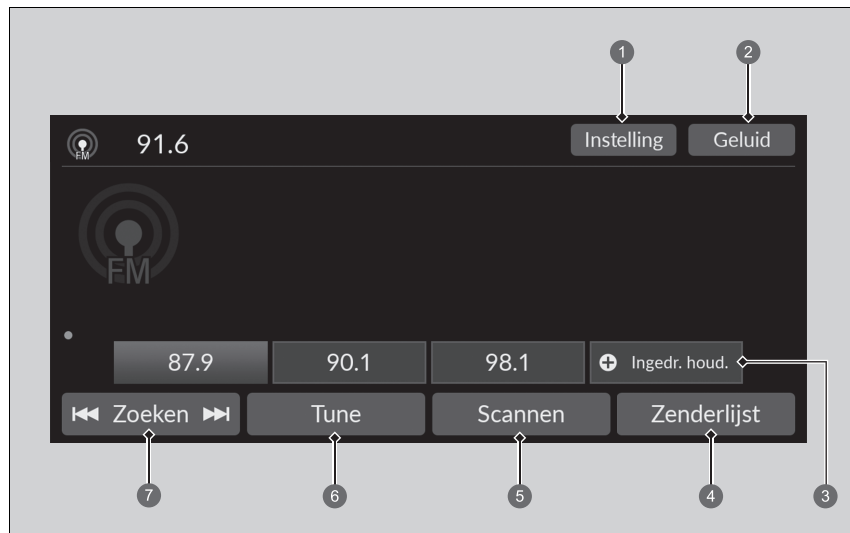

- 1 Pictogram Instelling
- 2 Pictogram Geluid
- 3 Voorkeuzepictogrammen
- 4 Pictogram Zenderlijst

- 5 Pictogram Scannen
- 6 Pictogram Tune
- 7 Pictogram Zoeken

■ Voorkeuzegeheugen

Hiermee kunt u de radiofrequentie voor het voorkeuzegeheugen afstemmen.

Om een zender op te slaan:

1. Stem de gekozen zender af.
2. Druk op het voorkeuzezenderpictogram en houd dit ingedrukt om de desbetreffende zender op te slaan.
 - ▶ U kunt een nieuwe voorkeuzezender instellen door **Ingedr. houd.** te selecteren.

■ Zenderlijst

Geeft een overzicht van de krachtigste zenders op de gekozen band.

1. Selecteer **Zenderlijst** om een lijst weer te geven.
2. Selecteer de zender.

■ Handmatige update

Hiermee kunt u de beschikbare zenderlijst altijd updaten.



1. Selecteer **Zenderlijst** om een lijst weer te geven.
2. Selecteer **Vernieuwen**.

■ Scannen

Laat gedurende 10 seconden elke van de krachtigste zenders op de gekozen band horen.

Om te beginnen met scannen, selecteert u **Scannen**. Om te stoppen met scannen, selecteert u **Annuleren** of .

■ Zoeken

Selecteer  of  om langs de gekozen bandbreedte naar een zender met een sterk signaal te zoeken.

» Voorkeuzegeheugen

Het **ST**-controlelampje verschijnt op het display om stereo FM-uitzendingen aan te geven.

Audiomodus wijzigen

Draai het linker selectiewieltje omhoog of omlaag om  (audio) te selecteren.

▶ **Afstandsbediening van het audiosysteem**
BLZ. 261

U kunt 12 FM-zenders in het voorkeuzegeheugen opslaan.

■ Geluid

Hiermee past u de geluidsinstellingen aan.

➤ **Geluid instellen** BLZ. 277

■ Scherm voor handmatig afstemmen van radiofrequentie

Hiermee selecteert u het toetsenbord op het scherm om de radiofrequentie direct in te voeren.





① Toetsenbord op het scherm

1. Selecteer **Tune**.
2. Voer de gewenste radiofrequentie in met behulp van het toetsenbord op het scherm.
3. Selecteer **Enter** om op de frequentie af te stemmen.

☒ Scherm voor handmatig afstemmen van radiofrequentie

U kunt het bereik van de FM-frequentie afstemmen tussen 87,5 en 108,0 MHz.

Pictogram   :

Selecteer  of  om de radiofrequentie af te stemmen.

■ Radio Data System (RDS)

Biedt data-informatie in tekstvorm over het door u geselecteerde, RDS uitzendende FM-station.

■ RDS-zender zoeken in zenderlijst

1. Selecteer **Zenderlijst** om een lijst weer te geven terwijl u luistert naar een FM-zender.
2. Selecteer de zender.

■ Handmatige update

Hiermee kunt u de beschikbare zenderlijst altijd updaten.

1. Selecteer **Zenderlijst** om een lijst weer te geven terwijl u luistert naar een FM-zender.
2. Selecteer **Vernieuwen**.

■ Verkeersbericht (TA)

Met de stand-byfunctie voor TA is het systeem in elke modus gereed voor verkeersberichten terwijl de functie ingeschakeld is. De laatst ingeschakelde zender moet een verkeersprogrammazender zijn die geschikt is voor RDS.

Om de functie aan te zetten: Selecteer **TA**. Wanneer een verkeersbericht begint, verschijnt het informatiescherm op het audio-/informatiescherm. Het systeem keert terug naar uw laatst geselecteerde modus nadat de verkeersberichten zijn beëindigd.

- ▶ Als u tijdens de verkeersberichten wilt terugkeren naar uw laatst geselecteerde modus, selecteert u **Stop**.

De functie uitschakelen: Selecteer **TA** opnieuw.

☒ Radio Data System (RDS)

Wanneer u een voor RDS geschikte FM-zender selecteert, gaat de RDS automatisch aan en de frequentiedisplay verandert in de zendernaam. Als het signaal van de zender echter zwakker wordt, wordt in plaats van de naam van het station de frequentie weergegeven.

☒ Verkeersbericht (TA)

Het controlelampje **TA** wordt weergegeven in het kopgebied terwijl de stand-byfunctie voor TA is ingeschakeld.

Als u **Scan** selecteert terwijl de stand-byfunctie voor TA is ingeschakeld, zoekt het systeem alleen TP-zenders.

Door tijdens een verkeersbericht op de knop **TA** te drukken, wordt de stand-byfunctie voor TA niet geannuleerd.

■ Instellingen

Hiermee wijzigt u de RDS-instellingen.

1. Instellingen.

2. Selecteer een optie.

- **Verkeersinfo:** Schakelt de verkeersinformatie in en uit. **(AAN/UIT*1)**
- **AF:** Wordt in- en uitgeschakeld om automatisch de frequentie van hetzelfde programma te veranderen als u in een andere regio komt. **(AAN*1/UIT)**
- **REG:** Wordt in- en uitgeschakeld om dezelfde stations binnen die regio te behouden, zelfs wanneer het signaal zwak wordt. **(AAN*1/UIT)**
- **NIEUWS:** Wordt in- en uitgeschakeld om automatisch af te stemmen op het nieuwsprogramma. **(AAN/UIT*1)**

*1: Standaardinstelling

DAB (Digital Audio Broadcasting) afspelen

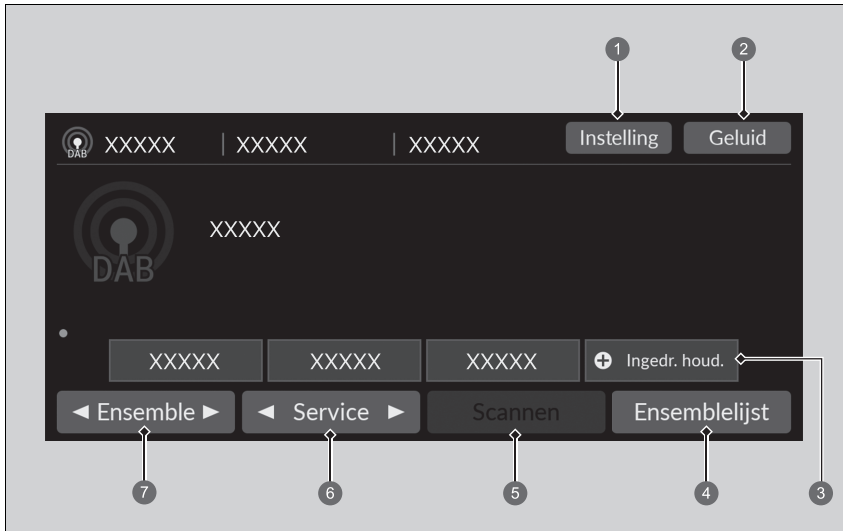

- 1 Pictogram Instelling
- 2 Pictogram Geluid
- 3 Voorkeuzepictogrammen
- 4 Pictogram Ensemblelijst

- 5 Pictogram Scannen
- 6 Pictogram Service
- 7 Pictogram Ensemble

Functies

■ Voorkeuzegeheugen

Hiermee stemt u de frequentie van de voorkeuze af.

Een service opslaan:

1. Stem de gekozen service af.
2. Druk op het voorkeuzepictogram en houd dit ingedrukt om de desbetreffende zender op te slaan.
 - U kunt een nieuwe voorkeuzezender instellen door **Ingedr. houd.** te selecteren.

■ Ensemblelijst

Hiermee geeft u een lijst weer van de ensembles die kunnen worden ontvangen op de geselecteerde service.

1. Selecteer **Ensemblelijst** om een lijst weer te geven.
2. Selecteer het ensemble.

■ Handmatige update

Hiermee kunt u de beschikbare ensemblelijst altijd updaten.

1. Selecteer **Ensemblelijst** om een lijst weer te geven.
2. Selecteer **Vernieuwen**.

■ Ensemble

Hiermee stemt u het ensemble af.

1. Selecteer ◀ tot ▶ om de ensemble af te stemmen.
2. Selecteer ◀ of ▶ en houd dit ingedrukt om de geselecteerde service omhoog en omlaag te doorzoeken op een ensemble dat kan worden ontvangen.

■ Service

Hiermee stemt u de servicecomponent af.

Selecteer ◀ of ▶ om dit af te stemmen.

⌘ Voorkeuzegeheugen

Audiomodus wijzigen

Draai het linker selectiewieltje omhoog of omlaag om  (audio) te selecteren.

➤ **Afstandsbediening van het audiosysteem**
BLZ. 261

U kunt 12 DAB-zenders in het voorkeuzegeheugen opslaan.

■ Scannen

Hiermee wordt elk(e) van de ensembles of services die kunnen worden ontvangen, gedurende 10 seconden getest.

Om te beginnen met scannen, selecteert u **Scannen**. Om te stoppen met scannen, selecteert u **Annuleren** of .

■ Geluid

Hiermee past u de geluidsinstellingen aan.

 **Geluid instellen** BLZ. 277

■ Instellingen

Hiermee wijzigt u de DAB-instellingen.

1. **Instellingen**.
 2. Selecteer een optie.
- **DAB-DAB-koppeling:** Selecteert of het systeem automatisch naar dezelfde zender zoekt in Ensembles en stemt op die zender af. (**AAN***1/**UIT**)
 - **DAB-FM-koppeling:** Selecteert of het systeem dezelfde zender vindt op een FM-band, en wijzigt automatisch de band. (**AAN***1/**UIT**)
 - **Scanmodus:** Hiermee wordt elk(e) van de ensembles of services die kunnen worden ontvangen, gedurende 10 seconden getest. (**Alle/ensembles***1)

*1: Standaardinstelling

iPod afspelen

Sluit de iPod met een USB-stekker aan op de USB-poort en selecteer de USB-modus.

➤ **USB-poorten** BLZ. 259

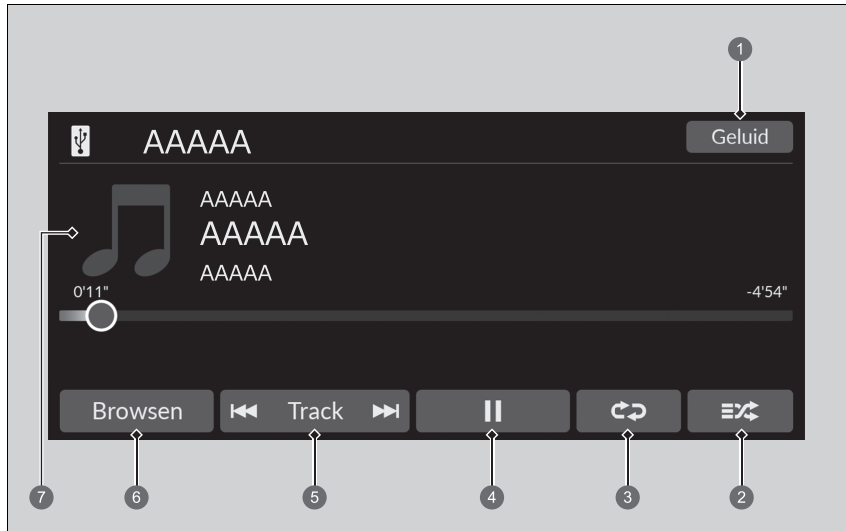

- | | |
|-------------------------------|----------------------|
| ➊ Pictogram Geluid | ➋ Track-pictogrammen |
| ➌ Pictogram Willekeurig | ➍ Pictogram Browse |
| ➎ Pictogram Herhalen | ➏ Albumafbeelding |
| ➐ Pictogram Afspelen/pauzeren | |

➤ iPod afspelen

De beschikbare bedieningsfuncties kunnen variëren per model of versie. Sommige functies zijn mogelijk niet beschikbaar op het audiosysteem van het voertuig.

In geval van een storing kan een foutmelding op het audio-/informatiescherm verschijnen.

➤ **iPod/USB-flashdrive** BLZ. 362

Als u de muziek-app op uw iPhone/iPod gebruikt terwijl de telefoon is aangesloten op het audiosysteem, kunt u dezelfde app mogelijk niet gebruiken op het audio-/informatiescherm.

Sluit het apparaat opnieuw aan indien nodig.

Als een smartphone is aangesloten via Apple CarPlay of Android Auto, dan is de iPod/USB-bron niet beschikbaar en kunnen audiobestanden op de telefoon alleen binnen Apple CarPlay of Android Auto worden afgespeeld.

■ Een nummer selecteren in de muziekzoeklijst

U kunt selecteren om het scherm met de muziekzoeklijst weer te geven.

1. Selecteer **Browse**.
2. Selecteer een zoekcategorie.
3. Blijf selecties maken tot u het nummer van uw keuze hebt gevonden.

■ Afspeelmodus selecteren

Bij het afspelen van een nummer kunt u kiezen tussen shuffle- en herhalingsmodus.

■ Willekeurig/Herhalen

Selecteer het pictogram Herhalen of Willekeurig meerdere keren tot de gewenste modus is geselecteerd.

Willekeurig

 (willekeurig uit): De functie Willekeurig is uitgeschakeld.

 (willekeurig alle nummers): Speelt alle beschikbare nummers in een geselecteerde lijst in willekeurige volgorde af.

Herhalen

 (herhalen uit): De functie Herhalen is uitgeschakeld.



 (nummer herhalen): Herhaalt het huidige nummer.

 (alle herhalen): Herhaalt alle nummers.

■ Een nummer pauzeren of hervatten

Selecteer het pictogram Afspelen/Pauzeren.

■ Een ander nummer kiezen

U kunt  of  selecteren om een ander nummer te kiezen. Houd deze knop ingedrukt om een nummer snel te doorlopen.

■ Geluid

U kunt de geluidsinstellingen aanpassen.

➤ **Geluid instellen** BLZ. 277

Aha™ afspelen

Aha™ kan worden weergegeven en gebruikt op het audio-/informatiescherm wanneer uw smartphone is verbonden met het audiosysteem via Wi-Fi.

📶 **Wi-Fi-verbinding** BLZ. 307



▶▶ Aha™ afspelen

Aha™ van Harman is een cloudgebaseerde service waarmee u uw favoriete webinhoud kunt indelen in live radiozenders. U kunt podcasts, internetradio, op locatie gebaseerde diensten en audio-updates van websites van sociale media openen.

De beschikbare bedieningsfuncties kunnen variëren per softwareversie. Sommige functies zijn mogelijk niet beschikbaar op het audiosysteem van het voertuig.

De menuopties variëren afhankelijk van het geselecteerde station.

U kunt de Aha™-account instellen voordat u de dienst in uw voertuig gebruikt. Ga naar www.aharadio.com voor meer informatie.

Afspelen van een USB-flashdrive

Uw audiosysteem leest de audio- en videobestanden op een USB-flashdrive en speelt deze af. Sluit uw USB-flashdrive aan op de USB-poort en selecteer vervolgens de USB-modus.

► **USB-poorten** BLZ. 259

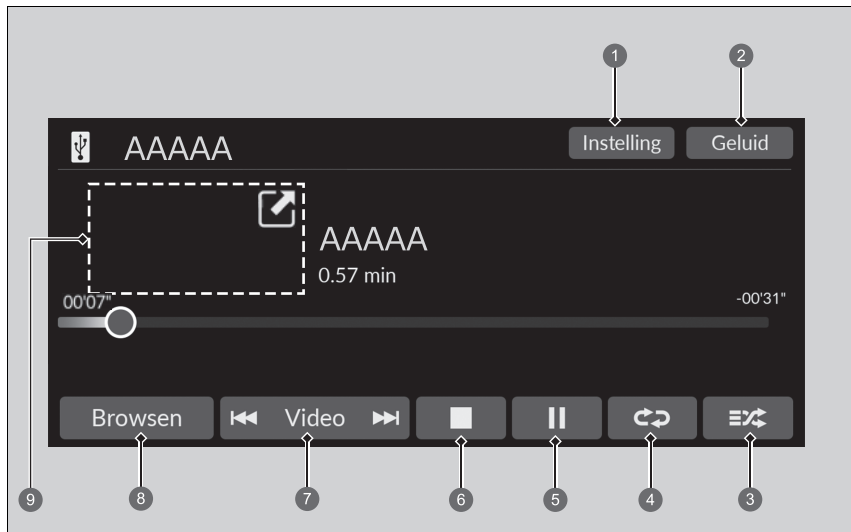

- | | |
|-------------------------------|---|
| 1 Pictogram Instelling* | 6 Pictogram Stop* |
| 2 Pictogram Geluid | 7 Pictogrammen Track*/Video* |
| 3 Pictogram Willekeurig | 8 Pictogram Browsen |
| 4 Pictogram Herhalen | 9 Albumafbeelding* (Muziek afspelen)/
Mini-speler* (Video afspelen) |
| 5 Pictogram Afspelen/Pauzeren | |

►► Afspelen van een USB-flashdrive

U kunt de volgende indelingen gebruiken om geluid of videobestanden op een USB-flashdrive af te spelen.
Geluidsbestanden: MP3, WMA, AAC*, FLAC, PCMM/WAVE
Videobestanden: MP4, AVI, MKV, ASF/WMV

*1: Alleen bestanden met AAC-indeling die zijn opgenomen met iTunes kunnen worden afgespeeld op dit systeem.

■ Een bestand uit de muziekzoeklijst selecteren

U kunt selecteren om het scherm met de muziekzoeklijst weer te geven.

1. Selecteer **Browse**.
2. Selecteer **Huidige afspeellijst**, **Muziek** of **Video**.
3. Blijf selecties maken tot u het bestand of de video van uw keuze hebt gevonden.

▶▶ Afspelen van een USB-flashdrive

Gebruik de aanbevolen USB-flashdrives.

▶ **Algemene informatie over het audiosysteem** BLZ. 363

WMA- en AAC-bestanden die zijn beveiligd met 'Digital Rights Management' (DRM) kunnen niet worden afgespeeld. Het audiosysteem geeft **Onafspeelbaar bestand** weer en gaat door naar het volgende bestand.

In geval van een storing kan een foutmelding op het audio-/informatiescherm verschijnen.

▶ **iPod/USB-flashdrive** BLZ. 362

■ Afspelmodus selecteren

U kunt Herhalen en Willekeurig selecteren tijdens het afspelen van een bestand.

■ Willek./herhalen

Selecteer het pictogram Herhalen of Willekeurig meerdere keren tot de gewenste modus is geselecteerd.

Willekeurig



(willekeurig uit): De functie Willekeurig is uitgeschakeld.



(Alle bestanden willekeurig): Speelt alle bestanden af in willekeurige volgorde.



(willekeurig in map): Speelt alle bestanden in de huidige map af in willekeurige volgorde.

Herhalen



(herhalen uit): De functie Herhalen is uitgeschakeld.



(bestand herhalen): Herhaalt het huidige bestand.



(map herhalen): Herhaalt alle bestanden in de huidige map.

■ Tijdens het afspelen van een videobestand*



(stop): Selecteer om een bestand te stoppen.



Selecteer om een videoscherm te verkleinen. Selecteer om een videoscherm uit te vouwen.

■ Een bestand pauzeren of hervatten

Selecteer het pictogram Spelen/Pauzeren.

■ Een ander bestand kiezen

Pictogrammen **Track***/**Video***

U kunt een ander bestand kiezen. Houd deze knop ingedrukt om snel door een bestand te gaan.

* Niet beschikbaar op alle modellen

■ Geluid

U kunt de geluidsinstellingen aanpassen.

🔗 **Geluid instellen** BLZ. 277

■ Instellingen

Hiermee verandert u de USB-instellingen tijdens het afspelen van een videobestand.

1. Instellingen.

2. Selecteer een optie.

- **Beeldinstellingen:** Wijzigt de helderheid van het audio-/informatiescherm. Om de instellingen te resetten, selecteert u **Standaard**. (**Helderheid/Contrast/Zwartniveau/Kleur/Tint**).
- **Beeldverhouding:** Hiermee selecteert u een weergavemodus met een andere beeldverhouding. (**Origineel/Normaal*1/Volledig/Zoom**)
- **Locatie klok-overlay:** Wijzigt de locatie van het klokdisplay. (**Rechtsboven*1/Linksboven/Rechtsonder/Linksonder/UIT**)
- **Schermgrootte:** Hiermee verandert u de schermgrootte. (**Normaal*1/Groot**)

*1: Standaardinstelling

Afspelen van *Bluetooth*®-audio

Met het audiosysteem kunt u naar muziek op uw *Bluetooth*-compatibele telefoon luisteren. Deze functie is beschikbaar wanneer de telefoon gekoppeld en verbonden is met het HFT-systeem van het voertuig.

🔧 **Telefoon instellingen** BLZ. 351



- | | |
|-------------------------------|----------------------|
| 1 Pictogram Geluid | 5 Track-pictogrammen |
| 2 Pictogram Willekeurig | 6 Pictogram Browsen |
| 3 Pictogram Herhalen | 7 Albumafbeelding |
| 4 Pictogram Afspelen/Pauzeren | |

🔧 Afspelen van *Bluetooth*®-audio

Niet alle voor *Bluetooth* geschikte telefoons met streaming audio-mogelijkheden zijn compatibel. Vraag een dealer om te controleren of uw telefoon compatibel is.

Het kan verboden zijn om tijdens het rijden bepaalde functies van gegevensapparaten te gebruiken.

Er kan slechts één telefoon tegelijk in combinatie met HFT worden gebruikt. Als er meer dan twee gekoppelde telefoons in het voertuig zijn, zal de laatste gekoppelde telefoon die het systeem vindt, automatisch worden verbonden.

Als meer dan één telefoon aan het HFT-systeem is gekoppeld, kan er een vertraging optreden voor het systeem begint te spelen.

In sommige gevallen worden de naam van de artiest, het album of het nummer niet correct weergegeven.

Sommige functies zijn op sommige apparaten mogelijk niet beschikbaar.

Als een telefoon momenteel is verbonden via Apple CarPlay of Android Auto, is *Bluetooth*® audio vanaf die telefoon niet beschikbaar. Als de andere telefoon met het systeem is verbonden, kan deze worden gebruikt als *Bluetooth*®-audio door de audiomodus te selecteren.

🔧 **Telefoon instellingen** BLZ. 351

■ *Bluetooth*®-audiobestanden afspelen

1. Zorg dat de telefoon gekoppeld is aan en verbonden is met het systeem.
 **Telefoon instellingen** BLZ. 351
2. Selecteer de *Bluetooth*® audiomodus.

Als de telefoon niet wordt herkend, is mogelijk al een andere HFT-compatibele telefoon verbonden, die niet compatibel is met *Bluetooth*®-audio.

■ Afspelmodus selecteren

Bij het afspelen van een nummer kunt u kiezen tussen willekeurig- en herhalingsmodus.

Willekeurig

 (willekeurig uit): De functie Willekeurig is uitgeschakeld.

 (willekeurig alle nummers): Speelt alle beschikbare nummers in een geselecteerde lijst in willekeurige volgorde af.

Herhalen

 (herhalen uit): De functie Herhalen is uitgeschakeld.

 (nummer herhalen): Herhaalt het huidige nummer.

 (alle herhalen): Herhaalt alle nummers.

■ Een bestand pauzeren of hervatten

Selecteer het pictogram Afspelen/Pauzeren.

■ Naar muziek zoeken

1. Selecteer **Browsen**.
2. Selecteer een zoekcategorie.
3. Selecteer een item.
 De selectie wordt afgespeeld.

▶▶ *Bluetooth*®-audiobestanden afspelen

Om de audiobestanden af te spelen moet u wellicht uw telefoon bedienen. In dat geval dient u de bedieningsinstructies van de telefoonfabrikant op te volgen.

De op de telefoon afgespeelde muziek pauzeert bij het schakelen naar een andere modus.

U kunt een andere verbonden telefoon kiezen door **Apparaat wijzigen** te selecteren.

 **Telefoon instellingen** BLZ. 351

▶▶ Naar muziek zoeken

Afhankelijk van het *Bluetooth*®-apparaat dat u aansluit, worden sommige of alle lijsten mogelijk niet weergegeven.

■ Geluid

U kunt de geluidsinstellingen aanpassen.

➤ **Geluid instellen** BLZ. 277

Het afspelen van een video met de HDMI™

Met het audiosysteem kunt u video's van een HDMI-compatibel apparaat afspelen. Sluit het apparaat aan met een HDMI™-kabel en selecteer vervolgens de HDMI™-modus.

➤ **HDMI™-poort** BLZ. 260

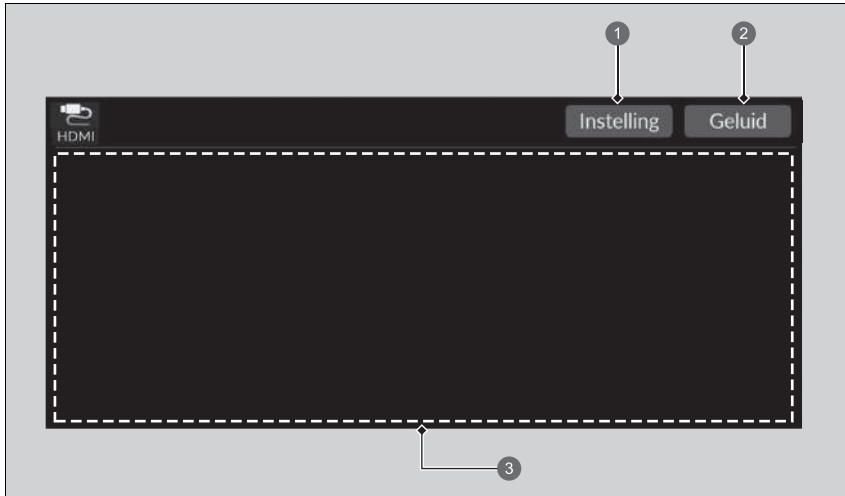

- ① Pictogram Instelling
- ② Pictogram Geluid
- ③ Toont de video die wordt afgespeeld

►► Het afspelen van een video met de HDMI™

Deze functie is beperkt tijdens het rijden. Als u video's wilt afspelen, stop dan het voertuig en schakel de parkeerrem in.

■ Geluid

U kunt de geluidsinstellingen aanpassen.

➤ **Geluid instellen** BLZ. 277

■ Instelling

Hiermee wijzigt u de HDMI-instellingen.

1. Instelling.

2. Selecteer een optie.

- **HDMI-beeldinstellingen:** Wijzigt de helderheid van het audio-/informatiescherm. Om de instellingen te resetten, selecteert u **Standaard**.
- **Beeldverhouding:** Hiermee selecteert u een weergavemodus met een andere beeldverhouding. (**Normaal/Breed***1/**Zoom**)
- **Locatie klok-overlay:** Wijzigt de locatie van het klokdisplay. (**Rechtsboven***1/**Linksboven/Rechtsonder/Linksonder/UIT**)
- **Schermgrootte:** Hiermee verandert u de schermgrootte. (**Normaal***1/**Volledig**)

➤ Instelling

Als het kopgebied en de pictogrammen niet worden weergegeven terwijl de video op volledig scherm wordt afgespeeld, raakt u het audio-/informatiescherm aan.

*1: Standaardinstelling

On-board apps

Honda Connect heeft de mogelijkheid van on-board apps die kunnen worden gecreëerd door Honda of door derden. Apps kunnen reeds zijn geïnstalleerd of met Honda App Centre worden gedownload. Sommige apps vereisen internettoegang, dit is mogelijk via de Wi-Fi-verbinding.

📶 **Wi-Fi-verbinding** BLZ. 307

Ga naar onderstaand internetadres voor meer informatie:

<https://globalappcenter.com/>

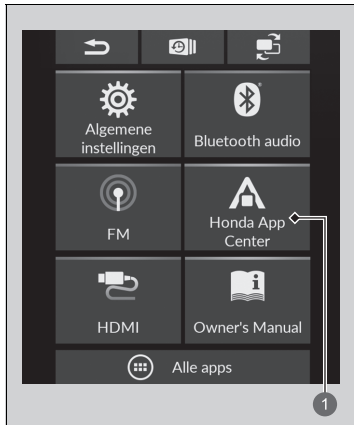

1 Pictogram Honda App Center

Honda App Center biedt toegang tot allerlei app-gerelateerde diensten.

- Het gebruik van Display Audio tijdens het rijden kan uw aandacht van de weg afleiden en zodoende een ongeval veroorzaken, waarbij u ernstig of dodelijk letsel kunt oplopen. Bedien systeembedieningselementen alleen wanneer de omstandigheden zodanig zijn dat u dit op een veilige manier kunt doen. **Houd u altijd aan de wetten van het land wanneer u dit apparaat gebruikt.**
- Toepassingen op de hoofdunit kunnen op elk moment worden gewijzigd. Dit kan betekenen dat ze niet beschikbaar zijn of anders werken. Honda is in dergelijke gevallen niet aansprakelijk.
- Toepassingen beschikbaar op het apparaat kunnen worden geleverd door andere partijen dan Honda, er kunnen dus softwarelicenties en kosten van derden van toepassing zijn.
- Dataverbruik en roamingkosten kunnen van toepassing zijn op toepassingen op het apparaat in combinatie met uw mobiele telefoon en Honda is niet aansprakelijk voor eventuele kosten die voortkomen uit een dergelijk gebruik. Honda raadt u aan de netwerkprovider van uw mobiele telefoon van tevoren te raadplegen.
- Het downloaden van toepassingen vanaf Honda App Center is onderworpen aan de bepalingen en voorwaarden die zijn te vinden op: <https://globalappcenter.com/>, en kan ook kosten met zich meebrengen.

Wi-Fi-verbinding

U kunt het audiosysteem verbinden met het internet via Wi-Fi op het audio-/informatiescherm. Als uw telefoon beschikt over draadloze hotspotmogelijkheden, kan het systeem door middel van "tethering" worden aangesloten op uw telefoon. Ga als volgt te werk om Wi-Fi in te stellen.

■ Verbinding maken met een Wi-Fi-hotspot

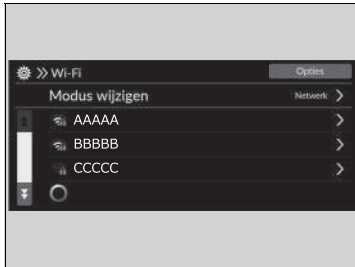

1. Selecteer **Algemene instellingen**.
2. Selecteer **Verbindingen**.
3. Selecteer **Wi-Fi**.
4. Selecteer **OK**.
5. Selecteer **Modus wijzigen**.
6. Selecteer **Netwerk**.
 - Indien de instelling van gegevens delen op **UIT** staat, wordt het bericht weergegeven op het scherm. U moet overschakelen naar **AAN**.
 - ▣ **Systeem** BLZ. 328
 - Als u de Wi-Fi-modus wilt uitschakelen, selecteert u **UIT**.
7. Selecteer het toegangspunt dat u wilt verbinden met het systeem.
 - Als u een nieuw netwerk wilt toevoegen of de opgeslagen netwerken wilt selecteren, selecteert u **Opties**.
 - Als u **Opties** selecteert, kunt u **Netwerk toevoegen** en **Opgeslagen netwerken** selecteren.

▣ Wi-Fi-verbinding

Wi-Fi en Wi-Fi Direct zijn gedeponeerde handelsmerken van Wi-Fi Alliance®.



▣ Verbinding maken met een Wi-Fi-hotspot

U kunt de instelprocedure niet uitvoeren terwijl het voertuig rijdt. Parkeer op een veilige plek om het audiosysteem in te stellen in de Wi-Fi-modus.

Sommige mobiele-telefoonproviders brengen kosten in rekening voor tethering en gegevensgebruik op de smartphone. Controleer uw gegevensabonnement voor de telefoon.

Controleer de handleiding van uw telefoon om vast te stellen of uw telefoon beschikt over Wi-Fi-connectiviteit.

U kunt met het pictogram  in het systeemstatusgebied controleren of de Wi-Fi-verbinding in- of uitgeschakeld is. Overdrachtsnelheid en andere gegevens worden niet op dit scherm weergegeven.

▣ **Statusgedeelte** BLZ. 271

In geval van Wi-Fi-verbinding met uw telefoon moet u ervoor zorgen dat de Wi-Fi-instelling van uw telefoon op WiFi Hotspot (tethering-modus) staat.

■ Wi-Fi-modus (nadat de eerste instelling is uitgevoerd)

Zorg ervoor dat de Wi-Fi-instelling van uw telefoon in de toegangspuntmodus (tethering-modus) staat.

■ Het audiosysteem instellen als een Wi-Fi-hotspot

U kunt het netwerk instellen als een Wi-Fi-hotspot van dit audiosysteem. Ga als volgt te werk om Wi-Fi in te stellen.

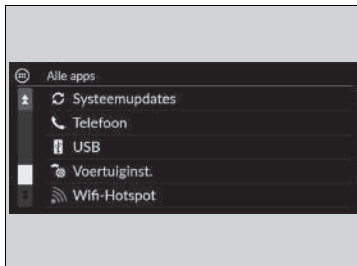

1. Selecteer **Alle apps** en selecteer vervolgens **Wi-Fi Hotspot**.
2. Schakel de hotspot in.
3. Selecteer **Instellingen**.
 ► **Netwerk-SSID** en **Wachtwoord** worden weergegeven, en u kunt de instellingen wijzigen.

De volgende instellingen zijn beschikbaar voor de installatie.

- **Netwerk-SSID:** Stel deze netwerknaam in.
- **Wachtwoord:** Stel het wachtwoord in voor het invoeren van een wachtwoord wanneer een Wi-Fi-apparaat verbinding maakt met dit netwerk.
 - Wachtwoorden kunnen bestaan uit alfanumerieke tekens op halve breedte en een aantal speciale tekens.

►► Wi-Fi-modus (nadat de eerste instelling is uitgevoerd)

iPhone-gebruikers

Mogelijk moet u opnieuw een eerste instelling voor de Wi-Fi-verbinding uitvoeren nadat u uw telefoon hebt opgestart.

►► Het audiosysteem instellen als een Wi-Fi-hotspot

Speciale tekens die in wachtwoorden kunnen worden gebruikt.

!)	;]
"	*	<	^
#	+	=	-
\$,	>	`
%	-	?	{
&	.	@	
'	/	[}
(:	~	

Apple CarPlay

Als u op het systeem via de USB-poort of draadloos een iPhone aansluit die compatibel is met Apple CarPlay, kunt u in plaats van het iPhone-display het audio-/informatiescherm gebruiken om te bellen, naar muziek te luisteren, kaarten (navigatie) te bekijken en berichten te lezen.

➤ **USB-poorten** BLZ. 259



1 Apple CarPlay

➤ Apple CarPlay

Alleen iPhone 5 of hogere versies met iOS 8.4 of hoger zijn compatibel met Apple CarPlay.

Parkeer op een veilige plek voordat u uw iPhone verbindt met Apple CarPlay en compatibele apps start.

Wanneer de verbinding met Apple CarPlay tot stand is gebracht, vinden telefoongesprekken uitsluitend plaats via Apple CarPlay. Schakel Apple CarPlay uit als u wilt bellen met het handsfree telefoonsysteem (HFT).

➤ **Apple CarPlay instellen** BLZ. 311

Wanneer uw iPhone is verbonden met Apple CarPlay, kan de *Bluetooth*® audio of het handsfree telefoonsysteem (HFT) niet worden gebruikt. Met een eerder gekoppelde andere telefoon kunt u echter wel audio streamen via *Bluetooth*® terwijl Apple CarPlay is verbonden.

➤ **Telefoon instellingen** BLZ. 351

Raadpleeg de homepage van Apple voor informatie over landen en regio's waarin Apple CarPlay beschikbaar is en over de functionaliteit.

■ Apple CarPlay-menu

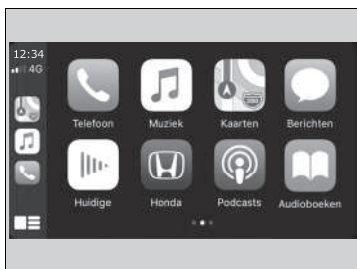

- **Telefoon**
Toegang tot de lijst met contactpersonen, bellen of naar voicemail luisteren.
- **Muziek**
Muziek van uw iPhone afspelen.
- **Kaarten**
Hiermee kunt u een kaart met Apple Maps weergeven en de navigatiefuncties gebruiken op dezelfde manier als op uw iPhone.
- **Berichten**
Controleren op tekstberichten en deze beantwoorden, of berichten laten voorlezen.
- **Honda**
Selecteer het Honda-pictogram om terug te keren naar het beginscherm.
- 
Teruggaan naar het scherm met het Apple CarPlay-menu.

▣ Apple CarPlay

Bedieningsvereisten en beperkingen van Apple CarPlay

Voor Apple CarPlay is een compatibele iPhone met een actieve mobiele verbinding en mobiele data vereist. De abonnementsstarieven van uw telefoonprovider zijn van toepassing.

Wijzigingen in besturingssystemen, hardware, software en andere technologie die vereist is voor de functionaliteit van Apple CarPlay, evenals nieuwe of gewijzigde overheidsverordeningen, kunnen leiden tot een vermindering of beëindiging van de functionaliteit en diensten van Apple CarPlay. Honda biedt geen enkele garantie ten aanzien van de toekomstige prestaties en functionaliteit van Apple CarPlay.

Apps van derden kunnen worden gebruikt als ze compatibel zijn met Apple CarPlay. Raadpleeg de Apple-homepage voor informatie over compatibele apps.

■ Apple CarPlay instellen

Gebruik de volgende procedure om Apple CarPlay in te stellen nadat u uw iPhone op het systeem via de USB-poort of draadloos hebt aangesloten. Het gebruik van Apple CarPlay brengt de overdracht van bepaalde gebruikers- en voertuiginformatie (zoals de locatie, de snelheid en de status van het voertuig) naar uw iPhone met zich mee om de gebruikerservaring van Apple CarPlay te verbeteren. U moet toestemming geven voor het delen van deze informatie op het audio-/informatiescherm.

■ Apple CarPlay inschakelen

■ Verbinding met Apple CarPlay maken via de USB-poort met behulp van de USB-kabel

1. Sluit de iPhone met de USB-kabel aan op de USB-poort.

➤ **USB-poorten** BLZ. 259

▶ Het bevestigingsscherm wordt weergegeven.

2. Selecteer **Ja**.

▶ Als u geen verbinding wilt maken met Apple CarPlay, selecteert u **Nee**.

U kunt de instellingen voor toestemming wijzigen in het instellingenmenu **Smartphone-verbinding**.

■ Draadloos verbinding maken met Apple CarPlay

1. Koppel de iPhone en verbind deze met het HFT-systeem (handsfree telefoon) van het voertuig.

➤ **Telefoon instellingen** BLZ. 351

2. Schakel het selectievakje **Apple CarPlay** in.

▶ Als u **Apple CarPlay** selecteert, kunt u **Audio** en **Telefoon** niet selecteren.

3. Selecteer **Verbinden**.

▶ Als uw iPhone om toestemming vraagt om verbinding te maken met Apple CarPlay, gaat u akkoord.

☒ Apple CarPlay instellen

U kunt ook de onderstaande methode gebruiken om Apple CarPlay in te stellen:

Selecteer Algemene instellingen → Smartphone-verbinding → Apple CarPlay → Selecteer apparaat

Gebruik van gebruikers- en voertuiginformatie

Het gebruik en de verwerking van gebruikers- en voertuiginformatie die wordt verzonden naar/vanaf uw iPhone door Apple CarPlay zijn onderworpen aan de algemene voorwaarden van Apple iOS en het privacybeleid van Apple.

■ Apple CarPlay bedienen met Siri

Druk op de knop  (spreken) en houd deze ingedrukt om Siri in te schakelen.

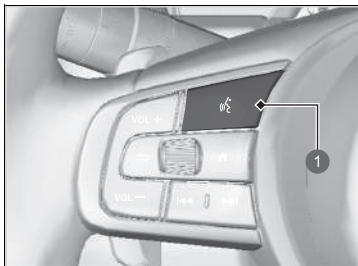

1 Knop  (Spreken)

Druk de knop in en houd deze ingedrukt om Siri in te schakelen.

Druk nogmaals op de knop om Siri uit te schakelen.

Druk de knop in en laat deze los om het standaard spraakherkenningssysteem in te schakelen.

▣ Apple CarPlay bedienen met Siri

Hieronder ziet u enkele voorbeelden van vragen en opdrachten voor Siri:

- Welke films draaien vandaag?
- Bel papa op het werk.
- Welk nummer is dit?
- Wat is de weersverwachting voor morgen?
- Lees mijn nieuwste e-mail.

Ga voor meer informatie naar

www.apple.com/ios/siri.

Android Auto

Wanneer u een Android-telefoon aansluit op het audiosysteem via de USB-poort wordt Android Auto automatisch gestart. Wanneer de telefoon is verbonden via Android Auto, hebt u met het audio-/informatiescherm toegang tot de functies Telefoon, Google Maps (navigatie), Google Play Music en Google Now. Wanneer u Android Auto de eerste keer gebruikt, verschijnt een zelfstudie op het scherm.

Wij adviseren u deze zelfstudie af te leggen terwijl u op een veilige plek bent geparkeerd, voordat u Android Auto gaat gebruiken.

➤ **USB-poorten** BLZ. 259

➤ **Automatisch koppelen** BLZ. 315

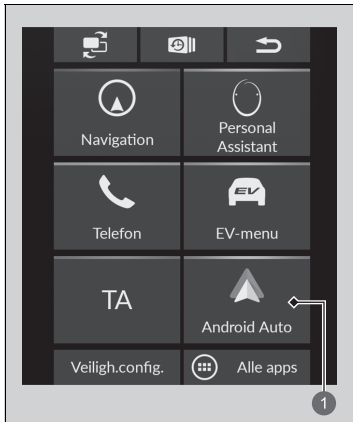

1 Android Auto

Android Auto

Alleen smartphones met Android 5.0 (Lollipop) of latere versies zijn compatibel met Android Auto.

Bluetooth A2DP kan niet worden gebruikt met Android Auto-telefoon.

Om Android Auto te gebruiken op een smartphone met Android 9.0 (Pie) of eerder, moet u de Android Auto-app in Google Play downloaden naar uw smartphone.

Parkeer op een veilige plek voordat u uw Android-telefoon verbindt met Android Auto en compatibele apps start.

Sluit de USB-kabel aan op de USB-poort om Android Auto te gebruiken.

➤ **USB-poorten** BLZ. 259

Wanneer uw Android-telefoon is verbonden met Android Auto, kan *Bluetooth*® audio niet worden gebruikt. Met een eerder gekoppelde andere telefoon kunt u echter wel audio streamen via *Bluetooth*® terwijl Android Auto is verbonden.

➤ **Telefoon instellingen** BLZ. 351

■ Android Auto-menu

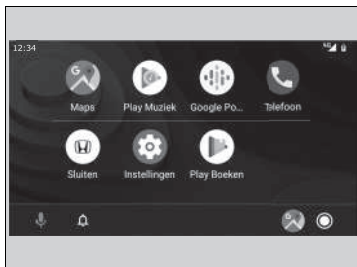

- **Maps**
Hiermee kunt u Google Maps weergeven en de navigatiefuncties gebruiken op dezelfde manier als op uw Android-telefoon. Wanneer het voertuig in beweging is, kan niets worden ingevoerd met het toetsenbord. Parkeer het voertuig op een veilige plek om een zoekopdracht uit te voeren of andere gegevens in te voeren.
- **Muziek afspelen**
Afspelen van Google Play Music en muziekapps die compatibel zijn met Android Auto. Druk op dit pictogram om te schakelen tussen muziekapps.
- **Telefoon**
Hiermee kunt u bellen en gebeld worden, evenals uw voicemail beluisteren.
- **Sluiten**
-  Android Auto bedienen met uw stem.
-  U kunt Android-meldingen controleren.
-  (Android Auto Home)
Biedt nuttige informatie die door Android Auto is ingedeeld in eenvoudige kaarten die worden afgebeeld wanneer u ze nodig hebt.

► Android Auto

Raadpleeg de homepage van Android Auto voor informatie over landen en regio's waarin Android Auto beschikbaar is en over de functies.

Bedieningsvereisten en beperkingen van Android Auto

Voor Android Auto is een compatibele Android-telefoon met een actieve mobiele verbinding en mobiele data vereist. De abonnementsstarieven van uw telefoonprovider zijn van toepassing.

Wijzigingen in besturingssystemen, hardware, software en andere technologie die vereist is voor de functionaliteit van Android Auto, evenals nieuwe of gewijzigde overheidsverordeningen, kunnen leiden tot een vermindering of beëindiging van de functionaliteit en diensten van Android Auto. Honda biedt geen enkele garantie ten aanzien van de toekomstige prestaties en functionaliteit van Android Auto.

Apps van derden kunnen worden gebruikt als ze compatibel zijn met Android Auto. Raadpleeg de homepage van Android Auto voor informatie over compatibele apps.

■ Automatisch koppelen

Wanneer u een Android-telefoon aansluit op de eenheid via de USB-poort, wordt Android Auto automatisch gestart.

■ Android Auto inschakelen

Als u Android Auto wilt inschakelen nadat u een Android-telefoon met het systeem hebt verbonden, selecteert u **Ja** op het scherm.

U kunt de instellingen voor toestemming wijzigen in het instellingenmenu **Smartphone-verbinding**.

☒ Android Auto inschakelen

Initialiseer Android Auto alleen wanneer u veilig bent geparkeerd. Wanneer Android Auto uw telefoon de eerste keer detecteert, moet u uw telefoon instellen voor automatisch koppelen. Raadpleeg de gebruikershandleiding bij uw telefoon.

U kunt de onderstaande methode gebruiken om Android Auto-instellingen te wijzigen nadat u de eerste instelling hebt voltooid:

Selecteer Algemene instellingen → Smartphone-verbinding → Android Auto → Selecteer apparaat

Gebruik van gebruikers- en voertuiginformatie

Het gebruik en de verwerking van gebruikers- en voertuiginformatie die wordt verzonden naar/vanaf uw telefoon door Android Auto zijn onderworpen aan het privacybeleid van Google.

■ Android Auto bedienen met spraakherkenning

Druk op de  (Spreken)-knop en houd deze ingedrukt om Android Auto met uw stem te bedienen.

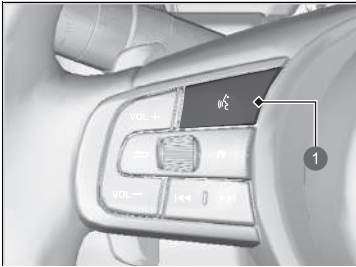

1 Knop  (Spreken)

Druk op deze knop en houd deze ingedrukt om Android Auto met uw stem te bedienen.
Druk de knop in en laat deze los om het standaard spraakherkenningssysteem in te schakelen.

▣ Android Auto bedienen met spraakherkenning

Onderstaand ziet u enkele voorbeelden van opdrachten die kunnen worden gegeven met spraakherkenning:

- Beantwoord sms.
- Bel mijn vrouw.
- Navigeer naar Honda.
- Speel mijn muziek af.
- Stuur een sms naar mijn vrouw.
- Bel de bloemist.

Raadpleeg de homepage van Android Auto voor meer informatie.

U kunt de functie voor spraakherkenning ook activeren door in de linkeronderhoek van het scherm het pictogram  te selecteren.

Power Flow

Het Power Flow-scherm toont de krachtoverbrenging van het voertuig, het gemiddelde energieverbruik, de actieradius en het controlelampje klimaatregelsysteem AAN/UIT.

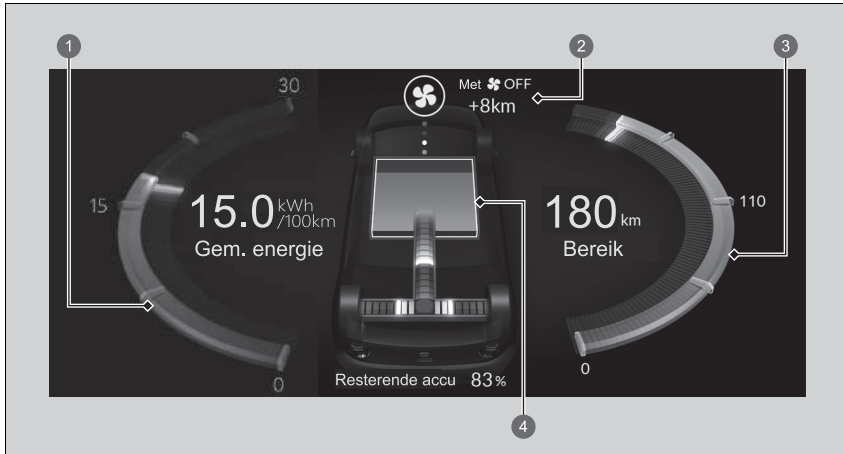



- ① Gemiddeld energieverbruik
- ② Controlelampje klimaatregelsysteem AAN/UIT
 - **Extra actieradius** BLZ. 320
- ③ Actieradius voor hoogspanningsaccu
- ④ Meter laadniveau hoogspanningsaccu

Toont de krachtoverbrenging van de hoogspanningsaccu; geeft aan waar de voeding naar het voertuig en/of voor het opladen van de accu vandaan komt.

- Bij de overdracht van vermogen brandt het controlelampje blauw en bij het opladen van de accu brandt het controlelampje groen.

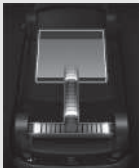
Wanneer de schakelselectie in de stand D staat

Display	Kleur van controlelampjes	Staat van het voertuig
	Blauw	Tijdens het rijden: Voeding wordt geleverd door de hoogspanningsaccu.
	Groen	Tijdens afremmen: De hoogspanningsaccu wordt opgeladen door regeneratief remmen.
	—	Bij stilstand: Het voertuig staat in de stationaire stand (stand-by).

Wanneer de schakelselectie in de stand P staat

Display	Kleur van controlelampjes	Staat van het voertuig
 <p>Opladen</p>	Blauw	Voeding naar het klimaatregelsysteem en/of de voedingsaansluiting wordt geleverd door de hoogspanningsaccu.
 <p>Opladen</p>	Groen	De hoogspanningsaccu wordt opgeladen met een AC- of CCS2 DC-lader.

■ Extra actieradius

Geeft de geschatte afstand weer die u met de resterende voeding kunt afleggen. Deze schatting is gebaseerd op het energieverbruik van vorige ritten en het resterende laadniveau van de hoogspanningsaccu.

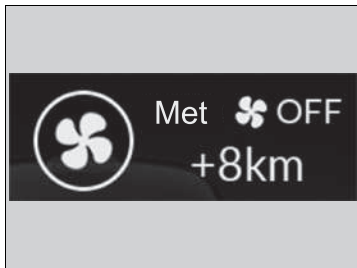

U kunt de actieradius vergroten door het klimaatregelsysteem uit te schakelen. De weergegeven afstand onder **Met**  **OFF** is de geschatte afstand die u extra met het voertuig kunt rijden wanneer het klimaatregelsysteem is uitgeschakeld.

Druk op de knop  om het klimaatregelsysteem uit te schakelen.

➔ **Klimaatregelsysteem** BLZ. 247

►► Extra actieradius

De weergegeven extra actieradius is slechts een schatting en deze kan afwijken van de werkelijke afstand die nog met het voertuig kan worden gereden.

De actieradius is afhankelijk van de rijomstandigheden en het gebruik van het klimaatregelsysteem. Aangezien het klimaatregelsysteem in dit voertuig op elektriciteit werkt, wordt er elektriciteit verbruikt wanneer het is ingeschakeld. Het klimaatregelsysteem verbruikt meer elektriciteit tijdens het verwarmen dan tijdens het koelen. Wanneer u de verwarming gebruikt, wordt de afstand die u met de resterende voeding kunt afleggen kleiner, zeker wanneer de omgevingstemperatuur zeer laag is. Het audio-/informatiescherm toont de actieradius en de hoeveelheid elektriciteit die door de motor en het klimaatregelsysteem wordt verbruikt.

EV-menu

De verschillende instellingen voor de EV-modus in het scherm **EV-menu**. Selecteer **EV-menu** in het gedeelte met snelkoppelingen.

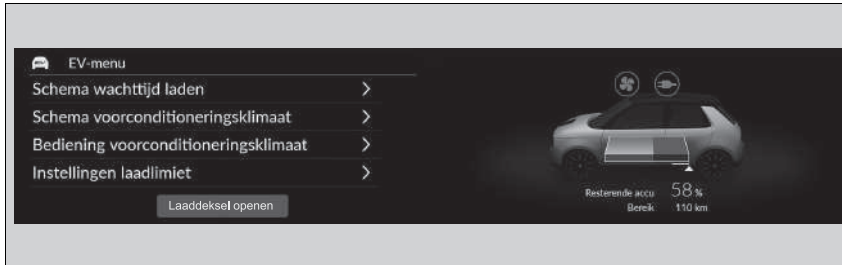

De volgende items kunnen worden ingesteld.

- Schema wachttijd laden
- Schema voorconditioneringsklimaat
- Bediening voorconditioneringsklimaat
- Instellingen laadlimiet

Houd **Laaddeksel openen** ingedrukt om het laaddeksel te openen.

🔌 **De hoogspanningsaccu opladen met een AC- of CCS2 DC-lader** BLZ. 563

■ Schema wachttijd laden instellen

Het schema wachttijd laden kan worden ingesteld.

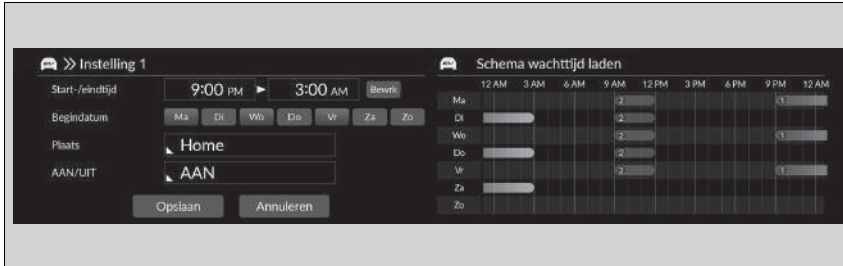

1. Selecteer de gewenste instellingen.
 - ① toont de tijd voor **Thuis**, ② toont de tijd voor **Overal**.
2. Selecteer **Opslaan**.
 - Als de functie is ingesteld op **AAN**, wordt deze lichtblauw weergegeven; indien de functie is ingesteld op **UIT**, wordt deze grijs weergegeven.

►► Schema wachttijd laden instellen

Als de thuislocatie niet in het navigatiesysteem is ingesteld, wordt dit standaard ingesteld op **Overal**.

Raadpleeg de volgende pagina voor meer informatie over het instellen van het schema wachttijd laden.

► **Timer gebruiken** BLZ. 569

■ Schema voorconditioneringsklimaat instellen

Schema voorconditioneringsklimaat kan worden ingesteld.

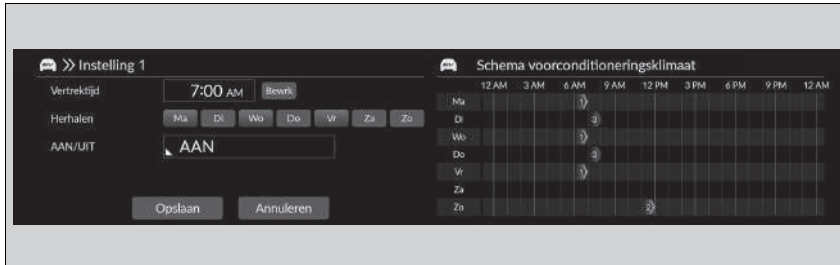

1. Selecteer de gewenste instellingen.
2. Selecteer **Opslaan**.
 - ▶ De instellingen voor het schema voorconditioneringsklimaat kunnen worden opgeslagen onder **Instelling 1** t/m **Instelling 7**.

▶▶ Schema voorconditioneringsklimaat instellen

Het voorconditioneringsklimaat kan maximaal 30 minuten ingeschakeld blijven. Er kan geen nieuw schema worden ingesteld als er een ander geldig schema is ingesteld binnen die 30 minuten.

■ Bediening voorconditioneringsklimaat instellen

Bediening voorconditioneringsklimaat kan worden ingesteld.

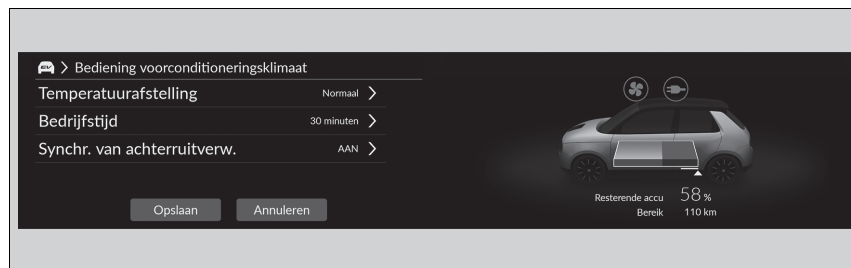

1. Selecteer de gewenste instellingen.
2. Selecteer **Opslaan**.

De volgende items kunnen worden ingesteld.

- **Temperatuurafstelling:** Hiermee selecteert u de temperatuurafstelling voor de afstandsbediende klimaatvoorconditionering. (**Kouder/Normaal**^{*1}/**Warmer**)
- **Bedrijfstijd:** Hiermee selecteert u de werkingstijd van de afstandsbediende klimaatvoorconditionering. (**10 minuten/20 minuten/30 minuten**^{*1})
- **Synchronisatie van de achterrautverwarming:** Hiermee stelt u in of de achterrautverwarming wel of niet automatisch wordt bediend. (**AAN**^{*1}/**UIT**)

*1: Standaardinstelling

▣ Bediening voorconditioneringsklimaat instellen

Deze instelling kan worden ingesteld als het klimaatregelsysteem is geactiveerd met de afstandsbediening.

▣ Afstandsbediende klimaatvoorconditionering BLZ. 250

■ Instellingen laadlimiet

De laadlimiet kan worden ingesteld.



1. Selecteer de gewenste instellingen.
2. Selecteer **Opslaan**.

▣ Instellingen laadlimiet

Als de thuislocatie niet in het navigatiesysteem is ingesteld, wordt dit standaard ingesteld op **Onderweg**.

Bestuurdersassistentie in- en uitschakelen

De bestuurdersassistentiesystemen kunnen worden ingesteld op aan/uit op het scherm **Veiligheidsconfiguratie**. Selecteer **Veiligheidsconfiguratie** op het audio-/informatiescherm en selecteer vervolgens het pictogram van elk systeem om de instellingen te wijzigen.

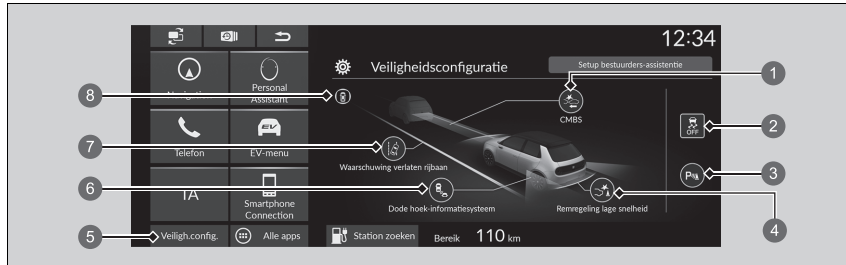

- 1 Pictogram **Botsingsbeperkingsysteem** aan/uit
- 2 Pictogram VSA aan/uit
- 3 Pictogram parkeersensor aan/uit
- 4 Pictogram **Remregeling lage snelheid** aan/uit
- 5 Pictogram **Veiligheidsconfiguratie**
- 6 Pictogram **Dode hoek-informatiesysteem** aan/uit
- 7 Pictogram **Waarschuwing verlaten rijbaan** aan/uit
- 8 Controlelampje veiligheidsondersteuning

Instelbare functies

Gebruik het audio-/informatiescherm om bepaalde functies aan te passen.

■ Algemene instellingen aanpassen

Selecteer **Algemene instellingen** terwijl de voedingsmodus is ingeschakeld, en selecteer vervolgens het item dat u wilt instellen.



- **Systeem** ➤ BLZ. 328
- **Smartphone-verbinding** ➤ BLZ. 330
- **Verbindingen** ➤ BLZ. 331
- **Display** ➤ BLZ. 332
- **Geluid** ➤ BLZ. 333
- **Camera** ➤ BLZ. 334
- **Spraakbediening** ➤ BLZ. 335

☒ Instelbare functies

Wanneer u instellingen aanpast:

- Zorg ervoor dat het voertuig volledig stilstaat.
- Zet de transmissie in stand **[P]**.

■ **Systeem**

Instelbare functies		Beschrijving	Selecteerbare instellingen	
Datum en tijd	Automatische datum en tijd	Selecteer AAN om de GPS automatisch de klok aan te laten passen. Selecteer UIT om deze functie te annuleren.	Aan *1/ Uit	
	Datum en tijd instellen	Datum instellen	Hiermee stelt u de datum in. <input checked="" type="checkbox"/> Klok instellen BLZ. 274	Dag/maand/jaar
		Tijd instellen	Hiermee stelt u de tijd in. <input checked="" type="checkbox"/> Klok instellen BLZ. 274	Uur/ minuut AM/PM
	Tijdszone	Automatische tijdszone	Het audiosysteem past de klok automatisch aan tijdens het rijden door verschillende tijdzones.	Aan *1/ Uit
		(Tijdszone selecteren)	Hiermee kunt u de tijdzone handmatig instellen.	—
	Automatische zomertijd	Hiermee stelt u de klok zo in dat deze wordt bijgewerkt op basis van de zomertijd.	Aan *1/ Uit	
	Datumnotatie	Selecteer een datumnotatie.	MM/DD/JJJJ/ DD/MM/JJJJ *1/ JJJJ/MM/DD	
	Tijdnotatie	Selecteer een tijdnotatie.	12-H *1/ 24-H	

*1: Standaardinstelling

Instelbare functies	Beschrijving	Selecteerbare instellingen
Taal	Hiermee stelt u de taal van de interface voor bestuurdersinformatie en het audio-/informatiescherm afzonderlijk in.	English *1 Zie andere selecteerbare talen op het scherm.
Gevoeligheid aanraakpaneel	Hiermee stelt u de gevoeligheid van het aanraakscherm in.	Hoog/Normaal *1
Systeemvolumes	Systeemgeluiden Hiermee stelt u het geluidsniveau van het systeem in.	—
	Tekst-naar-spraak Hiermee stelt u het volume voor tekst-naar-spraak in.	—
	Begeleiding van navigatie Hiermee stelt u het geluidsniveau van de begeleiding van het navigatiesysteem in.	—
	Telefoonoproepen Hiermee stelt u het gesprekvolume in.	—
	Standaard Hiermee zet u alle instellingen van Systeemvolumes terug naar de standaardwaarden.	
Instelling Gegevens delen	Instelling Gegevens delen	AAN/UIT *1
App-starter passagierszijde	Hiermee verandert u de weergave van het gedeelte met snelkoppelingen aan de passagierszijde.	Automatisch/Altijd *1/ Verbergen

*1: Standaardinstelling

Instelbare functies		Beschrijving	Selecteerbare instellingen
Over	Status	Toont de Android-items die kunnen worden ingesteld.	—
	Juridische informatie		
	Modelnummer		
	Android-versie		
	Kernel-versie		
	Build-nummer		
Reset fabrieksinstall.		Stelt alle instellingen terug naar de fabrieksinstelling. ➤ Alle instellingen resetten naar de standaardinstellingen BLZ. 343	Doorgaan/Annuleren
Detailinformatie	Appbeheer	Geeft informatie over het Android-systeemgeheugen en apps weer.	—

■ Smartphone-verbinding

Instelbare functies		Beschrijving	Selecteerbare instellingen
Apple CarPlay	+ Nieuw apparaat aansluiten	Hiermee kunt u een nieuwe telefoon aan Apple CarPlay koppelen. ➤ Telefoon instellingen BLZ. 351	—
	(Opgeslagen apparaten)	Hiermee kunt u een telefoon verbinden of loskoppelen of een gekoppelde telefoon verwijderen. ➤ Telefoon instellingen BLZ. 351	—
Android Auto	(Opgeslagen apparaten)	Hiermee kunt u een telefoon verbinden of loskoppelen of een gekoppelde telefoon verwijderen. ➤ Telefoon instellingen BLZ. 351	—

■ **Verbindingen**

Instelbare functies		Beschrijving	Selecteerbare instellingen	
Wi-Fi	Modus wijzigen	Wijzigt de Wi-Fi-modus.	Netwerk/Smartphone*²/UIT*¹	
	(Beschikbare netwerken/ verbonden apparaten)	Hiermee geeft u de beschikbare netwerken of verbonden apparaten weer.	—	
	Opties	Netwerk toevoegen	Hiermee voegt u een nieuw netwerk toe om verbinding te maken met Wi-Fi.	—
		Opgeslagen netwerken	Hiermee slaat u het verbonden netwerk op.	—
Bluetooth	Opties	Bluetooth	Hiermee schakelt u de <i>Bluetooth</i> [®] -verbinding in of uit.	Aan*¹/Uit
		Voorkeurs-apparaat	Hiermee stelt u een apparaat in als het voorkeursapparaat.	—
	+ Nieuw apparaat aansluiten	Een nieuwe telefoon aan HFT koppelen. <input checked="" type="checkbox"/> Telefoon instellingen BLZ. 351	—	
	(Opgeslagen apparaten)	Hiermee kunt u een telefoon verbinden of loskoppelen of een gekoppelde telefoon verwijderen. <input checked="" type="checkbox"/> Telefoon instellingen BLZ. 351	—	

*1: Standaardinstelling

*2: Verschijnt alleen wanneer Apple CarPlay is verbonden.

■ Display

Instelbare functies		Beschrijving	Selecteerbare instellingen
Afstelling beeldkwaliteit	Dagmodus ^{*1}	Hiermee wisselt u tussen dag- en nachtmodus. ► Display instellen BLZ. 278	—
	Nachtmodus		
	Helderheid	Hiermee wijzigt u de helderheid van het middelste display.	—
	Contrast	Hiermee wijzigt u het contrast van het middelste display.	—
	Zwartniveau	Hiermee wijzigt u het zwartniveau van het middelste display.	—
	Standaard	Hiermee reset u alle aangepaste instellingen voor helderheid, contrast en zwartniveau.	—
Achtergrond		Hiermee kunt u een achtergrond toevoegen, instellen of verwijderen. ► Achtergrond instellen BLZ. 272	—

*1: Standaardinstelling

■ Geluid

Instelbare functies	Beschrijving	Selecteerbare instellingen
<p>Bass/Treble</p> <hr/> <p>Treble</p> <hr/> <p>Middenbereik</p> <hr/> <p>Bas</p>	<p>Wijzig de instellingen van het geluid van de audioluidsprekers.</p> <p>🔗 Geluid instellen BLZ. 277</p>	<p>—</p>
<p>Balans/Fader</p>		
<p>Snelheidsafhankelijke volumeregeling</p>		
<p>Subwoofervolume*</p>		

* Niet beschikbaar op alle modellen

■ Camera

Instelbare functies		Beschrijving	Selecteerbare instellingen
Achtercamera*	Vaste richtlijn	Toont de richtlijn die niet met het stuurwiel meebeweegt. ➤ Achteruitrijcamera voor multi-weergave* BLZ. 521	Aan*1/Uit
	Dynamische richtlijn	Toont de richtlijn die met het stuurwiel meebeweegt. ➤ Achteruitrijcamera voor multi-weergave* BLZ. 521	Aan*1/Uit
Geleidelijnen	Vaste richtlijn	Toont de richtlijn die niet met het stuurwiel meebeweegt. ➤ Camera met multi-weergave* BLZ. 523	Aan*1/Uit
	Dynamische richtlijn	Toont de richtlijn die met het stuurwiel meebeweegt. ➤ Camera met multi-weergave* BLZ. 523	Aan*1/Uit
Camera met meervoudige weergave*	Tonen na schakelen vanuit achteruit	Hiermee selecteert u of het beeld van de camera aan de voorzijde moet worden weergegeven na het schakelen van [R] naar [D] .	AAN/UIT*1
	Aanpassen	Automatische weergave bij detectie van obstakel Het beeld van de camera aan de voorzijde wordt weergegeven wanneer een parkeersensor een obstakel detecteert.	Aan*1/Uit
Dwarsverkeermonitor*		Toont pijlen op het beeld van de camera achter om voertuigen die van de zijkant aankomen aan te geven. ➤ Uitparkeermonitor* BLZ. 517	Aan*1/Uit

*1: Standaardinstelling

■ **Spraakbediening**

Instelbare functies	Beschrijving	Selecteerbare instellingen
Spraakbedieningsmodus	Hiermee selecteert u een modus van het spraakactiveringsscherm. ➤ Werking spraakbediening BLZ. 265	Assistentie/Normaal * ¹

*1: Standaardinstelling

■ Aanpassen van de voertuiginstellingen

Met de voedingsmodus in de stand AAN selecteert u **Voertuiginstellingen**. Selecteer vervolgens een item dat u wilt instellen.

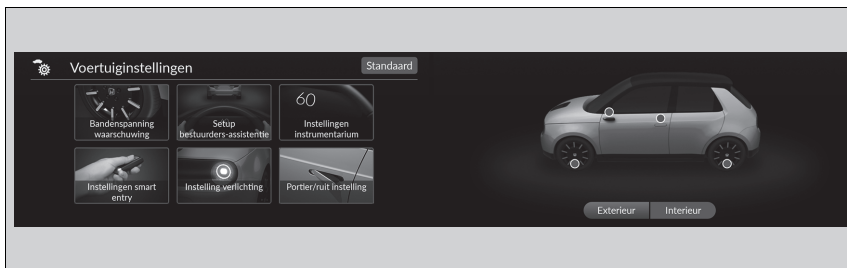

- **Waarschuwingssysteem voor bandenspanning** ➤ BLZ. 337
- **Setup bestuurdersassistentie** ➤ BLZ. 337
- **Instellingen instrumentarium** ➤ BLZ. 339
- **Instellingen Smart Entry** ➤ BLZ. 340
- **Instelling verlichting** ➤ BLZ. 341
- **Portier/ruit instelling** ➤ BLZ. 342
- **Onderhoudsinformatie** ➤ BLZ. 342

► Aanpassen van de voertuiginstellingen

Als **Voertuiginstellingen** niet wordt weergegeven in het gedeelte met snelkoppelingen, selecteert u **Alle apps**. U kunt de pictogrammen wijzigen die in het gedeelte met snelkoppelingen worden weergegeven.

➤ **Snelkoppelingen apps** BLZ. 270

U kunt de voertuiginstellingen aanpassen via het beeld op het hulscherm.

■ **Waarschuwingssysteem voor bandenspanning**

Instelbare functies	Beschrijving	Selecteerbare instellingen
Waarschuwingssysteem voor bandenspanning	Annuleert/kalibreert het waarschuwingssysteem voor bandenspanning. <input checked="" type="checkbox"/> Waarschuwingssysteem voor bandenspanning BLZ. 420	Kalibreren/Annuleren

■ **Setup bestuurdersassistentie**

Instelbare functies	Beschrijving	Selecteerbare instellingen
Waarschuwingafstand tot voorligger	Selecteert de afstand voor de hoorbare en visuele waarschuwingen van het waarschuwingssysteem frontale botsing. <input checked="" type="checkbox"/> Botsingsbeperkingssysteem (CMBS) BLZ. 430	Ver/Normaal^{*1}/Dichtbij
ACC akoestisch signaal bij voorligger	Zet de akoestische melding dat een voertuig binnen/buiten het bereik van de Adaptive Cruise Control is gekomen aan/uit. <input checked="" type="checkbox"/> Adaptive Cruise Control (ACC) met Low Speed Follow BLZ. 447	AAN/UIT^{*1}
ACC invoegingswaarschuwing	Schakelt de regelfunctie van de ACC voor het voorspellen van invoegend verkeer in of uit. <input checked="" type="checkbox"/> Intelligente Adaptive Cruise Control-functie BLZ. 464	Aan^{*1}/Uit
Meldingssysteem wegrijden voorganger	Hiermee wijzigt u de instelling voor het meldingssysteem voor het wegrijden van de voorganger. <input checked="" type="checkbox"/> Meldingssysteem wegrijden voorganger BLZ. 484	Normaal^{*1}/Vroeg/UIT
Instelling Waarschuwingssysteem verlaten rijbaan	Selecteert de bedrijfsmodus van het Waarschuwingssysteem verlaten rijbaan. <input checked="" type="checkbox"/> Road Departure Mitigation-systeem BLZ. 478	Vroeg/Normaal/Vertraagd^{*1}
Akoestisch signaal als LKAS uitschakelt	Selecteert aan/uit voor LKAS-waarschuwing om de wegbelijning niet te detecteren. <input checked="" type="checkbox"/> Lane Keeping Assist-systeem (LKAS) BLZ. 467	AAN/UIT^{*1}

*1: Standaardinstelling

Instelbare functies	Beschrijving	Selecteerbare instellingen
Dode hoek-informatie (BSI)*	Selecteert aan/uit voor de hoorbare waarschuwing van het dode hoek-informatiesysteem. ➤ Dode hoek-informatiesysteem* BLZ. 423	Hoor-/zichtbare wrsch.*¹/ Alleen visuele waarschuwing
Schermb Verkeersbordenherkenning	Geeft het verkeersbordenherkenningssysteem op het instrumentenpaneel weer. ➤ Verkeersbordenherkenningssysteem BLZ. 488	Schermb¹/Geen
Verkeersbordenherkenning waarsch. snelheidslimiet	Schakelt de waarschuwing voor snelheidslimiet in wanneer de snelheidslimiet wordt overschreden. ➤ Verkeersbordenherkenningssysteem BLZ. 488	Aan¹/Uit
Weergave zijcameraspiegel	Selecteert de weergave van de zijcameraspiegel. ➤ Camerasysteem voor zijspiegels BLZ. 221	Breed/Normaal¹
Weergave referentielijn	Schakelt de weergave van de referentielijnen aan tijdens het bedienen van de richtingaanwijzer. ➤ Referentielijnen BLZ. 224	AAN met richtingaanwijzer¹/ AAN met richtingaanwijzer + 2 seconden/UIT
Weergave referentielijn (achteruit)	Hiermee schakelt u de weergave van de referentielijnen in/uit wanneer de schakelselectie in de stand [R] staat. ➤ Referentielijnen BLZ. 224	Aan¹/Uit
Handrem inschakelen na Parkeerhulp*	Schakelt de parkeerrem automatisch in nadat de manoeuvre van de Parkeerhulp is voltooid. ➤ Honda Parkeerassistent* BLZ. 537	Aan¹/Uit
Plaatsdetectiepiep parkeerhulp*	Schakelt de hoorbare melding voor wanneer de Parkeerhulp een beschikbare parkeerplaats detecteert in/uit. ➤ Honda Parkeerassistent* BLZ. 537	Aan¹/Uit

*1: Standaardinstelling

■ Instellingen instrumentarium

Instelbare functies	Beschrijving	Selecteerbare instellingen
Waarschuwingbericht	Hiermee bepaalt u of het waarschuwingbericht wordt weergegeven. ➤ Waarschuwings- en informatiemeldingen op interface voor bestuurdersinformatie BLZ. 130	AAN/UIT ^{*1}
Instellen buitentemperatuur display	Selecteer deze optie om de buitentemperatuurwaarde enkele graden aan te passen. ➤ Omgevingstemperatuur BLZ. 156	-3 °C ~ ±0 °C^{*1} ~ +3 °C
Moment van resetten dagteller A	Hiermee selecteert u het moment waarop dagteller A wordt gereset. ➤ Actieradius / Energieverbruik / Dagteller BLZ. 159 ➤ Snelheid en tijd BLZ. 161	Wanneer geladen/Handmatige reset ^{*1} / UITSCHAKELEN
Moment van resetten dagteller B	Hiermee selecteert u het moment waarop dagteller B wordt gereset. ➤ Actieradius / Energieverbruik / Dagteller BLZ. 159 ➤ Snelheid en tijd BLZ. 161	Wanneer geladen/Handmatige reset ^{*1} / UITSCHAKELEN
Instelling geluidsterkte alarm	Hiermee past u het volume aan van alle systeemwaarschuwingen, de waarschuwing voor een geopend portier en richtingaanwijzer.	Max/Gemiddeld ^{*1} / Min
Toon richtingaanwijzer	Hiermee selecteert u de toon van de richtingaanwijzer.	Toon1 ^{*1} / Toon2/Toon3
Achteruitrijversnelling - geluidssignaal	Schakelt het waarschuwingsgeluid voor de achteruitstand in/uit.	Aan ^{*1} / Uit
Navigatie	Schakelt de pop-upwaarschuwing in de stapsgewijze navigatie in de interface voor bestuurdersinformatie in/uit. ➤ Turn-by-turn aanwijzingen BLZ. 163	Aan ^{*1} / Uit

*1: Standaardinstelling

Instelbare functies	Beschrijving	Selecteerbare instellingen
Snelheid/afstand eenheid	Hiermee selecteert u de eenheden van de tripcomputer. ➤ Eenheid wijzigen BLZ. 169	Modellen met met het stuur links km/h · km⁺/mph · miles Modellen met het stuur rechts km/h · km/mph · miles⁺
Herinnering achterbank	Hiermee schakelt u meldingen voor wanneer zich mogelijk een voorwerp op de achterbank bevindt in/uit. ➤ Waarschuwings- en informatiemeldingen op interface voor bestuurdersinformatie BLZ. 130	Aan⁺/Uit



*1: Standaardinstelling

■ **Instellingen smart entry**

Instelbare functies	Beschrijving	Selecteerbare instellingen
Smart Entry-lichtflits	Schakelt het knipperen van de exterieurlichten in/uit bij ontgrendelen/vergrendelen van portieren door de sensorschakelaar op de buitenste portierhandgrepen vast te houden of aan te raken. ➤ Sleutelloos toegangssysteem gebruiken BLZ. 175	Aan⁺/Uit
Automatisch in-/uitschakelen	Schakelt automatisch in/uit in combinatie met het insteken en verwijderen van de sleutel. ➤ Automatisch in-/uitschakelen BLZ. 198	Aan⁺/Uit

*1: Standaardinstelling

■ **Instelling verlichting**

Instelbare functies	Beschrijving	Selecteerbare instellingen
Tijdsduur dimmer interieurverl.	Hiermee selecteert u hoe lang de interieurverlichting aan blijft nadat de portieren zijn gesloten.  Interieurverlichting BLZ. 235	60sec./30sec.*¹/15sec.
Timer verlichting uit	Hiermee selecteert u hoe lang de exterieurlichten aan blijven nadat u het bestuurdersportier hebt gesloten.  Automatische uitschakelfunctie verlichting BLZ. 203	60sec./30sec./15sec.*¹/0sec.
Koplamp integratie met wissers	Hiermee bepaalt u of de koplampen en de wissers zijn in-/uitgeschakeld wanneer de koplampschakelaar in de stand AUTO staat.  Koplampintegratie met wissers BLZ. 203	Aan*¹/Uit

*1: Standaardinstelling

■ **Portier/ruit-ruitinstelling**

Instelbare functies	Beschrijving	Selecteerbare instellingen
Pop-out-instelling buitenhandgreep	Deze functie schakelt de activering van de aangepaste instellingen op de afstandsbediening voor de uitklapfunctie van de buitenhandgreep in/uit. ➤ Sleutelloos toegangssysteem gebruiken BLZ. 175	Aan^{*1}/Uit
Signaal openen / sluiten	Hiermee schakelt u het knipperen van exterieurlichten in/uit wanneer de portieren worden vergrendeld/ontgrendeld met de afstandsbediening. ➤ Sleutelloos toegangssysteem gebruiken BLZ. 175	Aan^{*1}/Uit
Security deurvergrendel timer	Selecteert de timing van de vergrendeling na ontgrendeling van het voertuig met afstandsbediening zonder dat er portieren zijn geopend. ➤ Afstandsbediening gebruiken BLZ. 178	90sec./60sec./30sec.^{*1}

*1: Standaardinstelling

■ **Onderhoudsinformatie***

Instelbare functies	Beschrijving	Selecteerbare instellingen
Onderhoudsinformatie	Reset de onderhoudsinformatie. ➤ Onderhoudsherinneringssysteem* BLZ. 582	Items resetten kiezen

Alle instellingen resetten naar de standaardinstellingen

Alle menu-instellingen en aangepaste instellingen terugzetten naar de standaard-fabrieksinstelling.

■ Algemene instellingen resetten

1. Selecteer **Algemene instellingen**.
2. Selecteer **Systeem**.
3. Selecteer **Reset fabrieksinstell.**
 - Op het display verschijnt een bevestigingsmelding.
4. Selecteer **Doorgaan** om de instellingen te resetten.
5. Selecteer nogmaals **Doorgaan** om de instellingen te resetten.
 - Het systeem wordt opnieuw gestart.

■ Voertuiginstellingen resetten

1. Selecteer **Voertuiginstellingen**.
2. Selecteer **Standaard**.
3. Selecteer **Ja**.

☒ Alle instellingen resetten naar de standaardinstellingen

Zet als u het voertuig aan iemand anders overdraagt alle instellingen terug naar de fabriekstoestand en wis alle persoonlijke informatie.

Als u een **Reset fabrieksinstell.** uitvoert, worden de voorgeïnstalleerde apps teruggezet naar de fabrieksinstellingen.

Handsfree telefoonsysteem

Met behulp van het handsfree telefoonsysteem (HFT) kunt u via het audiosysteem van uw voertuig bellen en gebeld worden zonder dat u de mobiele telefoon vast hoeft te houden.

HFT-knoppen

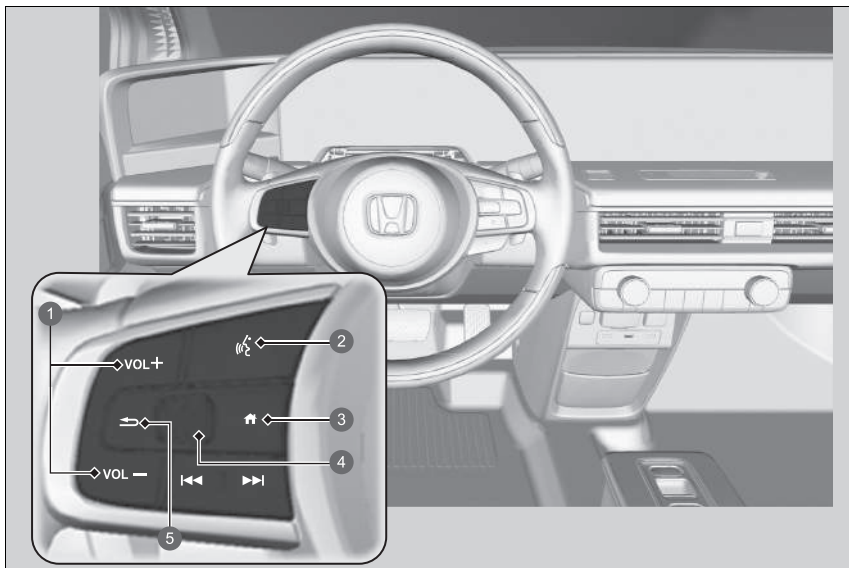

- 1 Knoppen **VOL +**/**VOL -** (Volume)
- 2 Knop  (Spreken)
- 3 Knop  (Home)
- 4 Linker selectiewieltje
- 5 Knop  (Terug)

Handsfree telefoonsysteem

Plaats uw telefoon waar u een goede ontvangst krijgt.

Om gebruik te maken van HFT heeft u een *Bluetooth*-compatibele mobiele telefoon nodig. Vraag bij een dealer of de plaatselijke Honda-vestiging naar een lijst van compatibele telefoons, koppelprocedures en speciale functiemogelijkheden.

Om het systeem te gebruiken, moet **Bluetooth** op **AAN** staan.

Telefoon instellingen BLZ. 351

Tips voor spraakbediening



- Richt de ventilatieopeningen van het plafond af en sluit de ramen, aangezien hieruit afkomstig lawaai de microfoon kan storen.
- Druk op de knop  als u een nummer wilt bellen met een naam of nummer uit het telefoonboek. Spreek duidelijk verstaanbaar na de piep.
- Als de microfoon andere stemmen dan die van u ontvangt, kan de opdracht verkeerd worden geïnterpreteerd.
- Als u het volumeniveau wilt wijzigen, selecteer dan **VOL** (Volume) van het audiosysteem of gebruik de audioknoppen op het stuurwiel.

Als er geen Favoriete contacten zijn ingevoerd in het systeem, verschijnt het pop-upbericht op het scherm.

Favoriete contacten BLZ. 356

Knop  **(Spreken):** Druk hierop om naar Spraakactivering te gaan.

Knop  **(Home):** Druk hierop om terug te gaan naar het beginscherm van de interface voor bestuurdersinformatie.

Linker selectiewieltje: Druk op de knop  (home) en draai daarna het selectiewieltje omhoog of omlaag om  (telefoon) te selecteren op de interface voor bestuurdersinformatie en druk vervolgens op het linker selectiewieltje.

Tijdens het ontvangen van een oproep wordt het scherm voor inkomende oproepen weergegeven op de interface voor bestuurdersinformatie. U kunt het gesprek aannemen met het linker selectiewieltje.

 **Een gesprek aannemen** BLZ. 360

Knop  **(Terug):** Druk hierop om terug te keren naar het vorige scherm of een opdracht te annuleren.

▶▶ Handsfree telefoonsysteem

Bluetooth® draadloze technologie

Het woordmerk en de logo's van *Bluetooth*® zijn gedeponeerde handelsmerken van *Bluetooth SIG, Inc.* en elk gebruik van deze merken door Honda Motor Co., Ltd. geschiedt onder licentie. Andere handelsmerken en handelsnamen zijn die van hun respectievelijke eigenaars.

HFT-beperkingen

Een inkomende oproep op HFT onderbreekt het audiosysteem tijdens het afspelen. Het wordt hervat na het beëindigen van de oproep.

■ Display HFT-status

Het audio-/informatiescherm bericht u wanneer er een inkomend gesprek is.

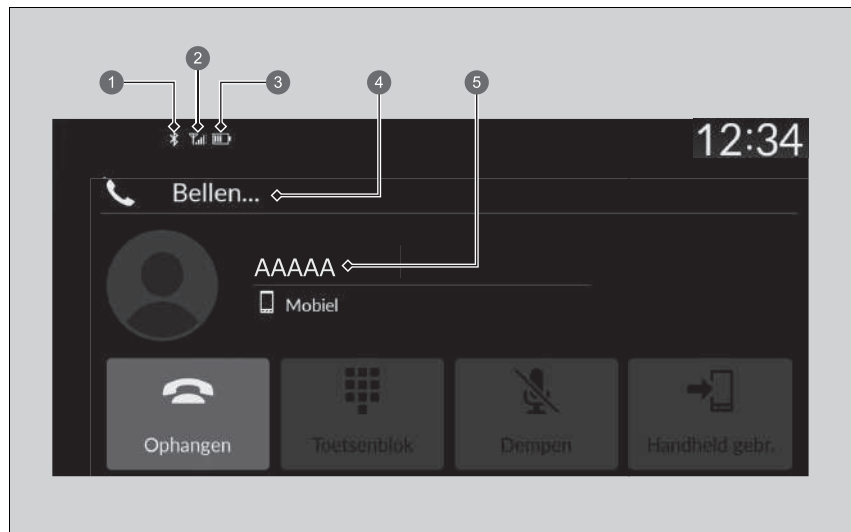

- 1 *Bluetooth*®-indicator
Verschijnt wanneer uw telefoon op HFT is aangesloten.
- 2 Signaalsterkte
- 3 Status batterijniveau
- 4 HFT-modus
- 5 De naam van de beller (indien opgeslagen) /nummer van de beller (indien niet opgeslagen)

►► Display HFT-status

Het hangt af van het type telefoon welke informatie wordt weergegeven op het audio-/informatiescherm.

■ Beperkingen voor handmatige bediening

Bepaalde handmatige functies zijn uitgeschakeld of niet beschikbaar terwijl het voertuig rijdt. Een grijs weergegeven (niet-beschikbare) optie kan pas worden geselecteerd wanneer het voertuig stilstaat.

Alleen eerder in het telefoonboek opgeslagen namen of nummers kunnen met spraakopdrachten worden gekozen wanneer het voertuig rijdt.

📌 **Favoriete contacten** BLZ. 356

■ HFT-menu's

De voedingsmodus moet op ACCESSOIRE of AAN staan om het systeem te gebruiken. Selecteer **Telefoon** om het telefoonscherm weer te geven.

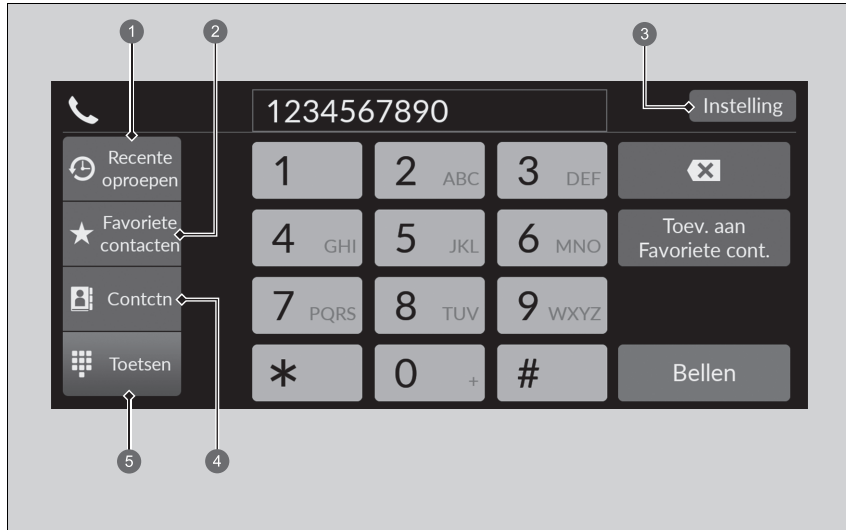

- ① Recente oproepen
- ② Favoriete contacten
- ③ Instellingen
- ④ Contacten
- ⑤ Toetsenblok

►► HFT-menu's

Sommige functies zijn beperkt tijdens het rijden.

Recente oproepen: De laatste uitgaande, inkomende en gemiste oproepen worden weergegeven.

➤ **Bellen via de recente oproepen** BLZ. 358

Favoriete contacten: Belt het geselecteerde nummer onder Favoriete contacten.

➤ **Bellen via Favoriete contacten** BLZ. 358

Instellingen: Hiermee wijzigt u de telefooninstellingen.

➤ **Telefooninstellingenschermb** BLZ. 350

Contctn: Toont het telefoonboek van de gekoppelde telefoon.

➤ **Bellen via het geïmporteerde telefoonboek** BLZ. 359

Toetsenblok: Hiermee voert u het te bellen telefoonnummer in.

➤ **Bellen met een telefoonnummer** BLZ. 359

■ Telefooninstellingenschermb

Om het telefooninstellingenschermb weer te geven, selecteert u **Instellingen** op het telefoonschermb.

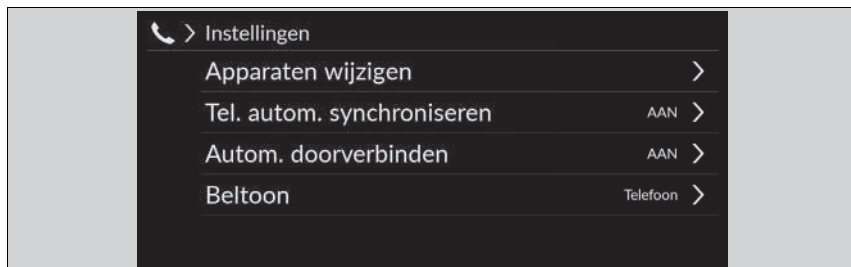

Apparaten wijzigen: Hiermee koppelt u een nieuwe telefoon aan het systeem en kunt u een apparaat koppelen of loskoppelen of een gekoppeld apparaat verwijderen.

➤ **Telefoon instellingen** BLZ. 351

Tel. autom. synchroniseren: Hiermee stelt u gegevens van het telefoonboek en recente oproepen zo in dat deze worden geïmporteerd wanneer een telefoon wordt gekoppeld met HFT.

➤ **Automatisch importeren van telefoonboek van mobiele telefoon en recente oproepen** BLZ. 354

Autom. doorverbinden: Hiermee stelt u in dat oproepen automatisch van de telefoon naar HFT worden doorgeschakeld wanneer u in het voertuig stapt.

➤ **Automatisch doorverbinden** BLZ. 355

Beltoon: Selecteert de beltoon.

➤ **Beltoon** BLZ. 355

■ Telefoon instellingen

■ **Bluetooth®-instellingen**

U kunt de *Bluetooth®*-functie in- en uitschakelen.

1. Selecteer **Algemene instellingen**.
2. Selecteer **Verbindingen**.
3. Selecteer **Bluetooth**.
4. Selecteer **Opties**.
5. Selecteer **Bluetooth** en vervolgens **AAN**.

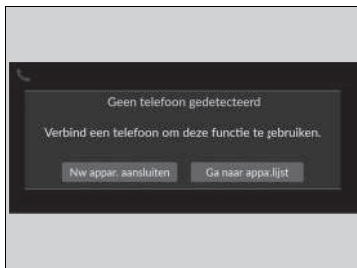

■ **Een mobiele telefoon koppelen (wanneer er geen telefoon aan het systeem gekoppeld is)**

1. Selecteer **Telefoon**.
2. Selecteer **Nw appar. aansluiten**.
3. Zorg dat de telefoon in de modus zoeken of vindbaar staat.
4. Selecteer **Honda HFT** op uw telefoon.
 - Als u een telefoon via dit audiosysteem wilt koppelen, selecteert u **Apparaten zoeken**, en selecteert u vervolgens uw telefoon wanneer deze in de lijst verschijnt.
5. Het systeem geeft u een koppelcode op het audio-/informatiescherm.
 - Geef een bevestiging als de koppelcode op het scherm en uw telefoon overeenkomen. Dit kan per telefoon verschillen.
6. Selecteer de gewenste functies en selecteer vervolgens **Verbinden**.
7. Er verschijnt een mededeling op het scherm als het koppelen gelukt is.
8. Selecteer **OK**.



► Telefoon instellingen

De *Bluetooth*-compatibele telefoon moet aan het systeem gekoppeld worden voordat u handsfree oproepen kunt plaatsen en ontvangen.

Tips telefoon koppelen:

- U kunt de telefoon niet koppelen terwijl het voertuig in beweging is.
- Er kunnen maximaal zes telefoons worden gekoppeld.
- De batterij van uw telefoon kan sneller leeg raken dan gewoonlijk als de telefoon aan het systeem is gekoppeld.

Zodra u een telefoon gekoppeld hebt, ziet u deze op het scherm met de volgende pictogrammen.

-  : De telefoon is compatibel met *Bluetooth*®-audio.
-  : De telefoon kan met HFT gebruikt worden.
-  : De telefoon is compatibel met Apple CarPlay.

Als er een actieve verbinding is met Apple CarPlay, dan is het koppelen van extra compatibele *Bluetooth*®-apparaten niet beschikbaar.

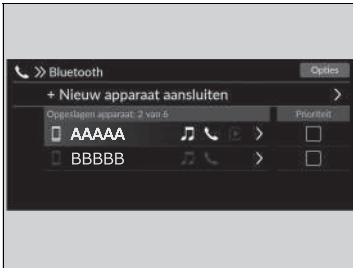

■ Een andere telefoon koppelen dan de momenteel gekoppelde telefoon

1. Selecteer **Telefoon**.
2. Selecteer **Instelling**.
3. Selecteer **Apparaten wijzigen**.
4. Selecteer een te koppelen telefoon.
 - ▶ HFT verbreekt de verbinding met de momenteel aangesloten telefoon en zoekt naar een andere gekoppelde telefoon.
 - ▶ U kunt de prioriteit van de verbonden telefoon instellen. Schakel het selectievakje in op de telefoon waaraan u prioriteit wilt geven.
5. Selecteer  (audio),  (telefoon) of  (Apple CarPlay).
 - ▶  en  kunnen tegelijkertijd worden geselecteerd, maar wanneer  is geselecteerd, kunnen  en  niet worden geselecteerd.
6. Selecteer **Toepassen**.

■ Gekoppelde telefoon wissen

1. Selecteer **Telefoon**.
2. Selecteer **Instelling**.
3. Selecteer **Apparaten wijzigen**.
4. Selecteer een telefoon die u wilt verwijderen.
5. Selecteer **Verwijd**.
6. Op het display verschijnt een bevestigingsmelding. Selecteer **Wissen**.



☒ Een andere telefoon koppelen dan de momenteel gekoppelde telefoon

Als er geen andere telefoons worden gevonden of gekoppeld als u probeert naar een andere telefoon over te schakelen, zal HFT u informeren dat de originele telefoon weer wordt verbonden.

Om andere telefoons te koppelen, selecteert u **+ Nw appar. aansluiten** in het scherm **Bluetooth**.

■ Automatisch importeren van telefoonboek van mobiele telefoon en recente oproepen





Wanneer uw telefoon wordt gekoppeld, worden de inhoud van het telefoonboek en de recente oproepen automatisch naar het systeem geïmporteerd.

1. Selecteer **Telefoon**.
2. Selecteer **Instelling**.
3. Selecteer **Tel. autom. synchroniseren**.
4. Selecteer **AAN** of **UIT**.
 - De standaardinstelling is **AAN**.

► Automatisch importeren van telefoonboek van mobiele telefoon en recente oproepen

Bij sommige telefoons moet u deze functie inschakelen om het telefoonboek van uw mobiele telefoon te kunnen importeren.

Wanneer u een naam selecteert in het telefoonboek van de mobiele telefoon, wordt er een categoriepictogram weergegeven. De pictogrammen geven aan welke soorten nummers voor die naam zijn opgeslagen.

	Pref		Fax
	Home		Voertuig
	Mobiel		Spraak
	Werk		Overige
	Pieper		

Op sommige telefoons is het wellicht niet mogelijk om de categoriepictogrammen naar het systeem te importeren.

Het telefoonboek wordt na elke verbinding bijgewerkt.
Recente oproepen worden na elke verbinding of elk gesprek bijgewerkt.

■ Automatisch doorverbinden

Als u in het voertuig stapt terwijl u aan de telefoon bent, kan het gesprek automatisch naar HFT worden doorverbonden.

1. Selecteer **Telefoon**.
2. Selecteer **Instelling**.
3. Selecteer **Autom. doorverbinden**.
4. Selecteer **AAN** of **UIT**.
 - ▶ De standaardinstelling is **AAN**.

■ Beltoon

U kunt de beltooninstelling wijzigen.

1. Selecteer **Telefoon**.
2. Selecteer **Instelling**.
3. Selecteer **Beltoon**.
4. Selecteer **Voertuig** of **Telefoon**.
 - ▶ De standaardinstelling is **Telefoon**.

▣ Beltoon

Voertuig: De vaste beltoon klinkt uit de luidsprekers.

Telefoon: Afhankelijk van het merk en model van de mobiele telefoon, klinkt de beltoon die is opgeslagen in de telefoon wanneer deze is verbonden.

■ Favoriete contacten

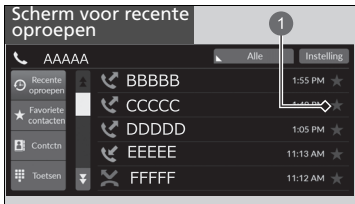

1 Sterpictogram

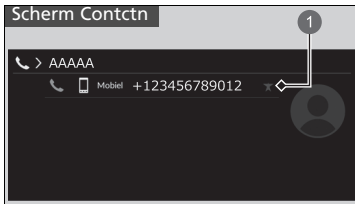

1 Sterpictogram

■ Favoriete contacten toevoegen

1. Selecteer **Telefoon**.
2. Selecteer **Recente oproepen, Contctn** of **Toetsen**.

In het scherm voor recente oproepen of contacten

3. Selecteer het sterpictogram.

Op het toetsenblokscherm

3. Selecteer **Toev. aan Favoriete cont.**
 - Er verschijnt een mededeling op het scherm indien Favoriete contacten met succes zijn opgeslagen.
 - Selecteer opnieuw het sterpictogram als u de Favoriete contacten wilt verwijderen.



1 Toev. aan Favoriete cont.

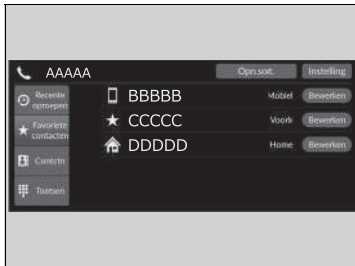

■ **Een favoriet contact bewerken**

1. Selecteer **Telefoon**.
2. Selecteer **Favoriete contacten**.
3. Selecteer **Bewerken** voor het favoriete contact dat u wilt bewerken.
4. Selecteer de gewenste instelling.
5. Selecteer **OK**.

■ **Een favoriet contact verwijderen**

1. Selecteer **Telefoon**.
2. Selecteer **Favoriete contacten**.
3. Selecteer **Bewerken** voor het favoriete contact dat u wilt verwijderen.
4. Selecteer **Verwijderen**.
5. Op het display verschijnt een bevestigingsmelding. Selecteer **Ja**.

■ Bellen

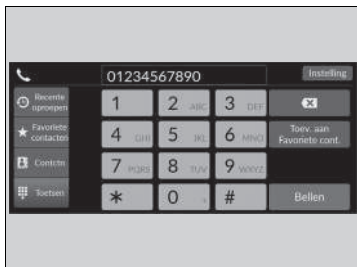

U kunt bellen door een telefoonnummer in te voeren of door gebruik te maken van geïmporteerde **Recente oproepen**, **Favoriete contacten** en **Contacten**.

■ Bellen via de recente oproepen

Recente oproepen worden opgeslagen op basis van **Alle**, **Gebeld**, **Gemist** en **Ontvangen**.

1. Selecteer **Telefoon**.
2. Selecteer **Recente oproepen**.
 - U kunt sorteren op **Alle**, **Gebeld**, **Gemist** of **Ontvangen**. Selecteer het pictogram rechtsboven in het scherm.
3. Selecteer een nummer.
 - Het kiezen begint automatisch.

■ Bellen via Favoriete contacten

1. Selecteer **Telefoon**.
2. Selecteer **Favoriete contacten**.
 - U kunt de volgorde van favoriete contacten wijzigen door **Opn.sort.** te selecteren.
3. Selecteer een nummer.
 - Het kiezen begint automatisch.

» Bellen

Zodra een oproep is verbonden, kunt u de stem van de persoon die u belt via de audiospeakers horen.

Wanneer er een actieve verbinding is met Apple CarPlay, kunt u niet bellen met het handsfree telefoonsysteem (HFT), maar alleen met Apple CarPlay.

» Bellen via de recente oproepen

De recente oproepen verschijnen alleen wanneer een telefoon is verbonden met het systeem.

Alle: De laatste uitgaande, inkomende en gemiste oproepen worden weergegeven.

Gebeld: De laatste uitgaande gesprekken worden weergegeven.

Gemist: De laatste gemiste oproepen worden weergegeven.

Ontvangen: De laatste inkomende gesprekken worden weergegeven.

■ Bellen via het geïmporteerde telefoonboek

1. Selecteer **Telefoon**.
2. Selecteer **Contctn**.
3. Selecteer een naam.
 - ▶ U kunt sorteren op **Voor naam** of **Achter naam**. Selecteer het pictogram rechtsboven in het scherm.
4. Selecteer een nummer.
 - ▶ Het kiezen begint automatisch.

■ Bellen met een telefoonnummer

1. Selecteer **Telefoon**.
2. Selecteer **Toetsen**.
3. Selecteer een nummer.
 - ▶ Gebruik het toetsenbord op het touchscreen om nummers in te voeren.
4. Selecteer **Bellen**.
 - ▶ Het kiezen begint automatisch.

■ Een gesprek aannemen

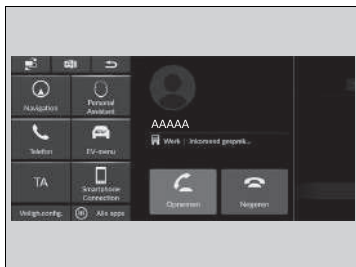

Wanneer er een inkomend gesprek is, klinkt er een geluidsmelding (indien geactiveerd) en het scherm **Inkomend gesprek...** verschijnt.

U kunt de oproep beantwoorden met het linker selectiewieltje.

Om het gesprek aan te nemen, draait u het linker selectiewieltje omhoog of omlaag om  (beantwoorden) te selecteren op de interface voor bestuurdersinformatie en drukt u vervolgens op het linker selectiewieltje.

- Indien u het gesprek wilt weigeren of beëindigen, selecteert u  (negeren) op de interface voor bestuurdersinformatie met behulp van het linker selectiewieltje.

►► Een gesprek aannemen



Oproep in wachtstand

Selecteer  (beantwoorden) om het huidige gesprek in de wacht te zetten en het inkomende gesprek te beantwoorden.

Selecteer  met het linker selectiewieltje om terug te keren naar het huidige gesprek.

Selecteer  (negeren) om het inkomende gesprek te negeren als u het niet wilt beantwoorden.

Selecteer  als u het huidige gesprek wilt beëindigen.

U kunt de pictogrammen op het audio-/informatiescherm selecteren in plaats van  en  op de interface voor bestuurdersinformatie.

■ Opties tijdens het bellen

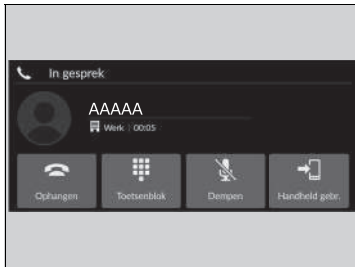

De volgende opties zijn beschikbaar tijdens het bellen.

Toetsenblok: Nummers versturen tijdens een gesprek. Dit is handig als u bijvoorbeeld een menugestuurd telefoonsysteem belt.

Dempen: Dempst uw stem.

Handheld gebr.: Verbindt een gesprek van het systeem door naar uw telefoon.

De beschikbare opties worden weergegeven op de onderste helft van het middelste display.

Selecteer een optie.

- Het dempingspictogram wordt weergegeven wanneer **Dempen** is geselecteerd wanneer het andere bronsscherm dan het telefoonscherm wordt weergegeven. Selecteer **Dempen** opnieuw om dit uit te schakelen.

► Opties tijdens het bellen

U kunt de pictogrammen op het audio-/informatiescherm selecteren.

iPod/USB-flashdrive

Als een fout optreedt tijdens het afspelen van een iPod of USB-flashdrive, dan kunnen de volgende foutmeldingen worden getoond. Neem contact op met een dealer wanneer de foutmelding niet kan worden gewist.

Foutmelding	Oplossing
Geen reactie van apparaat	Verschijnt wanneer het systeem de iPod niet herkent. Sluit de iPod opnieuw aan.
Verbinden opnieuw proberen	
Onspeelbaar bestand	Verschijnt wanneer de bestanden op de USB-flashdrive auteursrechtelijk zijn beschermd of een niet-ondersteunde indeling hebben. Deze foutmelding verschijnt gedurende circa vijf seconden, daarna hoort u het volgende nummer.
Niet-ondersteund apparaat	Verschijnt wanneer het systeem niet communiceert met een aangesloten apparaat. Als deze melding verschijnt wanneer een apparaat is aangesloten, neem dan contact op met de leverancier van uw apparaat.
Er is een laadfout opgetreden met het aangesloten USB-apparaat. Controleer, indien veilig, de compatibiliteit van het apparaat en de USB-kabel en probeer het opnieuw.	Verschijnt wanneer een incompatibel apparaat is aangesloten. Koppel het apparaat los. Schakel vervolgens het audiosysteem uit en weer in. Sluit het apparaat dat de fout veroorzaakte niet opnieuw aan.

Compatibele iPod, iPhone en USB-flashdrives

■ Compatibiliteit van iPod- en iPhone-modellen

Model
iPod touch (5e t/m 6e generatie) die is uitgebracht tussen 2012 en 2015
iPhone 4s/iPhone 5/iPhone 5s/iPhone 5c/iPhone 6/iPhone 6 Plus/iPhone 6S/ iPhone 6S Plus/iPhone SE/iPhone 7/iPhone 7 Plus/iPhone 8/iPhone 8 Plus/iPhone X/iPhone XS/ iPhone XS Max/iPhone XR

■ USB-flashdrives

- Gebruik van een USB-flashdrive van 256 MB of meer wordt aanbevolen.
- Sommige digitale audiospelers zijn mogelijk niet compatibel.
- Sommige USB-flashdrives (zoals die met beveiligingsvergrendelingen enz.) werken wellicht niet.
- Sommige softwarebestanden laten het weergeven van audio of van tekst mogelijk niet toe.
- Sommige versies van MP3-, WMA-, AAC-, FLAC-, WAV-, PCM/WAVE-, MP4-, AVI-, MKV- of ASF/WMV-indelingen worden mogelijk niet ondersteund.

⌘ Compatibiliteit van iPod- en iPhone-modellen

Dit systeem werkt wellicht niet met alle softwareversies van deze apparaten.

⌘ USB-flashdrives

Bestanden op de USB-flashdrive worden afgespeeld in de opgeslagen volgorde. Deze volgorde kan verschillen van de weergegeven volgorde op uw pc of apparaat.

■ Aanbevolen apparaten

■ MP4-bestand

Media	USB-flashdrive	
Profiel (MP4-versie)	BaselineProfile/Level 3, MainProfile/Level 3.1 (MPEG4-AVC)	SimpleProfile/Level 5 (MPEG4)
Bestandsextensie (MP4-versie)	.mp4/.m4v	
Compatibele audio-codec	AAC, MP3	
Compatibele video-codec	MPEG4-AVC (H.264)	MPEG4 (ISO/IEC 14496 Part.2)
Bitsnelheid	10 Mbps, 14 Mbps (MPEG4-AVC)	8 Mbps (MPEG4)
Maximaal beeld	1280 × 720 pixels (MPEG4-AVC)	720 × 576 pixels (MPEG4)

■ AVI-bestand

Media	USB-flashdrive		
Profiel (AVI-versie)	BaselineProfile/Level 3, MainProfile/Level 3.1 (MPEG4-AVC)	SimpleProfile/Level 5 (MPEG4)	AdvancedProfile/Level 2, MainProfile/Level Medium, SimpleProfile/Level Medium (VC-1)
Bestandsextensie (AVI-versie)	.avi		
Compatibele audio-codec	AAC, MP3, WMA		
Compatibele video-codec	MPEG4-AVC (H.264)	MPEG4 (ISO/IEC 14496 Part.2)	VC-1
Bitsnelheid	10 Mbps, 14 Mbps (MPEG4-AVC)	8 Mbps (MPEG4)	20 Mbps, 10 Mbps, 384 kbps (VC-1)
Maximaal beeld	1280 × 720 pixels (MPEG4-AVC)	720 × 576 pixels (MPEG4)	1280 × 720 pixels, 720 × 480 pixels, 352 × 288 pixels (VC-1)

■ MKV-bestand

Media		USB-flashdrive	
Profiel (MKV-versie)	BaselineProfile/Level 3, MailProfile/Level 3.1 (MPEG4-AVC)	SimpleProfile/Level 5 (MPEG4)	AdvancedProfile/Level 2, MainProfile/Level Medium, SimpleProfile/Level Medium (VC-1)
Bestandsextensie (MKV-versie)	.mkv		
Compatibele audio-codec	AAC, MP3		
Compatibele video-codec	MPEG4-AVC (H.264)	MPEG4 (ISO/IEC 14496 Part.2)	VC-1
Bitsnelheid	10 Mbps, 14 Mbps (MPEG4-AVC)	8 Mbps (MPEG4)	20 Mbps, 10 Mbps, 384 kbps (VC-1)
Maximaal beeld	1280 × 720 pixels (MPEG4-AVC)	720 × 576 pixels (MPEG4)	1280 × 720 pixels, 720 × 480 pixels, 352 × 288 pixels (VC-1)

■ ASF/WMV-bestand

Media		USB-flashdrive	
Profiel (ASF/WMV-versie)	BaselineProfile/Level 3, MailProfile/Level 3.1 (MPEG4-AVC)		AdvancedProfile/Level 2, MainProfile/Level Medium, SimpleProfile/Level Medium (VC-1)
Bestandsextensie (ASF/WMV-versie)	.asf/.wmv		
Compatibele audio-codec	WMA		
Compatibele video-codec	MPEG4-AVC (H.264)		VC-1
Bitsnelheid	10 Mbps, 14 Mbps (MPEG4-AVC)		20 Mbps, 10 Mbps, 384 kbps (VC-1)
Maximaal beeld	1280 × 720 pixels (MPEG4-AVC)		1280 × 720 pixels, 720 × 480 pixels, 352 × 288 pixels (VC-1)

Over Open Source-licenties

Volg deze stappen om de informatie over de open source-licentie te zien.

1. Selecteer **Algemene instellingen**.
2. Selecteer **Systeem**.
3. Selecteer **Detailinformatie**.

■ Software voor de Display Audio

Copyright 2014 jQuery Foundation en andere contribuanten

<http://jquery.com/>

Hierbij wordt toestemming verleend aan elke persoon die een exemplaar van deze software en de bijbehorende documentatiebestanden (de "Software") verkrijgt, om gratis zonder beperking te handelen in de Software, inclusief zonder beperkingen het recht om exemplaren van de Software te gebruiken, kopiëren, wijzigen, samenvoegen, publiceren, distribueren, in sublicentie te geven en/of te verkopen, en personen waaraan de Software wordt geleverd toestaan dit ook te doen, onderworpen aan de volgende voorwaarden:

De hiervoor vermelde auteursrechtvermelding en deze toestemmingsvermelding dienen te worden opgenomen in alle exemplaren of substantiële delen van de Software.

DE SOFTWARE WORDT GELEVERD "IN DE HUIDIGE STAAT", ZONDER ENIGE VORM VAN GARANTIE, UITDRUKKELIJK OF IMPLICIET, INCLUSIEF MAAR NIET BEPERKT TOT DE GARANTIES VAN VERKOOPBAARHEID, GESCHIKTHEID VOOR EEN BEPAALD DOEL EN NIET-INBREUKMAKEND KARAKTER. IN GEEN GEVAL ZULLEN DE AUTEURS OF AUTEURSRECHTHOUDERS AANSPRAKELIJK ZIJN VOOR ENIGE CLAIM, SCHADE OF ANDERE AANSPRAKELIJKHEID, OF HET NU EEN ACTIE VAN OVEREENKOMST, ONRECHTMATIGE DAAD OF ANDERSZINS BETREFT, DIE VOORTKOMT UIT OF BETREKKING HEEFT OP DE SOFTWARE OF HET GEBRUIK VAN ANDERE INTERACTIES IN DE SOFTWARE.

Juridische Informatie met betrekking tot Apple CarPlay/Android Auto

■ LICENTIE-/AANSPRAKELIJKHEIDSINFORMATIE BIJ GEBRUIKERSHANDLEIDING

HET GEBRUIK VAN APPLE CARPLAY IS ONDERWORPEN AAN UW INSTEMMING MET DE GEBRUIKSVOORWAARDEN VAN CARPLAY, DIE ZIJN OPGENOMEN ALS ONDERDEEL VAN DE ALGEMENE VOORWAARDEN VAN APPLE iOS. SAMENVATTEND WIJZEN APPLE EN HAAR SERVICEPROVIDERS IN DE GEBRUIKSVOORWAARDEN ALLE AANSPRAKELIJKHEID VAN DE HAND ALS DE SERVICES NIET NAAR BEHOREN WERKEN OF WORDEN BEËINDIGD, EN WORDEN IN DEZE GEBRUIKSVOORWAARDEN ANDERE AANSPRAKELIJKHEDEN VAN APPLE EN HAAR SERVICEPROVIDERS STRIKT BEPERKT. DAARNAAST WORDEN IN DEZE GEBRUIKSVOORWAARDEN DE SOORTEN GEBRUIKERSINFORMATIE (ZOALS BIJVOORBEELD VOERTUIGLOCATIE, VOERTUIGSNELHEID EN VOERTUIGSTATUS) BESCHREVEN DIE DOOR APPLE EN HAAR SERVICEPROVIDERS WORDEN VERZAMELD EN OPGESLAGEN, EN WORDEN BEPAALDE MOGELIJKE RISICO'S BEKENDGEMAAKT DIE ZIJN GEKOPPELD AAN HET GEBRUIK VAN CARPLAY, WAARONDER HET RISICO VAN AFLEIDING VAN DE BESTUURDER. ZIE HET PRIVACYBELEID VAN APPLE VOOR INFORMATIE OVER HET GEBRUIK EN DE VERWERKING DOOR APPLE VAN GEGEVENS DIE WORDEN GEÛPLOAD DOOR CARPLAY.

UW GEBRUIK VAN ANDROID AUTO IS ONDERWORPEN AAN UW INSTEMMING MET DE GEBRUIKSVOORWAARDEN VAN ANDROID AUTO WAARMEE AKKOORD MOET WORDEN GEGAAN WANNEER DE ANDROID AUTO-TOEPASSING NAAR UW ANDROID-TELEFOON WORDT GEDOWNLOAD. SAMENVATTEND WIJZEN GOOGLE EN HAAR SERVICEPROVIDERS IN DE GEBRUIKSVOORWAARDEN VAN ANDROID AUTO ALLE AANSPRAKELIJKHEID VAN DE HAND ALS DE SERVICES NIET NAAR BEHOREN WERKEN OF WORDEN BEËINDIGD, EN WORDEN IN DEZE GEBRUIKSVOORWAARDEN ANDERE AANSPRAKELIJKHEDEN VAN GOOGLE EN HAAR SERVICEPROVIDERS STRIKT BEPERKT. DAARNAAST WORDEN IN DEZE GEBRUIKSVOORWAARDEN DE SOORTEN GEBRUIKERSINFORMATIE (ZOALS BIJVOORBEELD VOERTUIGLOCATIE, VOERTUIGSNELHEID EN VOERTUIGSTATUS) BESCHREVEN DIE DOOR GOOGLE EN HAAR SERVICEPROVIDERS WORDEN VERZAMELD EN OPGESLAGEN, EN WORDEN BEPAALDE MOGELIJKE RISICO'S BEKENDGEMAAKT DIE ZIJN GEKOPPELD AAN HET GEBRUIK VAN ANDROID AUTO, WAARONDER HET RISICO VAN AFLEIDING VAN DE BESTUURDER. ZIE HET PRIVACYBELEID VAN GOOGLE VOOR INFORMATIE OVER HET GEBRUIK EN DE VERWERKING DOOR GOOGLE VAN GEGEVENS DIE WORDEN GEÛPLOAD DOOR ANDROID AUTO.

■ UITSLUITING VAN GARANTIE; BEPERKING VAN AANSPRAKELIJKHEID

U ERKENT UITDRUKKELIJK EN GAAT ERMEE AKKOORD DAT U APPLE CARPLAY OF ANDROID AUTO ("DE TOEPASSINGEN") VOLLEDIG OP EIGEN RISICO GEBRUIKT EN DAT HET VOLLEDIGE RISICO TEN AANZIEN VAN BEVREDIGENDE KWALITEIT, PRESTATIES, NAUWKEURIGHEID EN GEBRUIKSGEMAK, VOOR ZOVER TOEGESTAAN DOOR DE TOEPASSELIJKE WETGEVING, BIJ U LIGT, EN DAT DE TOEPASSINGEN EN INFORMATIE OVER DE TOEPASSINGEN "ALS ZODANIG" EN "ZOALS BESCHIKBAAR" WORDEN GELEVERD, MET ALLE FOUTEN EN ZONDER ENIGE VORM VAN GARANTIE. HONDA WIJST HIERBIJ ELKE VORM VAN GARANTIES EN/OF CONDITIES VAN DE HAND MET BETREKKING TOT DE TOEPASSINGEN EN INFORMATIE OVER DE TOEPASSINGEN, ZOWEL UITDRUKKELIJK ALS IMPLICIET OF STATUTAIR, INCLUSIEF, MAAR NIET BEPERKT TOT, DE IMPLICIETE GARANTIES EN/OF CONDITIES VAN VERKOOPBAARHEID, BEVREDIGENDE KWALITEIT, GESCHIKTHEID VOOR EEN BEPAALD DOEL, NAUWKEURIGHEID, ONGESTOORDE WERKING EN HET NIET SCHENDEN VAN RECHTEN VAN DERDEN. GEEN MONDELINGE OF SCHRIFTELIJKE INFORMATIE OF ADVIES DIE/DAT WORDT GEGEVEN DOOR HONDA OF EEN GEAUTHORISEERDE VERTEGENWOORDIGER ZAL EEN GARANTIE VORMEN. ALS VOORBEELDEN, EN ZONDER BEPERKING, WIJST HONDA ELKE GARANTIE VAN DE HAND MET BETREKKING TOT DE NAUWKEURIGHEID VAN DE GEGEVENS DIE WORDEN GEBODEN DOOR DE TOEPASSINGEN, ZOALS DE NAUWKEURIGHEID VAN ROUTEBESCHRIJVINGEN, GESCHATTE REISTIJD, SNELHEIDSLIMIETEN, WEGOMSTANDIGHEDEN, NIEUWS, WEERSVERWACHTING, VERKEERSINFORMATIE OF ANDERE INHOUD DIE WORDT GEBODEN DOOR APPLE, GOOGLE, HIERBIJ AANGESLOTEN BEDRIJVEN OF EXTERNE PROVIDERS; HONDA BIEDT GEEN GARANTIE TEGEN HET VERLIES VAN TOEPASSINGS- GEGEVENS, DIE OP ELK MOMENT VERLOREN KUNNEN GAAN; HONDA BIEDT GEEN GARANTIE DAT DE TOEPASSINGEN OF ENIGE SERVICES DIE VIA DE TOEPASSINGEN WORDEN GELEVERD, ALTIJD BESCHIKBAAR ZULLEN ZIJN OF DAT ENIGE SERVICE OF ALLE SERVICES OP EEN BEPAALD TIJDSTIP OF EEN BEPAALDE LOCATIE BESCHIKBAAR ZAL/ZULLEN ZIJN. SERVICES KUNNEN BIJVOORBEELD ZONDER AANKONDIGING WORDEN OPGESCHORT OF ONDERBROKEN WEGENS REPARATIE, ONDERHOUD, BEVEILIGINGSCORRECTIES, UPDATES, ENZ., SERVICES ZIJN MOGELIJK NIET BESCHIKBAAR IN UW OMGEVING OF LOCATIE, ENZ. DAARNAAST BEGRIJPT U EN STEMT U ERMEE IN DAT DE SERVICES EN/OF TOEPASSINGEN VEROUDERD EN/OF ONBRUIKBAAR KUNNEN WORDEN ALS GEVOLG VAN WIJZIGINGEN IN TECHNOLOGIE VAN DERDEN OF OVERHEIDSVOORSCHRIFTEN.

VOOR ZOVER WETTELIJK TOEGESTAAN, ZAL HONDA OF ZULLEN HIERBIJ AANGESLOTEN BEDRIJVEN IN GEEN GEVAL AANSPRAKELIJK ZIJN VOOR PERSOONLIJK LETSEL, OF VOOR WELKE INCIDENTELE, SPECIALE, INDIRECTE OF GEVOLGSCHADE DAN OOK, INCLUSIEF, ZONDER BEPERKING, SCHADE ALS GEVOLG VAN GEDERFDE WINST, BESCHADIGING OF VERLIES VAN GEGEVENS, HET NIET KUNNEN VERZENDEN OF ONTVANGEN VAN ENIGE GEGEVENS, ONDERBREKING VAN BEDRIJFSACTIVITEITEN OF ENIGE ANDERE COMMERCIEËLE SCHADE OF VERLIES, DIE VOORKOMT UIT OF BETREKKING HEEFT OP DE TOEPASSINGEN OF UW GEBRUIK OF HET NIET KUNNEN GEBRUIKEN VAN DE TOEPASSINGEN OF INFORMATIE OVER DE TOEPASSINGEN, HOE DAN OOK VEROORZAAKT, ONGEACHT DE THEORIE VAN AANSPRAKELIJKHEID (OVEREENKOMST, ONRECHTMATIGE DAAD OF ANDERSZINS) EN ZELFS ALS HONDA OP DE MOGELIJKHEID VAN DERGELIJKE SCHADE IS GEWEZEN. IN SOMMIGE REGIO'S EN JURISDICTIES KAN DE UITSLUITING OF BEPERKING VAN AANSPRAKELIJKHEID VOOR SCHADE NIET TOEGESTAAN ZIJN, DUS IN DAT GEVAL ZIJN DEZE BEPERKINGEN EN UITSLUITINGEN MOGELIJK NIET VAN TOEPASSING OP U. DE VOORGAANDE BEPERKINGEN ZIJN VAN TOEPASSING, ZELFS ALS DE HIERVOOR VERMELDE VERHAALSMOGELIJKHEID HAAR WEZENLIJKE DOEL NIET BEREIKT.

Automatische noodoproep

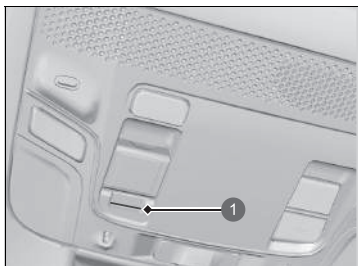

1 Controlelampje eCall

- Voertuigidentificatienummer (VIN)
- Voertuigtype (personenauto of lichte bedrijfswagen)
- Type energie voor aandrijving van het voertuig (benzine/diesel/CNG/LPG/elektriciteit/waterstof)
- Drie laatste locaties van het voertuig
- Reisrichting
- Activeringsmodus (automatisch of handmatig)
- Tijdstempel

Wanneer een alarmoproep wordt gestart, worden de luidsprekers van het voertuig uitgeschakeld, zodat u de medewerker kunt horen.

Wanneer de voedingsmodus ingeschakeld is, brandt het controlelampje van het eCall-systeem gedurende 1 seconde groen en vervolgens 1 seconde rood.

Als uw voertuig bij een botsing betrokken is, probeert de SRS-eenheid in het voertuig een verbinding tot stand te brengen met een medewerker van een Public Safety Answering Point (PSAP, alarmcentrale). Als een verbinding tot stand is gebracht, wordt allerlei informatie over het voertuig naar een PSAP-medewerker verstuurd, die u vervolgens kunt spreken. Deze informatie omvat:

☒ Noodoproep (eCall)

Uw voertuig is uitgerust met het op 112 gebaseerde eCall-servicesysteem.

De op 112 gebaseerde eCall-service is een openbare dienst van algemeen belang en gratis toegankelijk.

Het op 112 gebaseerde eCall-systeem in het voertuig wordt geactiveerd wanneer de voedingsmodus op AAN staat. In het geval van een botsing, bepaalt het systeem de ernst van de botsing op basis van informatie die wordt verzameld door de sensoren in het voertuig en, afhankelijk van de ernst van de botsing, wordt een noodoproep gestart.

Het op 112 gebaseerde eCall-systeem in het voertuig kan ook handmatig worden geactiveerd, indien nodig.

☒ **Handmatige noodoproep** BLZ. 371

Verwerking van persoonlijke gegevens via het op 112 gebaseerd eCall-systeem in het voertuig moet voldoen aan de regels voor bescherming van persoonlijke gegevens uit richtlijnen 95/46/EC (vervangen door 2016/679/EC) en 2002/58/EC en zal in het bijzonder gebaseerd zijn op de noodzaak ter bescherming van de vitale belangen van personen in overeenstemming met artikel 7(d) van richtlijn 95/46/EC (vervangen door 2016/679/EC).

Verwerking van dergelijke gegevens is streng beperkt tot het doel dat aan het enkele Europese noodnummer 112 is gekoppeld.

Als het eCall-systeem goed werkt, brandt het controlelampje groen.

- Groen: eCall-systeem is gereed.
- Knippert groen: eCall-systeem is verbonden en voert een eCall met een PSAP-medewerker.
- Een herhaald patroon van kort knipperen van het rode lampje: Het eCall-systeem heeft geen verbinding met een medewerker tot stand kunnen brengen. Het controlelampje van het eCall-systeem blijft dit patroon gedurende 5 seconden herhalen, daarna gaat het groen branden.

Als het op 112 gebaseerde eCall-systeem is uitgeschakeld in geval van een kritieke systeemstoring, wordt de volgende waarschuwing gegeven aan de inzittenden van het voertuig:

- Rood of uit: Er is een probleem met het eCall-systeem opgetreden. Als het controlelampje rood of zwart blijft, ook nadat het voertuig opnieuw is gestart, moet u het systeem door een dealer laten controleren.
- Knippert rood: De lading van de back-upaccu is te laag. Terwijl de voeding AAN is, wordt de accu opgeladen. Als de accu tot een bepaald niveau is opgeladen, gaat het controlelampje van het eCall-systeem groen branden.

►► Noodoproep (eCall)

Ontvangers van gegevens die door het op 112 gebaseerde eCall-systeem in het voertuig zijn verwerkt, zijn de relevante Public Safety Answering Points die zijn aangewezen door de respectievelijke openbare instanties van het land waarin deze zich bevinden en zijn de eerste die deze gegevens ontvangen en degenen aan wie het enkele Europese noodnummer 112 is toegewezen.

Uw voertuig kan mogelijk GEEN verbinding met een PSAP-medewerker tot stand brengen als:

- zowel de 12V-accu als de back-upaccu te weinig opgeladen zijn.
- uw voertuig zich bevindt in een gebied zonder voldoende dekking van het gsm-netwerk.
- er een probleem is met het eCall-systeem zelf of de randapparatuur, zoals de microfoon of de luidsprekers.

De back-upaccu is ontworpen om ten minste 3 jaar te werken, daarna moet hij wellicht worden vervangen.

De back-upaccu is niet beschikbaar voor directe aankoop. Ga voor vervanging naar een dealer.

Handmatige noodoproep

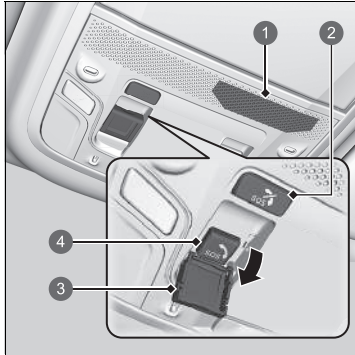

- ① Microfoon
- ② Knop SOS annuleren
- ③ Afdekking
- ④ SOS-knop

Als u een noodoproep moet doen, kunt u handmatig een verbinding tot stand brengen: Druk op de knop **SOS** en houd deze langer dan 0,5 seconden ingedrukt.

Om een gesprek te annuleren, drukt u langer dan 0,5 seconden op de knop **SOS** annuleren, binnen 5 seconden nadat de knop **SOS** is ingedrukt.

De knop **SOS** is voorzien van een afdekking. Open de afdekking om de knoppen toegankelijk te maken.

Wanneer een alarmoproep wordt gestart, worden de luidsprekers van het voertuig uitgeschakeld, zodat u de medewerker kunt horen.

Handmatige noodoproep

Druk **NIET** op de knop terwijl u rijdt. Als u contact met een medewerker wilt, parkeert u het voertuig op een veilige plek voordat u belt.

Als het eCall-systeem eerst geen verbinding met een PSAP-medewerker tot stand brengt, probeert het dit opnieuw tot een verbinding tot stand is gebracht. Echter, wanneer er 2 minuten zijn verstreken sinds de eerste poging heeft plaatsgevonden, probeert het systeem niet langer om een verbinding tot stand te brengen.

De knop **SOS** annuleren annuleert een oproep niet wanneer eenmaal een verbinding met een medewerker tot stand is gebracht.

►► Noodoproep (eCall)

Gegevensbescherming

Het op 112 gebaseerde eCall-systeem in het voertuig is ontworpen met de zekerheid dat:

- Gegevens in het systeemgeheugen niet buiten het systeem beschikbaar zijn voordat een eCall wordt geactiveerd.
- De gegevens niet kunnen worden getraceerd en niet voortdurend worden getraceerd tijdens de normale werking.
- Gegevens in het interne geheugen van het systeem automatisch en voortdurend worden verwijderd.

Om het systeem normaal te laten werken, worden de locatiegegevens in het interne geheugen van het systeem constant overschreven, zodat de laatste drie locaties van het voertuig up-to-date worden gehouden.

Het logboek van activiteitgegevens in het op 112 gebaseerde eCall-systeem in het voertuig wordt niet langer opgeslagen dan nodig is om de eCall-oproep af te handelen en in ieder geval niet langer dan 13 uur vanaf het moment dat een eCall-noodoproep.

☒ Noodoproep (eCall)

Rechten van de eigenaar

Het onderwerp van de gegevens (de eigenaar van het voertuig) heeft recht op toegang tot de gegevens en kan indien van toepassing verzoeken om rectificatie, wissen of blokkeren van zijn/haar gegevens, indien de verwerking niet voldoet aan de bepalingen uit richtlijn 95/46/EC (vervangen door 2016/679/EC).

Een derde partij aan wie de gegevens zijn verstrekt, dient te worden geïnformeerd in geval van rectificatie, wissen of blokkeren in overeenstemming met deze richtlijn, behalve wanneer dit onmogelijk blijkt of de inspanningen daartoe buiten proporties zijn.

Het onderwerp van de gegevens heeft het recht om een klacht in te dienen bij de bevoegde instantie voor gegevensbescherming indien hij of zij vindt dat zijn of haar rechten zijn geschonden als gevolg van de verwerking van zijn of haar persoonlijke gegevens.

Informatie Honda eCall Service:

Als u vragen hebt over eCall, neem dan contact op met het kantoor in het land waar u woonachtig bent. Zie het onderhoudsboekje voor de lijst met kantoren.



Rijden

In dit hoofdstuk wordt het rijden en opladen beschreven.

Vóór het rijden	376	Intelligente snelheidsbegrenzer	410	Meldingssysteem wegrijden voorganger...	484
Aanhanger/caravan trekken	380	Voertuigstabiliteitsassistentiesysteem (VSA).....	418	Verkeersbordenherkenningsysteem	488
Tijdens het rijden		Waarschuwingssysteem voor		Sensorcamera voor	494
De voeding inschakelen.....	381	bandenspanning	420	Radarsensor.....	496
Voorzorgsmaatregelen tijdens het rijden	384	Dode hoek-informatiesysteem*	423	Radarsensoren	497
Transmissie	385	Honda Sensing	427	Remmen	500
Schakelen	386	Botsingsbeperkingsstelsel (CMBS)	430	Uw voertuig parkeren	510
Rijmodus-schakelaar	393	Remregeling lage snelheid	441	Achteruitrijcamera voor multi-weergave*	521
Flipper voor vertraging	395	Adaptive Cruise Control (ACC) met		Camera met multi-weergave*	523
Besturing met één pedaal.....	398	Low Speed Follow.....	447	Honda Parkeerassistent*	537
Akoestisch voertuigwaarschuwingssysteem.....	404	Lane Keeping Assist-systeem (LKAS).....	467	Opladen	562
Instelbare snelheidsbegrenzer.....	405	Road Departure Mitigation-systeem	478	Energiezuinigheid	576

* Niet beschikbaar op alle modellen

Vorbereidingen voor het rijden

Controleer de volgende items voordat u gaat rijden.

■ Controles buitenkant

- Controleer of er obstakels op de ruiten, zijcameraspiegels, exterieurlichten of andere onderdelen van het voertuig zitten.
 - ▶ Verwijder rijp, sneeuw of ijs.
 - ▶ Verwijder alle sneeuw van het dak, aangezien de sneeuw door afschuiven tijdens het rijden het zicht kan belemmeren. Verwijder ijs zodra het enigszins ontdooid is.
 - ▶ Voorkom beschadigingen aan velgen of omliggende onderdelen wanneer ijs van de wielen wordt verwijderd.
- Controleer of de motorkap stevig vergrendeld is.
 - ▶ Wordt de motorkap tijdens het rijden geopend, dan wordt uw zicht geblokkeerd.
- Controleer of de banden in goede conditie zijn.
 - ▶ Controleer de bandenspanning en controleer op beschadigingen of overmatige slijtage.
 - ❏ **Banden controleren en onderhouden** BLZ. 609
- Controleer of zich geen personen of voorwerpen achter of rondom het voertuig bevinden.
 - ▶ Er zijn dode hoeken vanaf de binnenkant.
- Koppel de laadkabel los.

» Controles buitenkant

ATTENTIE

Wanneer de portieren dichtgevroren zijn, gebruikt u warm water rondom de portierranden om het ijs te laten smelten. Probeer niet de portieren met kracht te openen, omdat de portierrubbers daardoor beschadigd kunnen raken.

Forceer het portier niet open of dicht als de ruit bevroren is.

Dit voertuig is voorzien van een mechanisme dat de ruit opent wanneer het portier wordt gesloten.

Als de ruit niet kan worden geopend, kan deze tegen de carrosserie schrapen als het portier wordt geopend.

Als de ruit bevroren is, giet er dan warm water overheen om het ijs te smelten.

Wrijf droog om verdere bevroering te voorkomen.

Giet geen warm water in de slotcilinder.

Als het water in het sleutelgat befrist, kunt u er geen sleutel insteken.

Door de hitte van het voedingssysteem kunnen brandbare materialen onder de bagageruimte vlam vatten en zodoende brand veroorzaken.

Als u het voertuig een langere periode hebt geparkeerd, moet u controleren op vuil dat zich kan hebben verzameld en dit verwijderen (bijvoorbeeld droog gras en bladeren die in de motorruimte zijn gevallen of die zijn binnengebracht door kleine dieren voor gebruik als nest).

Controleer onder de bagageruimte ook op brandbare materialen die kunnen zijn achtergebleven nadat u of iemand anders onderhoud aan het voertuig heeft uitgevoerd.

■ Controles binnenkant

- Berg alle voorwerpen aan boord zorgvuldig op of sjoer ze zorgvuldig vast.
 - ▶ Te veel bagage vervoeren, of bagage verkeerd laden kan de rijeigenschappen, de stabiliteit, het remvermogen en de levensduur van uw voertuigbanden nadelig beïnvloeden, waardoor het gebruik van uw voertuig onveilig kan worden.
 - ✚ **Maximum laadgewicht** BLZ. 379
- Stapel voorwerpen niet hoger dan de hoogte van de stoel.
 - ▶ Ze kunnen het zicht blokkeren en kunnen tijdens plotseling remmen naar voren worden geslingerd.
- Plaats niets in de voorste voetenruimte. Controleer of de vloermatten correct zijn bevestigd.
 - ▶ Een voorwerp of een niet-bevestigde vloermat kan het bedienen van de pedalen tijdens het rijden belemmeren.
- Laat huisdieren aan boord zich niet vrij in het voertuig verplaatsen.
 - ▶ Ze kunnen u hinderen bij het rijden en er zou een aanrijding kunnen plaatsvinden.
- Sluit alle portieren en de achterklep goed af.
- Stel uw zitpositie correct af.
 - ▶ Stel ook de hoofdsteen af.
 - ✚ **Stoelen** BLZ. 227
 - ✚ **Afstellen van de hoofdsteeunen op de voorstoelen** BLZ. 232
- Stel het camerasysteem voor zijspiegels, het cameraspiegelsysteem voor de achteruitkijkspiegel*, de achteruitkijkspiegel* en het stuurwiel goed af.
 - ▶ Stel ze af terwijl u in de correcte rijpositie zit.
 - ✚ **Afstelling van elk type spiegel** BLZ. 215
 - ✚ **Het stuurwiel verstellen** BLZ. 214

✚ Controles binnenkant

De lichtbundel van de koplampen is door de fabrikant afgesteld en hoeft niet bijgesteld te worden. Vervoert u echter regelmatig zware voorwerpen in de bagageruimte, laat dan de lichtbundels door een dealer of een gekwalificeerde monteur bijstellen.

Uw voertuig is uitgerust met een automatisch regelsysteem voor de koplampen, waarmee de verticale hoek van de dimlichtkoplampen automatisch wordt ingesteld.

* Niet beschikbaar op alle modellen

- Controleer of voorwerpen die achter de voorstoelen op de vloer zijn gelegd niet onder de voorstoelen kunnen doorrollen.
 - Ze kunnen de bestuurder hinderen bij de bediening van de pedalen en het afstellen van de stoelen.
- Iedereen in het voertuig dient een veiligheidsgordel te dragen.
 - ▣ **Veiligheidsgordels vastgespen** BLZ. 51
- Controleer of alle controlelampjes in de meter aan gaan wanneer u het voertuig start, en kort daarna doven.
 - Laat het voertuig altijd door een dealer controleren indien een probleem wordt aangegeven.
 - ▣ **Controlelampjes** BLZ. 106

Maximum laadgewicht

Wanneer u bagage inlaadt, mag het totale gewicht van het voertuig, alle passagiers en bagage niet het toegestane maximumgewicht overschrijden.

➤ **Specificaties** BLZ. 676

De belasting voor de voor- en achterassen mag evenmin het toegestane maximumgewicht van de as overschrijden.

➤ **Specificaties** BLZ. 676

Maximum laadgewicht

⚠ WAARSCHUWING

Overladen of onjuist laden kan de wegligging en de stabiliteit nadelig beïnvloeden en kan leiden tot een ongeval waardoor u ernstig of dodelijk letsel kunt oplopen.

Volg alle maximumlaadgewichten en andere richtlijnen bij het laden in deze handleiding op.

Aanhanger/caravan trekken

Uw voertuig is niet ontworpen om een aanhanger/caravan te trekken. Als u dit probeert, kan uw garantie vervallen.

De voeding inschakelen

Wanneer de functie automatisch in-/uitschakelen niet wordt gebruikt



1 Schakelaar van de elektronische parkeerrem

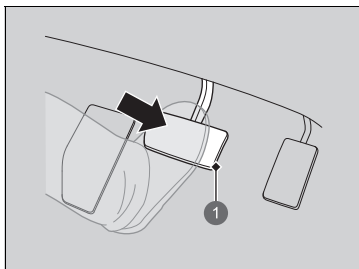

1 Rempedaal

1. Controleer of de parkeerrem is ingeschakeld.
 - ▶ Het controlelampje van de parkeerrem en het remsysteem gaat gedurende 30 seconden branden wanneer u de schakelaar van de elektronische parkeerrem omhoog trekt.
2. Trap het rempedaal in.

De voeding inschakelen

Zie de volgende pagina voor informatie over het juiste gebruik van de functie automatisch in-/uitschakelen.

➤ **Automatisch in-/uitschakelen** BLZ. 198

Houd uw voet stevig op het rempedaal wanneer u het voedingsstelsel start.

Schakel bij het starten van het voedingsstelsel in koud weer alle stroomverbruikers uit, zoals verlichting, klimaatregelsysteem en achterrautverwarming, om het snel ontladen van de 12V-accu te verminderen.

Als de temperatuur van de hoogspanningsaccu daalt tot -30°C of lager, start het voedingsstelsel mogelijk niet. Wacht tot de hoogspanningsaccu is opgewarmd.

Wanneer klimaatvoorconditionering is ingeschakeld, wordt het verwarmingssysteem van de accu geactiveerd.

➤ **Afstandsbediende klimaatvoorconditionering** BLZ. 250

Als de temperatuur van de accu daalt tot -35°C of lager, start het voedingsstelsel niet. Wacht tot de hoogspanningsaccu is opgewarmd of verplaats het voertuig naar een warmere locatie. Let op: het gebruik van het verwarmingssysteem van de accu heeft in dit geval geen zin. Stal het voertuig in een garage of neem een andere maatregel om er zeker van te zijn dat de temperatuur van de hoogspanningsaccu niet tot onder deze temperatuur daalt. Neem indien nodig contact op met een dealer.

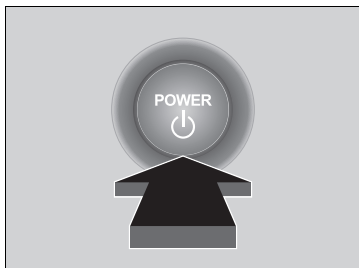

3. Druk zonder het gaspedaal in te trappen op de knop **POWER** terwijl u het rempedaal intrapt.
4. Controleer het controlelampje  (Gereed).
 - ▶ Blijf het rempedaal intrappen totdat het controlelampje  gaat branden.
 - ▶ Het controlelampje  gaat branden als het voedingssysteem is ingeschakeld en u kunt wegrijden.
 - ▶ Als de buitentemperatuur extreem laag is, kunt u niet rijden totdat de omstandigheden zijn verbeterd. In dit geval gaat het controlelampje  niet branden en verschijnt er een waarschuwingsbericht op de interface voor bestuurdersinformatie.

➤ **Waarschuwings- en informatiemeldingen op interface voor bestuurdersinformatie** BLZ. 130

➤ De voeding inschakelen

Het startblokkeringsysteem beschermt uw voertuig tegen diefstal.

Als een verkeerd gecodeerde sleutel of ander apparaat wordt gebruikt, wordt het voedingssysteem niet geactiveerd.

➤ **Startblokkeringsysteem** BLZ. 188

Wanneer u de voedingsmodus op AAN zet, voelt u mogelijk dat het rempedaal iets daalt. Dit is normaal.

Houd de afstandsbediening dicht bij de knop **POWER** als de batterij in de afstandsbediening zwak is.

➤ **Bij een zwakke batterij van de sleutelloze afstandsbediening** BLZ. 649

Het voedingssysteem wordt mogelijk niet geactiveerd als de afstandsbediening aan sterke radiogolven wordt blootgesteld.

➤ Het voedingssysteem uitschakelen

Zie de volgende pagina voor informatie over het juiste gebruik van de functie automatisch in-/uitschakelen.

➤ **Automatisch in-/uitschakelen** BLZ. 198

■ Het voedingssysteem uitschakelen

U kunt het voedingssysteem uitschakelen wanneer het voertuig helemaal stilstaat.

1. Zet de transmissie in stand **P**.
2. Druk op de knop **POWER**.

■ Vanuit stilstand wegrijden

1. Houd uw rechtervoet op het rempedaal, controleer of het controlelampje  brandt en zet vervolgens de transmissie in **D**. Selecteer **R** voor achteruitrijden.
2. Met de parkeerrem ingeschakeld, laat u het rempedaal los en trapt u het gaspedaal voorzichtig in.
 - ▶ Verzekert u ervan dat het controlelampje van de parkeerrem en het remsysteem (rood) uit is.

 **Parkeerrem** BLZ. 500

■ Hill Start Assist-systeem

Hill Start Assist houdt de rem kortstondig ingeschakeld om te helpen voorkomen dat het voertuig wegrolt op hellingen terwijl u uw voet verplaatst van het rempedaal naar het gaspedaal.

Zet de transmissie in **D** als u bergopwaarts staat, of **R** als u bergafwaarts staat, en laat vervolgens het rempedaal los.

▣ Vanuit stilstand wegrijden

U kunt de parkeerrem ook vrijzetten door op de schakelaar van de elektronische parkeerrem te drukken terwijl u het rempedaal intrapt.

Wanneer u bergafwaarts staat, kunt u uw voertuig soepeler starten door handmatig de elektronische parkeerrem vrij te zetten met de schakelaar in plaats van de parkeerrem vrij te zetten met het gaspedaal.

▣ Hill Start Assist-systeem

Hill Start Assist kan niet voorkomen dat het voertuig op een zeer steile of gladde helling naar beneden rolt en zal op kleine hellingen niet werken.

Hill Start Assist is geen vervanging voor de parkeerrem.

Voorzorgsmaatregelen tijdens het rijden

■ In mist

Mist betekent beperkt zicht. Zet, zelfs overdag, tijdens het rijden de dimlichten aan. Matig uw snelheid, en gebruik de wegmarkeringen in het midden, de vangrails en de achterlichten van de voorliggende voertuigen als hulpmiddel bij het rijden.

■ In sterke wind

Als uw voertuig tijdens het rijden zwenkt door de sterke wind, moet u het stuurwiel stevig vasthouden. Rem langzaam af en houd uw voertuig in het midden van de weg. Wees voorzichtig bij windstoten, met name wanneer u een tunnel verlaat, op een brug of een rivieroever rijdt of door een open gebied, zoals een steengroeve, rijdt en wanneer grote vrachtwagens langsrijden.

» Voorzorgsmaatregelen tijdens het rijden

LET OP: Rijd niet op een wegdek waar het water diep is. Het rijden door diep water veroorzaakt schade aan het voedingsstelsel en de elektrische uitrusting en het voertuig zal panne ondervinden.

ATTENTIE

Bedien geen schakelknop terwijl u het gaspedaal intrapt. Hierdoor kan namelijk schade aan de transmissie ontstaan.

ATTENTIE

Als u herhaaldelijk het stuurwiel draait bij een zeer lage snelheid of als u het stuurwiel een tijd in de uiterst linkse of rechtse positie vasthoudt, raakt het elektrisch stuurbeveiligingssysteem (EPS) oververhit. Het systeem schakelt naar een beveiligde modus en beperkt de prestaties. Het wordt steeds lastiger om aan het stuurwiel te draaien. Het EPS-systeem wordt hersteld wanneer het systeem is afgekoeld.

Herhaaldelijke bediening onder deze omstandigheden kan uiteindelijk leiden tot beschadiging van het systeem.

Als u tijdens het rijden de voedingsmodus in de stand ACCESSOIRE zet, wordt het voedingsstelsel uitgeschakeld en stopt ook de werking van de stuurbeveiliging en de rembeveiliging, waardoor het moeilijk wordt het voertuig te bedienen.

Druk niet op de knop **[N]**, aangezien u daardoor regeneratief remmen verliest (evenals het acceleratievermogen).

■ In de regen

Bij regen is de weg glad. Vermijd hard remmen, snelle acceleratie en abrupt sturen en rijd extra voorzichtig. Het is erg waarschijnlijk dat aquaplaning optreedt wanneer u op een hobbelige weg met putten en plassen rijdt. Rijd niet in diep water en op wegen die onder water staan. Hierdoor kan schade ontstaan aan het voedingsstelsel of de aandrijflijn of kunnen elektrische componenten defect raken.

■ Andere voorzorgsmaatregelen

Stop op een veilige plek in geval van een klap tegen een voorwerp onder het voertuig. Controleer de onderzijde van het voertuig op beschadigingen of eventuele vloeistoflekages.

Transmissie

■ Kruipen

Wanneer besturing met één pedaal niet wordt gebruikt

Net als bij een conventioneel benzine-aangedreven voertuig met een automatische transmissie, kruipt dit voertuig.

Houd het rempedaal goed ingetrapt wanneer u bent gestopt.

⌘ Voorzorgsmaatregelen tijdens het rijden

Vermijd hard remmen tijdens de eerste 300 km. Dit hoort u ook in acht te nemen wanneer de remblokken zijn vervangen.

⌘ In de regen

Wees voorzichtig wanneer er sprake is van aquaplaning. Wanneer u met te hoge snelheid rijdt op een weg die onder water staat, vormt zich een laag water tussen de banden en het wegdek. In dit scenario kan het voertuig niet reageren op bedieningsinputs zoals de stuurinrichting en remmen.

Rem langzaam af in de vertragingfase. Als de weg glad is, kan plotseling regeneratief remmen ertoe leiden dat de banden slippen.

Schakelen

Pas de versnelling aan overeenkomstig uw rijomstandigheden.

■ Schakelknopposities

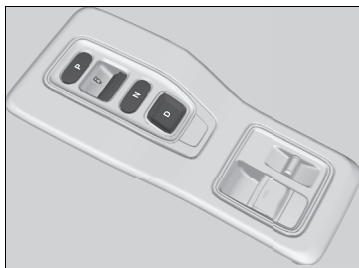

P Parkeren

Wordt gebruikt tijdens het parkeren of vóór het in-/uitschakelen van de voeding

R Achteruit

Voor het achteruitrijden

N Neutraal

Transmissie is niet vergrendeld

D Rijden

Gebruikt voor:

Normaal rijden

Wanneer besturing met één pedaal niet wordt gebruikt

- De flipper voor vertraging kan tijdelijk worden gebruikt.

Wanneer besturing met één pedaal wordt gebruikt

- De flipper voor vertraging kan worden gebruikt.

» Schakelen

⚠ WAARSCHUWING

Het voertuig kan weggrollen als het onbeheerd wordt achtergelaten zonder te bevestigen dat de parkeerstand is ingeschakeld.

Een voertuig dat onverwacht weggrolt, kan een ongeval met ernstig of zelfs dodelijk letsel veroorzaken.

Houd altijd uw voet op het rempedaal totdat u hebt gezien dat **P** wordt weergegeven in de schakelstandindicator.

Om storing en onbedoeld inschakelen te voorkomen:

- Mors geen vloeistoffen op of nabij schakelknoppen.
- Plaats geen voorwerpen of laat geen voorwerpen vallen op of nabij schakelknoppen.
- Laat kinderen of passagiers de schakelknoppen niet bedienen.

Er verschijnt een bericht op de interface voor bestuurdersinformatie als u het gaspedaal intrapt met de schakelhendel in de stand **N**.

Schakel naar **D** of **R** terwijl het rempedaal wordt ingetrapt.

» Waarschuwings- en informatiemeldingen op interface voor bestuurdersinformatie

BLZ. 130

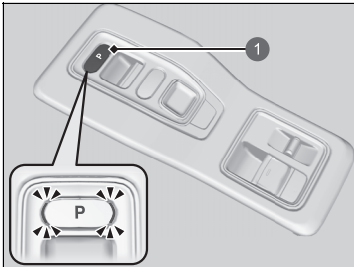
■ Knop **P (parkeren)****1 Knop **P****

De gekozen versnelling wordt gewijzigd in **P** wanneer u op de knop **P** drukt terwijl het voertuig is geparkeerd met de voedingsmodus in de stand AAN.

De controlelampjes naast de knop **P** gaan branden.

■ Schakelen

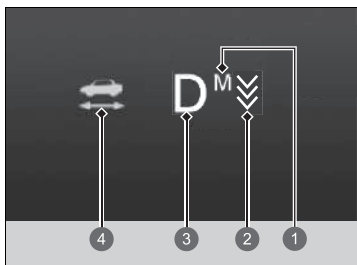

- 1 Controlelampje **M**
- 2 Controlelampje flipper voor vertraging
- 3 Schakelstandindicator
- 4 Controlelampje 

►► Schakelen

ATTENTIE

Als u de transmissie van **[D]** naar **[R]** schakelt en omgekeerd, dient u het voertuig volledig te stoppen en het rempedaal ingetrupt te houden.

Door de schakelknop te bedienen voordat het voertuig volledig stilstaat, kan schade aan de transmissie ontstaan.

Controleer met het controlelampje van de schakelstand en het controlelampje van de schakelknop de schakelstand voor- en nadat u een schakelknop selecteert.

Als het controlelampje van de op dat moment geselecteerde schakelstand knippert, of alle controlelampjes van de schakelstand gelijktijdig knipperen, is er een probleem met de transmissie.

Vermijd abrupt accelereren en laat de transmissie zo snel mogelijk door een dealer controleren.

De zoemer klinkt eenmaal wanneer u schakelt naar **[R]**.

► **Instelbare functies** BLZ. 327

Bij het schakelen bij extreem lage temperaturen (-30 °C) kan er sprake zijn van een korte vertraging voordat de schakelstand wordt weergegeven. Controleer altijd of de transmissie in de juiste stand staat voordat u gaat rijden.

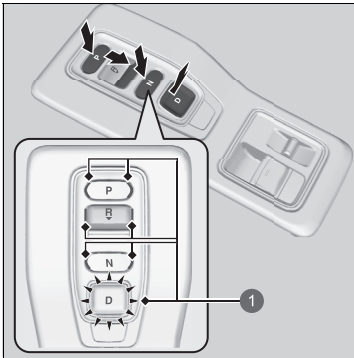

P: Druk op de knop **P**.

R: Druk de knop **R** terug.

N: Druk op de knop **N**.

D: Druk op de knop **D**.

1 Controlelampje van schakelknop

■ Openen van het bestuurdersportier

Als u het bestuurdersportier opent onder de volgende omstandigheden, wordt de transmissie automatisch in de stand **P** gezet.

- Het voertuig staat stil terwijl de voedingsmodus op AAN staat, of bij het rijden met een snelheid van 2 km/h of langzamer.
- De transmissie staat in een andere stand dan **P**.
- De veiligheidsgordel van de bestuurder is losgemaakt.
 - Als u de schakelstand handmatig wijzigt vanuit de stand **P** met het rempedaal ingetrapt, keert de schakelstand automatisch terug naar **P** zodra u het rempedaal loslaat.

■ Bij het uitschakelen van de voedingsmodus

Als u het voedingsstelsel uitschakelt terwijl het voertuig stilstaat en de transmissie in een andere stand staat dan **P**, wordt automatisch geschakeld naar **P**.

► Openen van het bestuurdersportier

Het systeem is ontworpen om automatisch te schakelen naar de stand **P** onder de beschreven omstandigheden, maar met het oog op de veiligheid moet u altijd **P** selecteren vóór het openen van het bestuurdersportier.

Parkeer het voertuig op een veilige plek.

► Bij stilstand BLZ. 510

Als u met het voertuig wilt rijden nadat automatisch is geschakeld naar **P** onder de beschreven omstandigheden, sluit u het portier, maakt u de veiligheidsgordel vast, trapt u het rempedaal in en kiest u de gewenste schakelstand.

Zet het voedingsstelsel uit en vergrendel de portieren wanneer u het voertuig verlaat.

■ Als u de transmissie in de stand **N** wilt laten staan (wasstraatmodus)

Met het voedingsysteem ingeschakeld:

1. Houd het rempedaal ingetrapt.
2. Selecteer **N**.
3. Druk binnen vijf seconden op de knop **POWER**.

De voedingsmodus verandert in ACCESSOIRE.

- ▶ Hierdoor wordt de wasstraatmodus van het voertuig ingeschakeld die moet worden gebruikt wanneer het voertuig door een automatische wasstraat wordt getrokken en u of een medewerker niet in het voertuig mag blijven zitten.
 - ▶ De schakelstand blijft in **N** met de voedingsmodus in de stand ACCESSOIRE gedurende 15 minuten, vervolgens wordt automatisch naar **P** geschakeld.
- Door handmatig te schakelen naar **P** wordt de modus ACCESSOIRE geannuleerd.



⌘ Als u de transmissie in de stand **N** wilt laten staan (wasstraatmodus)

Let op: de transmissie mag niet in de stand **N** blijven wanneer een van de volgende controlelampjes brandt:

- Controlelampje voedingsysteem
- Controlelampje transmissiesysteem
- Controlelampje laadsysteem 12V-accu

■ **Restricties bij het selecteren van een schakelstand**

U kunt een schakelstand niet selecteren onder bepaalde omstandigheden die kunnen leiden tot een ongeval.

Wanneer de transmissie staat in de stand:	1. Onder de volgende omstandigheden:	2. Als u het volgende probeert te wijzigen:	3. De schakelstand blijft/ wordt gewijzigd in de stand:	De schakelstand wijzigen
P	Het rempedaal is niet ingetrapt. Het gaspedaal wordt ingetrapt.	Andere schakelstand	P	Laat het gaspedaal los en trap het rempedaal in.
N	Het voertuig rijdt met lage snelheid zonder dat het rempedaal is ingetrapt. Het voertuig rijdt met lage snelheid met het gaspedaal ingetrapt.		N	
N of D	Het voertuig rijdt vooruit.		R	
R of N	Het voertuig rijdt achteruit.	D	N	Parkeer uw voertuig op een veilige plek.
R , N of D	Het voertuig rijdt.	P		
P of N	Het controlelampje  brandt niet.	Een andere schakelstand dan P of N	P of N	Controleer of het controlelampje  gaat branden.

Rijmodusshakelaar

Deze regelt continu de werking van de motor van uw voertuig afhankelijk van de modus die u selecteert.

U kunt de modus **SPORT** of **NORMAL** selecteren met behulp van de rijmodusshakelaar.

De huidige modus wordt weergegeven op de interface voor bestuurdersinformatie en elke modus zal op een andere wijze worden weergegeven.

De modus **NORMAL** wordt geselecteerd telkens wanneer u de voedingsmodus in de stand AAN zet.

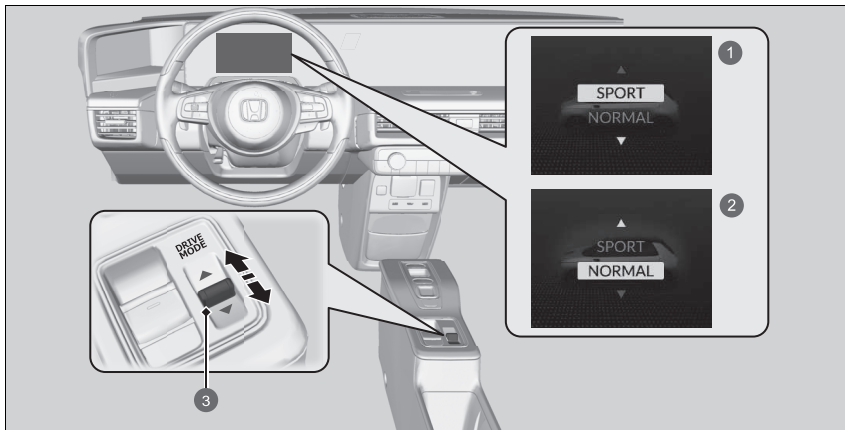

- ❶ **SPORT**-modus
- ❷ **NORMAL**-modus
- ❸ Rijmodusshakelaar

⌘ Rijmodusshakelaar

De modus kan niet worden gewijzigd wanneer:

- Het voertuig rijdt.
- Het VSA-systeem is ingeschakeld.
- Er een probleem is met de transmissie, het remsysteem, de motor, de accu of de VSA.

■ SPORT-modus

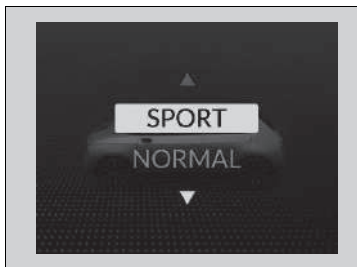

Verbeterd de motorrespons.

■ NORMAL-modus

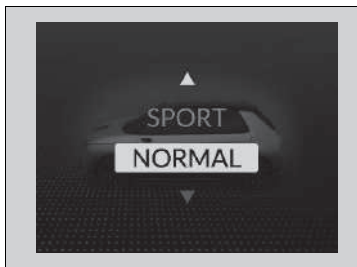

Zorgt voor een soepele acceleratie.

Flipper voor vertraging

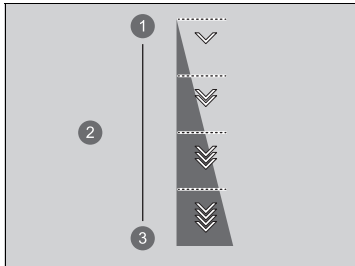

Zodra u het gaspedaal loslaat, kunt u de mate van vertraging regelen zonder uw handen van het stuurwiel te halen. Met behulp van de flipper voor vertraging op het stuurwiel kunt u achtereenvolgens door vier vertragingsschakelen.

Bij het afdalen van een helling kunt u de flipper voor vertraging gebruiken om de mate van vertraging te handhaven, waardoor u een veilige afstand tussen uw voertuig en het voertuig vóór u kunt aanhouden en regeneratief remmen kunt gebruiken.



- 1 Verlagen
- 2 Vertragingsschakel
- 3 Verhogen

De verschillende vertragingsschakelen selecteren:

- Trek de knop  (rechterkant) terug om de vertragingsschakel te verlagen.
- Trek de knop  (linkerkant) terug om de vertragingsschakel te verhogen.

Trek gedurende enkele seconden de knop  in wanneer u de flipper voor vertraging wilt annuleren.

De standaard vertragingsschakel is . Elke bediening van de flipper heeft één wijziging van de vertragingsschakel tot gevolg.



- De vertragingsschakel verandert mogelijk niet als u de flipper naar achter getrokken houdt.

Flipper voor vertraging

LET OP

Snel verhogen van de mate van vertraging door snel schakelen van de flipper voor vertraging kan ertoe leiden dat de banden slippen, wat kan leiden tot een ongeval met dodelijk letsel.



Handhaaf altijd een redelijke mate van vertraging.

Als u een helling afrijdt wanneer u fase  selecteert, kan het voertuig in fase  komen.

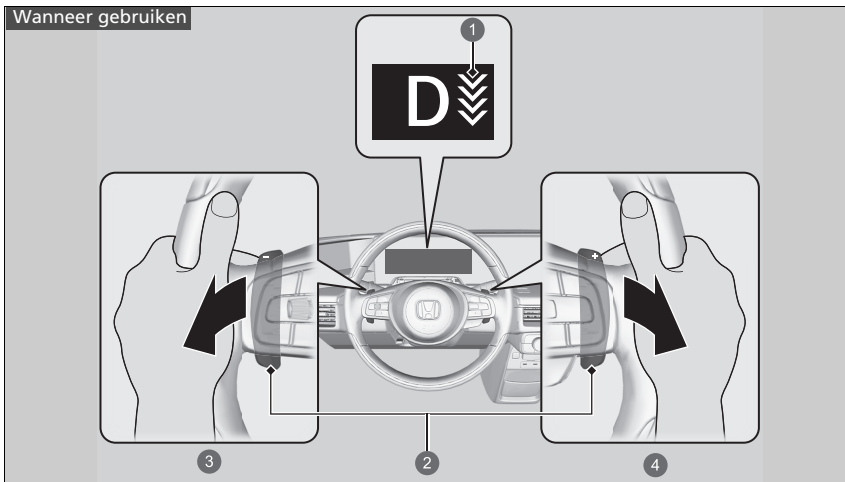
Als u de linker en rechter flipper tegelijkertijd terugtrekt, verandert de vertragingsschakel mogelijk niet.



Schakelstand is in **D**

- 1 Controlelampje flipper voor vertraging
- 2 Flipper
- 3 Verhoog de vertragingfase door aan de flipper  (linkerkant) te trekken
- 4 Verlaag de vertragingfase door aan de flipper  (rechterkant) te trekken

► Flipper voor vertraging

In de volgende situaties verandert de fase mogelijk niet en zal het fasepictogram knipperen, zelfs als u de knop terugtrekt. De vertragingfase neemt mogelijk af of wordt mogelijk geannuleerd:

- De hoogspanningsaccu is volledig opgeladen of de temperatuur hiervan is te laag of te hoog.
- Bescherming van het voedingssysteem is nodig.
- De flipper wordt bediend terwijl het voertuig automatisch tot stilstand wordt gebracht door ACC met Low Speed Follow.

Als een van de flippers wordt bediend, wordt ACC met Low Speed Follow automatisch geannuleerd.

■ Wanneer besturing met één pedaal is uitgeschakeld

Als u de flipper terugtrekt, verandert de mate van vertraging tijdelijk, en verschijnt de fase in de interface voor bestuurdersinformatie.

Wanneer u de flipper voor vertraging wilt annuleren, trek dan gedurende enkele seconden aan de knop  (rechterkant).

De flipper voor vertraging wordt automatisch geannuleerd en de vertragingfase in de interface voor bestuurdersinformatie verdwijnt wanneer u met constante snelheid rijdt, in situaties van acceleratie en wanneer u vlak voor het stoppen van uw voertuig vertraagt.

Besturing met één pedaal

Met dit systeem kunt u met het gaspedaal de acceleratie en vertraging regelen en ervoor zorgen dat het voertuig stil blijft staan.

De remlichten gaan branden wanneer het voertuig met het systeem wordt afgeremd of tot stilstand wordt gebracht. Bovendien kunt u met flippers op het stuurwiel schakelen tussen drie vertragingfasen.

Besturing met één pedaal

⚠ WAARSCHUWING

Besturing met één pedaal is een hulpsysteem dat helpt bij het afremmen.

Als het voertuig begint te bewegen terwijl het tot stilstand is gebracht, de vertraging onvoldoende is of als de waarschuwing 'trap het rempedaal in' op de meter wordt weergegeven, moet u het rempedaal onmiddellijk intrappen. Wanneer u tijdens het rijden te veel op deze functie vertrouwt, kan dit een botsing met ernstig of dodelijk letsel tot gevolg hebben. Blijf altijd goed op uw omgeving letten en rijd veilig met uw voertuig.

Verlaat het voertuig niet wanneer het tot stilstand is gebracht door het systeem.

Als een voertuig onverwacht beweegt, kan dit leiden tot een ongeval met ernstig of zelfs dodelijk letsel. Wanneer u het voertuig parkeert, moet u de schakelhendel in de stand **P** zetten en de parkeerrem inschakelen.

■ Het systeem in- en uitschakelen

U kunt het systeem in- en uitschakelen wanneer de veiligheidsgordel van de bestuurder is vastgespeld en de voedingsmodus in de stand AAN staat door op de schakelaar  te drukken.

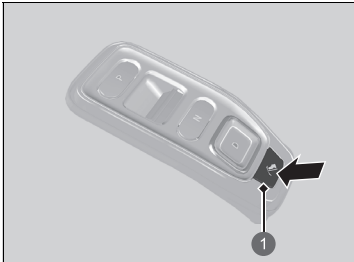

1 Schakelaar besturing met één pedaal

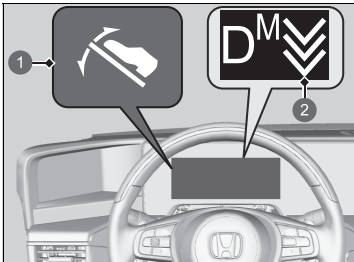

1 Controlelampje besturing met één pedaal

2 Controlelampje flipper voor vertraging

- Wanneer het systeem is ingeschakeld, worden de vertragingfase en het controlelampje op het display op de meter weergegeven.

Het systeem wordt automatisch uitgeschakeld wanneer u de voedingsmodus in de stand VOERTUIG UIT zet.

U kunt het systeem in- of uitschakelen tijdens het rijden.

Als het voertuig wordt gestopt, kunt u het systeem in- en uitschakelen door het rempedaal volledig in te trappen.

Situaties waarin het systeem niet kan worden ingeschakeld:

- Het voertuig versnelt/vertraagt herhaaldelijk.
- Het voertuig rijdt langdurig berg af.
- Tijdens lange ritten met een zware lading.
- Honda Parkeerassistent* is ingeschakeld.
- Het controlelampje parkeerrem en remsysteem (amber) brandt.

► Besturing met één pedaal

⚠ WAARSCHUWING

Haal uw voet niet van het rempedaal op steile hellingen of gladde ondergronden.

Op steile hellingen en gladde ondergronden, kan het voertuig bewegen als u uw voet van het rempedaal haalt, zelfs als besturing met één pedaal wordt gebruikt.

Als een voertuig onverwacht beweegt, kan dit leiden tot een ongeval met ernstig of zelfs dodelijk letsel.

Zet de schakelhendel in de stand **P** en schakel het systeem uit. Controleer in de volgende gevallen bovendien of de parkeerrem is ingeschakeld:

- Wanneer er mensen in- of uitstappen of wanneer bagage wordt uitgeladen.
- Bij langdurig stilstaan.
- Tijdens het wassen van het voertuig.
- Bij gebruik van een draaiplateau.

* Niet beschikbaar op alle modellen

■ Situaties waarin het systeem automatisch wordt uitgeschakeld

- Adaptive Cruise Control met Low Speed Follow is geactiveerd.
- De veiligheidsgordel van de bestuurder wordt losgemaakt terwijl het voertuig in beweging is (gaat uit als het rempedaal na het parkeren wordt ingetrapt).
- Het voertuig rijdt op een gladde helling of het voertuig slipt.
- Het voertuig versnelt/vertraagt herhaaldelijk.
- Het voertuig rijdt langdurig berg af.
- Tijdens lange ritten met een zware lading.
- Honda Parkeerassistent* is ingeschakeld.
- Het controlelampje van het remsysteem brandt.
- Bij gebruik van een draaiplateau.
- Het controlelampje van het remsysteem brandt tijdens het rijden.

In de volgende omstandigheden wordt de parkeerrem automatisch geactiveerd en wordt het systeem uitgeschakeld:

- De voedingsmodus wordt in de stand VOERTUIG UIT gezet terwijl het voertuig tot stilstand wordt gebracht.
- Het controlelampje van het remsysteem brandt wanneer het voertuig tot stilstand wordt gebracht.
- Wanneer de veiligheidsgordel van de bestuurder wordt losgemaakt terwijl het voertuig tot stilstand wordt gebracht.
- Het voertuig schuift een stuk naar beneden op een helling terwijl het voertuig tot stilstand wordt gebracht.

■ Werking van het systeem

Met het gaspedaal kunt u de snelheid van het voertuig tijdens vooruit- of achteruitrijden aanpassen.

Wanneer u het gaspedaal loslaat, kunt u bovendien het voertuig vertragen zonder het rempedaal in te trappen en zorgen dat het voertuig stil blijft staan nadat het tot stilstand is gebracht. Als u het gaspedaal intrapt, wordt de functie geannuleerd en zal het voertuig bewegen.

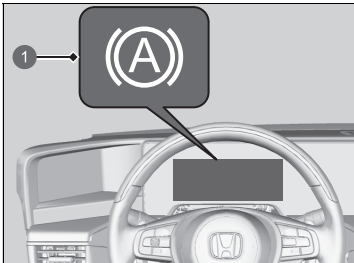

1 Controlelampje Automatic Brake Hold

Het controlelampje van de Automatic Brake Hold brandt wanneer het voertuig tot stilstand wordt gebracht.

Als het voertuig gedurende 10 minuten of langer stilstaat, wordt de parkeerrem automatisch ingeschakeld.

Als het voertuig onvoldoende wordt afgeremd, zelfs wanneer u het gaspedaal hebt losgelaten, moet u het rempedaal intrappen.

► Werking van het systeem

Als het waarschuwingsbericht **Probleem besturing met één pedaal. Trap het rempedaal in tijdens het afremmen en parkeren** wordt weergegeven op de interface voor bestuurdersinformatie, moet u onmiddellijk het rempedaal intrappen.

Als het volgende wordt weergegeven, is er wellicht een probleem met het systeem. Laat het voertuig onmiddellijk door een dealer controleren.

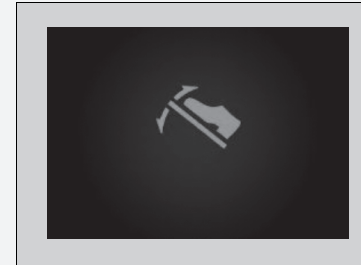

Wanneer het systeem is ingeschakeld, is kruipen niet mogelijk.

Bij het gebruik van het systeem zullen de remblokken slijten, net zoals bij voetremmen of andere regeneratieve remsystemen het geval is.

Mogelijk hoort u geluid wanneer het systeem in werking is.

■ Mate van vertraging instellen

Nadat u het systeem hebt ingeschakeld, kunt u kiezen uit drie vertragingfasen. U kunt de mate van vertraging aanpassen door aan de flipper te trekken. Telkens wanneer u aan de flipper trekt, verandert de mate van vertraging met één fase.

- De fase verandert niet wanneer u aan de flipper trekt en deze vasthoudt.

☒ Mate van vertraging instellen

⚠ WAARSCHUWING

Wees voorzichtig bij het afstellen van de mate van vertraging.



Afhankelijk van de mate van vertraging, kunnen de wielen slippen op gladde oppervlakken.

De vertragingfase verandert niet als u tegelijkertijd aan de rechter en linker flipper trekt.

In de volgende situaties verandert de fase niet en zal het controlelampje knipperen, zelfs als u aan de flipper trekt. Daarnaast wordt de fase mogelijk automatisch verlaagd.

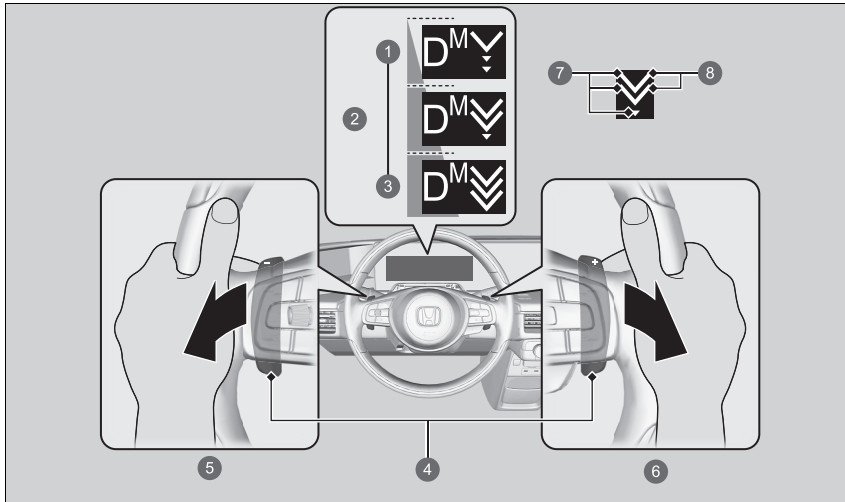
- Het voertuig versnelt/vertraagt herhaaldelijk.
- Het voertuig rijdt langdurig berg af.
- Het voertuig rijdt al gedurende lange tijd met een zware lading.



- ❶ Verlagen
- ❷ Vertragingfase
- ❸ Verhogen
- ❹ Flipper
- ❺ Verhoog de vertragingfase door aan de flipper  (linkerkant) te trekken
- ❻ Verlaag de vertragingfase door aan de flipper  (rechterkant) te trekken
- ❼ Toont mogelijk één tot drie fasen
- ❽ Momenteel ingestelde fase

Akoestisch voertuigwaarschuwingssysteem

Waarschuwt voetgangers wanneer een voertuig uitsluitend door elektriciteit wordt aangedreven en met een snelheid nadert van circa 25 km/h of minder.

Instelbare snelheidsbegrenzer

Dit systeem laat u een maximumsnelheid instellen, die niet kan worden overschreden, zelfs al trapt u het gaspedaal in.

De snelheidslimiet van het voertuig kan worden ingesteld tussen ongeveer 30 km/h en ongeveer 250 km/h.

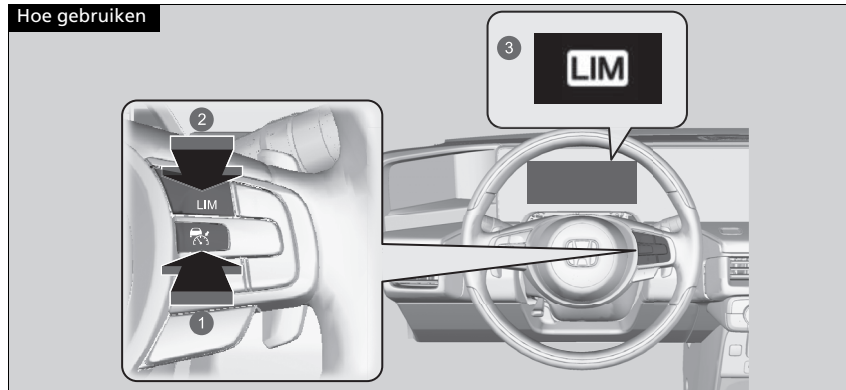

- 1 Druk op de knop  op het stuurwiel.
- 2 Als een ander controlelampje gaat branden, drukt u op de knop **LIM** om naar de instelbare snelheidsbegrenzer over te schakelen.
- 3 Het controlelampje van de instelbare snelheidsbegrenzer (wit) brandt op de meter. De instelbare snelheidsbegrenzer is gereed voor gebruik.

Instelbare snelheidsbegrenzer

WAARSCHUWING

De instelbare snelheidsbegrenzer heeft beperkingen.

Het is altijd uw verantwoordelijkheid om de voertuigsnelheid aan te passen, om de feitelijke snelheidslimiet te respecteren en het voertuig op veilige wijze te gebruiken.

WAARSCHUWING

Trap het gaspedaal niet meer in dan nodig is. Houd het gaspedaal in een geschikte stand, afhankelijk van de voertuigsnelheid.

Het zou kunnen dat de instelbare snelheidsbegrenzer de ingestelde snelheidslimiet bergafwaarts niet kan handhaven. Als dit gebeurt, trapt u het rempedaal in om te vertragen.

Wanneer de instelbare snelheidsbegrenzer niet gebruikt wordt:

Schakel de instelbare snelheidsbegrenzer uit door op de knop  te drukken.

U kunt de instelbare snelheidsbegrenzer en Adaptive Cruise Control (ACC) met Low Speed Follow/Intelligente snelheidsbegrenzer niet tegelijkertijd gebruiken.

■ De voertuigsnelheid instellen

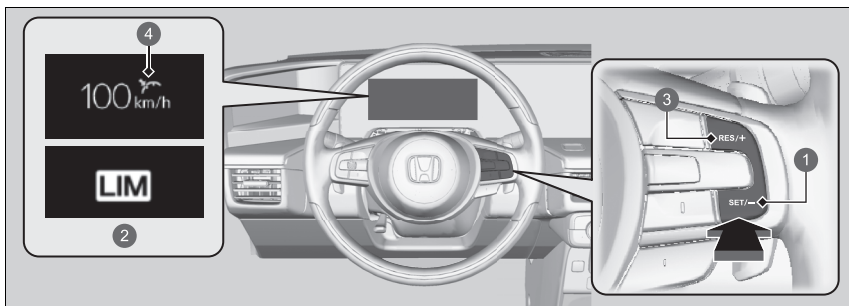

- 1 Knop **SET/-**
- 2 Brandt wanneer de instelbare snelheidsbegrenzer is ingesteld (groen)

- 3 Knop **RES/+**

- 4 Instellingenstatus (groen)

- Haal uw voet van het pedaal en druk op de knop **SET/-** wanneer u met de gewenste snelheid rijdt.

Op het moment dat u de knop **SET/-** loslaat, wordt de snelheidslimiet vastgelegd en is de instelbare snelheidsbegrenzer ingeschakeld. De snelheidslimiet wordt weergegeven.

- U kunt de eerder ingestelde snelheidslimiet instellen door op de knop **RES/+** te drukken.

▶▶ De voertuigsnelheid instellen

Als u de snelheidslimiet instelt terwijl u minder dan 30 km/h rijdt, wordt de snelheidslimiet ingesteld op 30 km/h.

De zoemer klinkt en de weergegeven snelheidslimiet knippert als de voertuigsnelheid op een steile afdaling de limiet met 3 km/h of meer overschrijdt.

De instelbare snelheidsbegrenzer wordt op de huidige snelheid ingesteld, als deze hoger is dan de eerder ingestelde snelheidslimiet, wanneer u op de knop **RES/+** drukt.

U kunt voor de weergegeven ingestelde snelheden wisselen tussen km/h en mph op de interface voor bestuurdersinformatie of het audio-/informatiescherm.

▶ **Eenheid wijzigen** BLZ. 169

▶ **Instelbare functies** BLZ. 327

■ De snelheidslimiet aanpassen

Verhoog of verlaag de snelheidslimiet met de knoppen **RES/+** en **SET/-** op het stuurwiel.

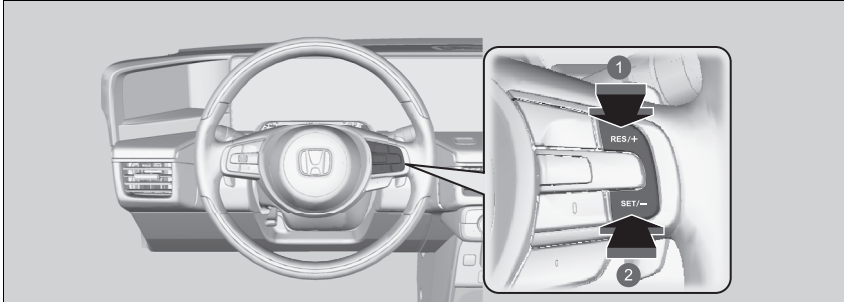

① Snelheid verhogen

② Snelheid verlagen

- Telkens wanneer u op de knop drukt, wordt de snelheidslimiet met ongeveer 1 km/h verhoogd of verlaagd.
- Als u de knop ingedrukt houdt, wordt de snelheidslimiet elke 0,5 seconde met 10 km/h verhoogd of verlaagd tot de limiet van het systeem is bereikt.
- Het voertuig kan versnellen of vertragen tot de ingestelde snelheid is bereikt.

■ Tijdelijk de snelheidslimiet overschrijden

De snelheidslimiet kan worden overschreden door het gaspedaal volledig in te trappen.

- ▶ De weergegeven snelheidslimiet knippert.
- ▶ De zoemer klinkt eenmaal wanneer de snelheidslimiet is overschreden.

▣ Tijdelijk de snelheidslimiet overschrijden

De zoemer klinkt als de voertuigsnelheid hoger wordt dan de ingestelde snelheidslimiet wanneer het gaspedaal volledig wordt ingetrapd.

De instelbare snelheidsbegrenzer hervat zijn taak zodra de voertuigsnelheid minder dan de ingestelde snelheidslimiet is.

■ Annuleren

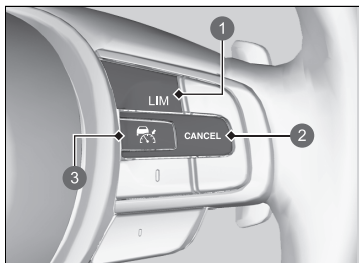

- 1 Knop **LIM**
- 2 Knop **CANCEL**
- 3 Knop

Voor het annuleren van de instelbare snelheidsbegrenzer gaat u op een van de volgende manieren te werk:

- Druk op de knop **CANCEL**.
- Druk op de knop .
- Druk op de knop **LIM**.

» Annuleren

De instelbare snelheidsbegrenzer schakelt over naar Adaptive Cruise Control (ACC) met Low Speed Follow of Intelligente snelheidsbegrenzer als de knop **LIM** wordt ingedrukt.

Hervatten van de vooraf ingestelde snelheid:

Knop **CANCEL**, de eerder ingestelde snelheid wordt grijs weergegeven op de meter.

Wanneer u op de knop **RES/+** drukt, wordt de instelbare snelheidsbegrenzer geactiveerd met de weergegeven snelheid.

Wanneer de instelbare snelheidsbegrenzer op de huidige snelheid wordt ingesteld als deze hoger is dan de eerder ingestelde snelheidslimiet wanneer u op de knop **RES/+** drukt.

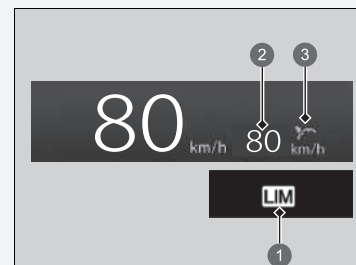

- 1 Controlelampje van de instelbare snelheidsbegrenzer (wit)
- 2 Eerder ingestelde snelheid (grijs)
- 3 Instellingenstatus (grijs)

Annuleren

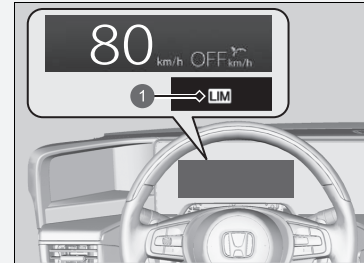

- 1 Controlelampje van de instelbare snelheidsbegrenzer (wit)

Als er een probleem met het systeem optreedt wanneer u de instelbare snelheidsbegrenzer gebruikt, klinkt de zoemer en gaat **OFF** aan. De instelbare snelheidsbegrenzer wordt uitgezet.

Intelligente snelheidsbegrenzer

Stelt automatisch de snelheidslimiet in die gedetecteerd wordt door het verkeersbordenherkenningssysteem. De snelheidslimiet kan niet worden overschreden, zelfs niet als u het gaspedaal intrapt. Als u het gaspedaal volledig intrapt, kan de snelheidslimiet worden overschreden.

➤ **Verkeersbordenherkenningssysteem** BLZ. 488

Intelligente snelheidsbegrenzer

WAARSCHUWING

De intelligente snelheidsbegrenzer heeft beperkingen. De intelligente snelheidsbegrenzer kan zichzelf instellen op een hogere of lagere snelheid dan de feitelijke snelheidslimiet of werkt mogelijk niet, met name als het verkeersbordenherkenningssysteem niet goed werkt of als er langs de weg geen verkeersborden met de snelheidslimiet staan. Het is altijd uw verantwoordelijkheid om de snelheid aan te passen, om de feitelijke snelheidslimiet te respecteren en het voertuig op veilige wijze te gebruiken.

Afhankelijk van hoever het gaspedaal wordt ingetrapt, versnelt het voertuig tot de snelheid wordt bereikt die door het verkeersbordenherkenningssysteem wordt herkend.

Hoe gebruiken

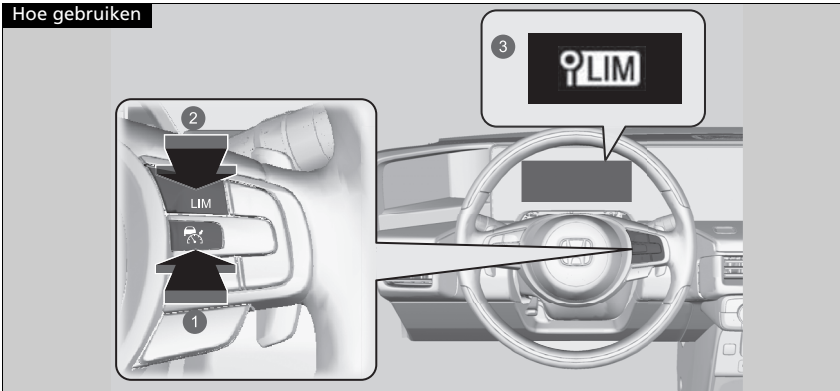

- 1 Druk op de knop  op het stuurwiel.
- 2 Als een ander controlelampje gaat branden, drukt u op de knop **LIM** om naar de intelligente snelheidsbegrenzer over te schakelen.
- 3 Het controlelampje van de intelligente snelheidsbegrenzer (wit) brandt op de meter. De intelligente snelheidsbegrenzer is gereed voor gebruik.

Intelligente snelheidsbegrenzer

Het systeem is ontworpen om borden te detecteren die voldoen aan de normen van de Weense Conventie. Mogelijk worden niet alle verkeersborden gedetecteerd, maar alle verkeersborden aan de rand van de weg zouden niet mogen worden genegeerd. Het systeem werkt niet voor alle verkeersborden in alle landen en ook niet in alle omstandigheden.

Verkeersbordenherkenningssysteem

BLZ. 488

Als de intelligente snelheidsbegrenzer is ingesteld op de verkeerde snelheidslimiet, probeer dan een van de volgende oplossingen:

Annuleren

- Druk op de knop **CANCEL**.
- Druk op de knop .
- Druk op de knop **LIM**.

Tijdelijk de snelheidslimiet overschrijden

- Het gaspedaal volledig intrappen.

Het zou kunnen dat de intelligente snelheidsbegrenzer de ingestelde snelheidslimiet bergafwaarts niet kan handhaven. Als dit gebeurt, trapt u het rempedaal in om te vertragen.

Wanneer u de intelligente snelheidsbegrenzer niet gebruikt, schakelt u de intelligente snelheidsbegrenzer uit door op de knop  te drukken.

U kunt de intelligente snelheidsbegrenzer en ACC met Low Speed Follow of de instelbare snelheidsbegrenzer niet tegelijkertijd gebruiken.

► Intelligente snelheidsbegrenzer

Gebruik de intelligente snelheidsbegrenzer niet in gebieden van andere eenheden dan de display-eenheid van de intelligente snelheidsbegrenzer.

Verander de weergegeven meting van de ingestelde voertuigsnelheid in dezelfde eenheden als de rijgebieden.

► **Eenheid wijzigen** BLZ. 169

► **Instelbare functies** BLZ. 327

■ De snelheidslimiet instellen

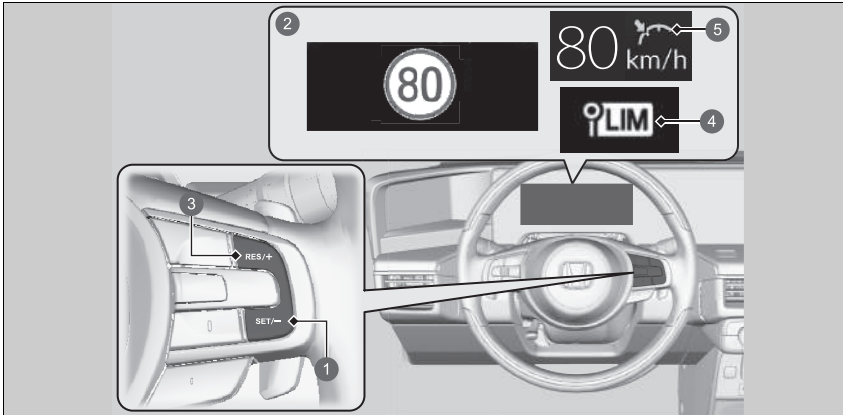

- 1 Knop **SET/-**
 - 2 Aan wanneer de intelligente snelheidsbegrenzer is ingesteld op de snelheidslimiet die gedetecteerd wordt door het verkeersbordenherkenningssysteem.
 - 3 Knop **RES/+**
 - 4 Controlelampje van de intelligente snelheidsbegrenzer (groen)
 - 5 Instellingenstatus (groen)
- Op het moment dat u de knop **SET/-** of de knop **RES/+** loslaat, wordt de intelligente snelheidsbegrenzer ingesteld op de snelheidslimiet die gedetecteerd wordt door het verkeersbordenherkenningssysteem. De snelheidslimiet wordt weergegeven.

►► De snelheidslimiet instellen

Als u de intelligente snelheidsbegrenzer inschakelt wanneer de snelheidslimiet die gedetecteerd wordt door het verkeersbordenherkenningssysteem lager is dan 30 km/h, worden de snelheidsbegrenzingsfunctie en de waarschuwingfunctie mogelijk in pauze gezet.

Als de voertuigsnelheid hoger is dan de snelheidslimiet die gedetecteerd wordt door het verkeersbordenherkenningssysteem, vertraagt uw voertuig langzaam naar de snelheidslimiet of een lagere snelheid. Vertraag indien nodig door het rempedaal in te trappen. Daarnaast klinkt de zoemer en knippert de weergegeven snelheidslimiet als de voertuigsnelheid de limiet met 3 km/h of meer overschrijdt.

De intelligente snelheidsbegrenzer kan ook in pauze geschakeld worden wanneer het verkeersbordenherkenningssysteem alleen extra verkeersborden met een snelheidslimiet detecteert.

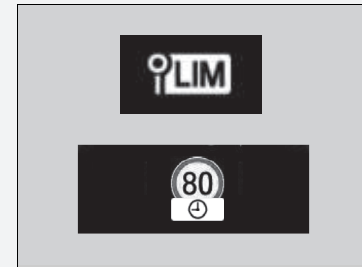

■ **Wanneer het verkeersbordenherkenningssysteem het nieuwe verkeersbord met een snelheidslimiet detecteert**

De intelligente snelheidsbegrenzer wordt ingesteld op de snelheidslimiet die gedetecteerd wordt door het verkeersbordenherkenningssysteem.



■ **De snelheidsbegrenzingsfunctie en de waarschuwingsfunctie worden mogelijk in pauze geschakeld als er geen verkeersbord met een snelheidslimiet wordt weergegeven op het scherm van het verkeersbordenherkenningssysteem, wanneer:**

- Het einde van een snelheidslimiet of andere limiet is gedetecteerd.
- U een snelweg of tweebaansweg oprijdt/verlaat.
- U de richtingaanwijzer inschakelt om af te slaan op een kruising.



■ **Wanneer het verkeersbordenherkenningssysteem het verkeersbord met de snelheidslimiet detecteert terwijl de intelligente snelheidsbegrenzer in pauze staat**

De snelheidsbegrenzingsfunctie en de waarschuwingfunctie worden automatisch hervat.



■ **Wanneer het verkeersbordenherkenningssysteem gedurende een bepaalde tijd het verkeersbord met de snelheidslimiet niet detecteert terwijl de intelligente snelheidsbegrenzer is ingeschakeld**

Tijdens het rijden wordt er niet alleen geen verkeersbord met een snelheidslimiet gedetecteerd door het verkeersbordenherkenningssysteem, maar wordt er bovendien mogelijk geen snelheidslimiet weergegeven door het verkeersbordenherkenningssysteem.

De functies van de intelligente snelheidsbegrenzer blijven echter werken.



■ De snelheidslimiet aanpassen

Verhoog of verlaag de snelheidslimiet met de knoppen **RES/+** en **SET/-** op het stuurwiel.

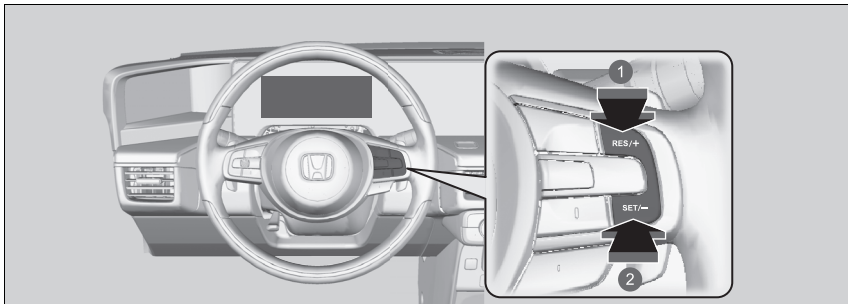

① Snelheid verhogen

② Snelheid verlagen

- Telkens wanneer u op de knop drukt, wordt de snelheidslimiet met ongeveer 1 km/h verhoogd of verlaagd.
- U kunt de snelheidslimiet verhogen tot 10 km/h op basis van de snelheidslimiet die gedetecteerd wordt door het verkeersbordenherkenningssysteem.
- U kunt de snelheidslimiet verlagen tot -10 km/h op basis van de snelheidslimiet die gedetecteerd wordt door het verkeersbordenherkenningssysteem.
- U kunt accelereren totdat de ingestelde snelheid is bereikt. Als de voertuigsnelheid hoger is dan de snelheidslimiet die wordt gedetecteerd door het verkeersbordenherkenningssysteem, vertraagt uw voertuig langzaam naar de snelheidslimiet.

►► De snelheidslimiet aanpassen

Een negatieve of positieve afwijking van de snelheidslimiet wordt automatisch gereset wanneer het verkeersbordenherkenningssysteem het verkeersbord met de nieuwe snelheidslimiet detecteert.

De snelheidslimiet kan niet lager dan 30 km/h ingesteld worden.

■ Tijdelijk de snelheidslimiet overschrijden

De snelheidslimiet kan worden overschreden door het gaspedaal volledig in te trappen.

- De weergegeven snelheidslimiet knippert.
- De zoemer klinkt eenmaal wanneer de snelheidslimiet is overschreden.

■ Annuleren

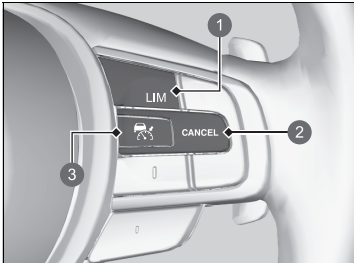

- ① Knop **LIM**
- ② Knop **CANCEL**
- ③ Knop

Voor het annuleren van de intelligente snelheidsbegrenzer gaat u op een van de volgende manieren te werk:

- Druk op de knop **CANCEL**.
- Druk op de knop .
- Druk op de knop **LIM**.

► Tijdelijk de snelheidslimiet overschrijden

De zoemer klinkt als de voertuigsnelheid hoger wordt dan de ingestelde snelheidslimiet wanneer het gaspedaal volledig wordt ingetrapt.

De intelligente snelheidsbegrenzer hervat zijn taak zodra de voertuigsnelheid lager is dan de ingestelde snelheidslimiet.

► Annuleren

De intelligente snelheidsbegrenzer schakelt over naar Adaptive Cruise Control (ACC) met Low Speed Follow of instelbare snelheidsbegrenzer indien op de knop **LIM** wordt gedrukt.

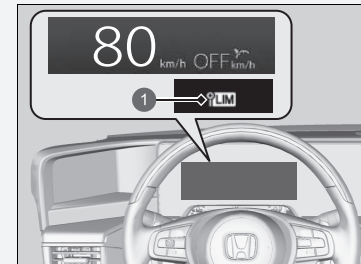

- ① Controlelampje van de intelligente snelheidsbegrenzer (wit)

Als er een probleem met het systeem of het verkeersbordenherkenningssysteem optreedt wanneer u de intelligente snelheidsbegrenzer gebruikt, klinkt de zoemer en gaat **OFF** aan. De intelligente snelheidsbegrenzer wordt uitgeschakeld.

- **Verkeersbordenherkenningssysteem**
BLZ. 488

Voertuigstabiliteitsassistentiesysteem (VSA)

VSA helpt het voertuig in bochten te stabiliseren indien het voertuig meer of minder draait dan was bedoeld. Het helpt ook bij het handhaven van tractie op gladde wegdekken. Dit gebeurt door het reguleren van het motorvermogen en het selectief gebruik van de remmen.

■ Werking van VSA-systeem

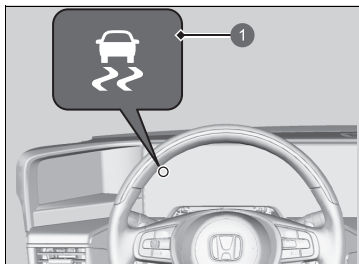

1 Controlelampje VSA-systeem

Wanneer VSA wordt geactiveerd, merkt u waarschijnlijk dat de motor niet op het gaspedaal reageert. Wellicht hoort u ook geluid uit het hydraulische systeem. Ook ziet u dat het controlelampje gaat knipperen.

▣ Voertuigstabiliteitsassistentiesysteem (VSA)

Het is mogelijk dat het VSA-systeem niet goed functioneert bij gemengde bandtypes en bandmaten. Zorg ervoor dat u banden van hetzelfde type en dezelfde maat gebruikt en dat de bandenspanningen aan de specificaties voldoen.

Wanneer het VSA-controlelampje tijdens het rijden gaat branden en blijft branden, is het mogelijk dat er een probleem in het systeem is. Hoewel het mogelijk is dat dit geen belemmering vormt bij normaal rijden, dient u uw voertuig onmiddellijk door uw dealer te laten controleren.

VSA kan niet in alle rijomstandigheden de stabiliteit verbeteren en regelt niet het volledige remsysteem. U dient nog steeds met een voor de omstandigheden passende snelheid te rijden en bochten te nemen en altijd een bepaalde veiligheidsmarge in acht te nemen.

De belangrijkste functie van het VSA-systeem is de elektronische stabiliteitsregeling (ESC). Het systeem bevat ook een tractieregelingsfunctie.

■ VSA Aan en Uit

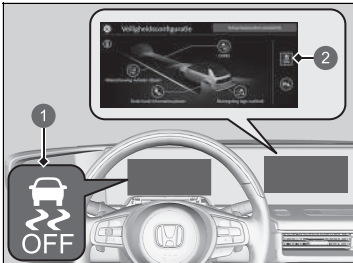

- 1 Controlelampje VSA **OFF**
- 2 Pictogram  (VSA **OFF**)

Het pictogram  (VSA **OFF**) bevindt zich in het menu veiligheidsconfiguratie op het audio-/informatiescherm.

Om VSA-functies gedeeltelijk uit te schakelen, drukt u op het pictogram  (VSA **OFF**) (groen).

► Bestuurdersassistentie in- en uitschakelen BLZ. 326

Uw voertuig beschikt over normale prestaties voor remmen en bochten nemen, maar de tractiecontrolefunctie zal minder effectief worden.

Om VSA-functies weer in te schakelen, drukt u op het pictogram  (VSA **OFF**) (amber).

VSA wordt ingeschakeld telkens wanneer u het voedingssysteem start, zelfs wanneer u het tijdens de laatste rit met uw voertuig hebt uitgeschakeld.

► Voertuigstabiliteitsassistentiesysteem (VSA)

Onder bepaalde ongewone omstandigheden, bijv. wanneer uw voertuig vastraakt in ondiepe modder of verse sneeuw, kan het eenvoudiger zijn het voertuig los te krijgen met VSA tijdelijk uitgeschakeld.

Wanneer het VSA-systeem is uitgeschakeld, werkt de tractieregeling minder goed. Hierdoor kunnen de wielen slippen bij een lage snelheid. U dient alleen dan te proberen uw voertuig los te krijgen met uitgeschakeld VSA-systeem, indien het niet lukt het voertuig te bevrijden terwijl het VSA-systeem is ingeschakeld.

Schakel VSA onmiddellijk na het loskrijgen van uw voertuig weer in. We adviseren om niet met uw voertuig te rijden wanneer het VSA-systeem is uitgeschakeld.

Het is mogelijk dat u onmiddellijk na inschakeling van het voedingssysteem of tijdens het rijden geluid van onder de motorkap hoort terwijl systeemcontroles worden uitgevoerd. Dit is normaal.

Waarschuwingssysteem voor bandenspanning

Het waarschuwingssysteem voor bandenspanning van dit voertuig meet niet rechtstreeks de bandenspanning, maar controleert en vergelijkt de afrolradius en omwentelingseigenschappen van elk wiel en elke band tijdens het rijden, om te bepalen of één of meer banden een zeer lage spanning hebben.

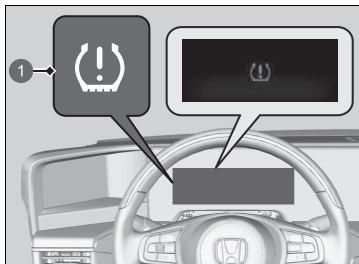

- 1 Controlelampje lage bandenspanning/waarschuwingssysteem bandenspanning

Hierdoor gaat het controlelampje lage bandenspanning/waarschuwing bandenspanning branden en verschijnt er een bericht op de interface voor bestuurdersinformatie.

⚠ Waarschuwingssysteem voor bandenspanning

Het systeem controleert de banden niet tijdens het rijden bij lage snelheid.

Lage omgevingstemperaturen en hoogteveranderingen zijn direct van invloed op de bandenspanning en kunnen ertoe leiden dat het controlelampje lage bandenspanning/waarschuwing bandenspanning gaat branden.

De bandenspanning van banden die zijn gevuld in:

- warm weer kan in koud weer te laag worden.
- koud weer kan in warm weer te hoog worden.

Het controlelampje lage bandenspanning/waarschuwingssysteem bandenspanning gaat niet branden als gevolg van te hoge bandenspanning.

Het is mogelijk dat het waarschuwingssysteem voor bandenspanning niet goed functioneert wanneer het bandentype en de bandenmaat gemengd zijn. Zorg dat u banden van hetzelfde type en dezelfde maat gebruikt.

⚠ **Banden controleren en onderhouden**

BLZ. 609

Het controlelampje lage bandenspanning/waarschuwing bandenspanning kan vertraagd gaan branden of helemaal niet gaan branden als:

- U snel gas geeft, afremt of aan het stuurwiel draait.
- U op besneeuwde of gladde wegen rijdt.
- Sneeuwkettingen worden gebruikt.

■ Kalibratie van het waarschuwingssysteem voor bandenspanning

U moet het waarschuwingssysteem voor bandenspanning kalibreren telkens wanneer u:

- De druk in één of meer banden aanpast.
- De wielen roteert.
- Eén of meer banden vervangt.

Alvorens het waarschuwingssysteem voor bandenspanning te kalibreren:

- De koude bandenspanning voor alle vier de banden instellen.

➤ **Banden controleren** BLZ. 609

Zorg ervoor dat:

- Het voertuig volledig stilstaat.
- De transmissie in de stand **P** staat.
- De voedingsmodus op AAN staat.

⌘ Waarschuwingssysteem voor bandenspanning

Het controlelampje lage bandenspanning/waarschuwing bandenspanning kan onder de volgende omstandigheden gaan branden:

- Sneeuwkettingen worden gebruikt.

⌘ Kalibratie van het waarschuwingssysteem voor bandenspanning

Het kalibratieproces heeft ongeveer 30 minuten cumulatieve rijtijd met een snelheid tussen 40-100 km/h nodig.

Als tijdens deze periode het voedingssysteem wordt ingeschakeld en het voertuig niet binnen 45 seconden gaat rijden, zal het controlelampje voor lage bandenspanning kort branden. Dit is normaal en geeft aan dat de kalibratie nog niet is voltooid.

Als sneeuwkettingen zijn aangebracht, verwijdert u deze alvorens het waarschuwingssysteem voor bandenspanning te kalibreren.

Als het controlelampje lage bandenspanning/waarschuwing bandenspanning gaat branden, zelfs wanneer banden met de juiste spanning zijn gemonteerd, laat u uw voertuig door een dealer controleren.

Wij adviseren banden van hetzelfde merk, model en grootte als de originelen te gebruiken. Vraag een dealer om meer informatie.

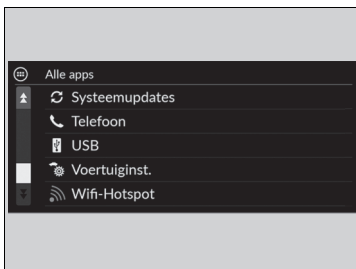

U kunt het systeem kalibreren met de aanpassingsfunctie in het audio-/informatiescherm.

1. Stel de voedingsmodus in op AAN.
2. Selecteer **Alle apps**.



3. Selecteer **Voertuiginstellingen**.

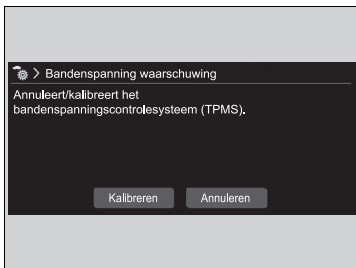

4. Selecteer **Bandenspanning waarschuwing**.
5. Selecteer **Annuleren** of **Kalibreren**.

- Indien het bericht **Kalibratie starten mislukt** verschijnt, herhaalt u stap 5.
- Het kalibratieproces wordt automatisch voltooid.

Dode hoek-informatiesysteem*

Is bedoeld om in een specifieke waarschuwingszone voertuigen te detecteren die zich naast uw voertuig bevinden; het gaat voornamelijk om gebieden waar het zicht wordt geblokkeerd, de zogenaamde "dode hoeken".

Als het systeem detecteert dat er voertuigen in de aangrenzende rijstroken uw voertuig van achteren naderen, gaat het betreffende controlelampje gedurende enkele seconden branden wanneer u van rijstrook verandert.

ⓘ Dode hoek-informatiesysteem*

⚠ WAARSCHUWING

U dient voordat u van rijstrook wisselt visueel te controleren of het veilig is om van rijstrook te wisselen. Doet u dit niet, dan kan dit leiden tot een botsing met ernstig letsel of de dood tot gevolg.

Vertrouw niet alleen op de informatie van het dode hoek-informatiesysteem bij het veranderen van rijstrook.

Controleer altijd in beide buitenspiegels en de achteruitkijkspiegel of er zich geen voertuigen achter u bevinden voordat u van rijstrook verandert.

Belangrijke veiligheidsherinnering

Net als alle assistentiesystemen heeft het dode hoek-informatiesysteem beperkingen. Wanneer u te veel vertrouwt op het dode hoek-informatiesysteem kan dit botsingen tot gevolg hebben.

■ Hoe het systeem werkt

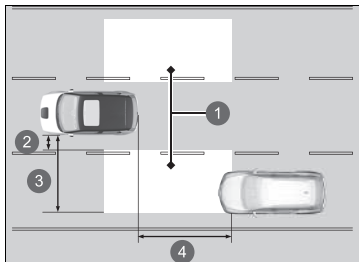



- ① Waarschuwingzone
- ② Ongeveer 0,5 m
- ③ Ongeveer 3 m
- ④ Ongeveer 3 m

- Radarsensoren detecteren een voertuig in de alarmzone wanneer uw voertuig vooruit rijdt met 20 km/h of sneller.

Radarsensoren: onder de hoeken van de achterbumper

» Dode hoek-informatiesysteem*

Het systeem dient alleen voor uw gemak. Zelfs als een voorwerp zich binnen de waarschuwingzone bevindt, kunnen de volgende situaties voorkomen.

- Het controlelampje van het dode hoek-informatiesysteem gaat mogelijk niet branden als gevolg van belemmeringen (spetters, enz.), zelfs wanneer de melding  niet verschijnt op de interface voor bestuurdersinformatie.
- Ook wanneer het bericht  verschijnt, kan het controlelampje van het dode hoek-informatiesysteem gaan branden.

Het controlelampje van het dode hoek-informatiesysteem kan onder de volgende omstandigheden mogelijk niet gaan branden:

- Het voertuig blijft niet langer dan twee seconden in de waarschuwingzone.
- Een voertuig is geparkeerd in een zijstraat.
- Het verschil in snelheid tussen uw voertuig en het voertuig dat u inhaalt is groter dan 10 km/h.

- Een object dat niet wordt gedetecteerd door de radarsensoren nadert of passeert uw voertuig.
- Een voertuig in de rijbaan naast u is een motor of ander klein voertuig.

U kunt het geluidssignaal of alle waarschuwingen van het dode hoek-informatiesysteem uitschakelen met behulp van het audio-/informatiescherm.

 **Instelbare functies** BLZ. 327

■ Wanneer het systeem een voertuig detecteert

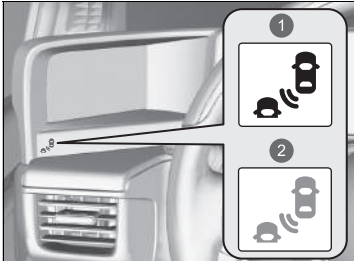

- 1 Gaat branden
- 2 Knippert

Waarschuwinglampje dode hoek-informatiesysteem: Bevindt zich onder het display van het camerasysteem voor zijspiegels.

Gaat branden wanneer:

- Een voertuig van achteren de waarschuwingszone binnenkomt om u in te halen met een maximaal snelheidsverschil van 50 km/h.
- U een voertuig inhaalt met een snelheidsverschil van niet meer dan 20 km/h.

Gaat knippen in combinatie met een pieptoon wanneer:

U de richtingaanwijzerhendel in de richting van het gedetecteerde voertuig verplaatst. De zoemer klinkt nu driemaal.

▣ Dode hoek-informatiesysteem*

De werking van het dode hoek-informatiesysteem kan negatief worden beïnvloed wanneer:

- Voorwerpen (vangrails, lantaarnpalen, bomen, enz.) worden gedetecteerd.
- Een object dat radiogolven niet goed weerkaatst, zoals een motorfiets, zich in de waarschuwingszone bevindt.
- U op een bochtige weg rijdt.
- Een voertuig van een andere rijstrook naar de rijstrook aangrenzend aan uw voertuig gaat.
- Het systeem externe elektrische interferentie waarneemt.
- De achterbumper of sensoren niet goed zijn gerepareerd of de achterbumper is vervormd.
- De richting van de sensoren is gewijzigd.
- U in slecht weer rijdt (regen, sneeuw en mist).
- U bij een kruising de hoek om gaat.
- U op een hobbelige weg rijdt.
- U een krappe bocht neemt waarbij het voertuig iets kantelt.

Voor een juiste werking van het dode hoek-informatiesysteem:

- Houd het gebied rondom de hoek van de achterbumper altijd schoon.
- Breng geen stickers en dergelijke aan in het gebied rondom de hoek van de achterbumper.
- Breng uw voertuig naar een dealer als het gebied rondom de hoek van de achterbumper of de radarsensoren moeten worden gerepareerd, of wanneer het gebied rondom de hoek van de achterbumper is beschadigd.

* Niet beschikbaar op alle modellen

■ Dode hoek-informatiesysteem in- en uitschakelen

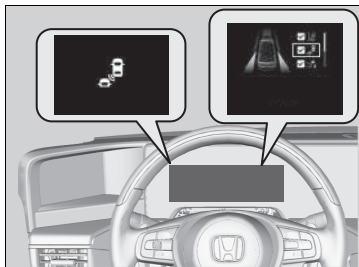

Doe het volgende wanneer u het dode hoek-informatiesysteem in- en uitschakelt.

1. Druk op de knop  op het stuurwiel.
2. Draai aan het linker selectiewieltje, selecteer **Veiligheidsondersteuning** en druk vervolgens op het linker selectiewieltje.
3. Draai aan het linker selectiewieltje en selecteer **Dode hoek-informatiesysteem**, en druk vervolgens op het linker selectiewieltje.
 - Er verschijnt een bericht op de interface voor bestuurdersinformatie wanneer het systeem wordt in- of uitgeschakeld.
 - Er verschijnt een vinkje in het vak en het symbool  wordt groen wanneer het systeem is ingeschakeld. Het vinkje verdwijnt en het symbool  wordt grijs wanneer het systeem is uitgeschakeld.

►► Dode hoek-informatiesysteem in- en uitschakelen

U kunt het systeem ook in- en uitschakelen via het audio-/informatiescherm.

- **Bestuurdersassistentie in- en uitschakelen**
BLZ. 326

Honda Sensing is een bestuurdersondersteuningssysteem dat gebruik maakt van drie verschillende sensoren:

Een radarsensor in de voorgrille, een sensorcamera die aan de binnenkant van de voorruit is gemonteerd, achter de achteruitkijkspiegel, en radarsensoren die achter de voor- en achterbumper zijn gemonteerd.

Honda Sensing heeft de volgende functies.

■ De functies die zonder schakelaar worden geactiveerd

- Botsingsbeperkingssysteem (CMBS) ➡ BLZ. 430
- Remregeling lage snelheid ➡ BLZ. 441
- Road Departure Mitigation-systeem ➡ BLZ. 478
- Meldingssysteem wegrijden voorganger ➡ BLZ. 484
- Verkeersbordenherkenningssysteem ➡ BLZ. 488

■ De functies die met een schakelaar worden geactiveerd

- Adaptive Cruise Control (ACC) met Low Speed Follow ➡ BLZ. 447
- Lane Keeping Assist-systeem (LKAS) ➡ BLZ. 467

■ Bedieningsschakelaars voor ACC met Low Speed Follow/LKAS

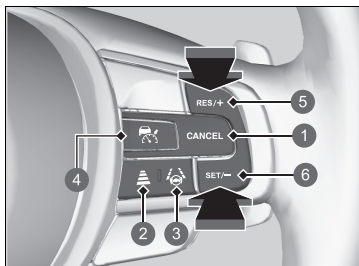

- 1 Knop **CANCEL**
- 2 Afstandsknop
- 3 Knop **LKAS**
- 4 Knop 
- 5 Knop **RES/+**
- 6 Knop **SET/-**

■ Knop

Druk hierop om de stand-bymodus voor ACC met Low Speed Follow te activeren. Of druk hierop om dit systeem te annuleren.

■ Knop **LKAS**

Druk hierop om de stand-bymodus voor LKAS te activeren. Of druk hierop om dit systeem te annuleren.

■ Knop **RES/+**/**SET/-**

Druk op **RES/+** om ACC met Low Speed Follow te hervatten of de voertuigsnelheid te verhogen. Druk op **SET/-** om ACC met Low Speed Follow in te stellen of de voertuigsnelheid te verlagen.

■ Afstandsknop

Druk hierop om de volgafstand van ACC met Low Speed Follow te wijzigen.

■ Knop **CANCEL**

Druk hierop om ACC met Low Speed Follow te annuleren.

■ Inhoud op interface voor bestuurdersinformatie

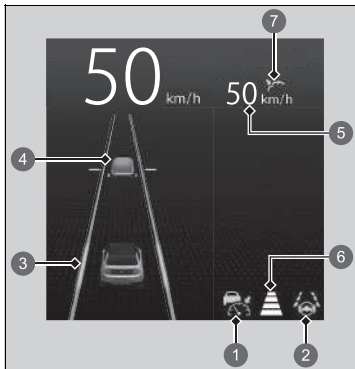

U ziet de huidige status van ACC met Low Speed Follow en LKAS.

① Geeft aan dat ACC met Low Speed Follow kan worden geactiveerd.

- Groen: Het systeem is ingeschakeld.
- Wit: Het systeem is stand-by.
- Amber: Er is een probleem met het systeem.

② Geeft aan dat LKAS kan worden geactiveerd.

- Groen: Het systeem is ingeschakeld of stand-by.
- Amber: Er is een probleem met het systeem.

③ Geeft aan dat LKAS is geactiveerd.

④ Geeft aan of ACC met Low Speed Follow de voorligger al dan niet heeft gedetecteerd.

⑤ Geeft aan dat ACC met Low Speed Follow de ingestelde voertuigsnelheid toont.

⑥ Geeft aan dat ACC met Low Speed Follow de ingestelde voertuigafstand toont.

⑦ Geeft aan dat ACC met Low Speed Follow de instellingenstatus toont.

- Groen: Het systeem is ingeschakeld.
- Grijs: Het systeem is niet geactiveerd.

Botsingsbeperkingssysteem (CMBS)

Dit systeem kan u assisteren wanneer er kans is op een botsing met een voertuig dat of een voetganger of fietser (rijdende fiets) die vóór uw voertuig wordt gedetecteerd. Het CMBS is ontwikkeld om u te waarschuwen wanneer de kans op een botsing bestaat en om de voertuigsnelheid te verlagen om een botsing te voorkomen en de ernst van de botsing te minimaliseren wanneer een botsing waarschijnlijk onvermijdbaar is.

📖 Botsingsbeperkingssysteem (CMBS)

Zie de volgende pagina voor informatie over de juiste hantering van de radarsensor.

📖 **Radarsensor** BLZ. 496

Er is meer informatie beschikbaar over het omgaan met de camera waarmee dit systeem is uitgerust.

📖 **Sensorcamera voor** BLZ. 494

Belangrijke veiligheidsherinnering

Het CMBS is ontwikkeld om de ernst van een onvermijdbare botsing te verminderen. Het voorkomt geen botsingen noch stopt het het voertuig automatisch. Het is nog steeds uw verantwoordelijkheid om naargelang de rijomstandigheden het rempedaal en het stuurwiel op juiste wijze te bedienen.

Onder bepaalde omstandigheden kan het mogelijk zijn dat het CMBS niet geactiveerd wordt of een voertuig voor uw voertuig niet detecteert:

📖 **CMBS-omstandigheden en -beperkingen**
BLZ. 435

■ Hoe het systeem werkt

Wanneer gebruiken

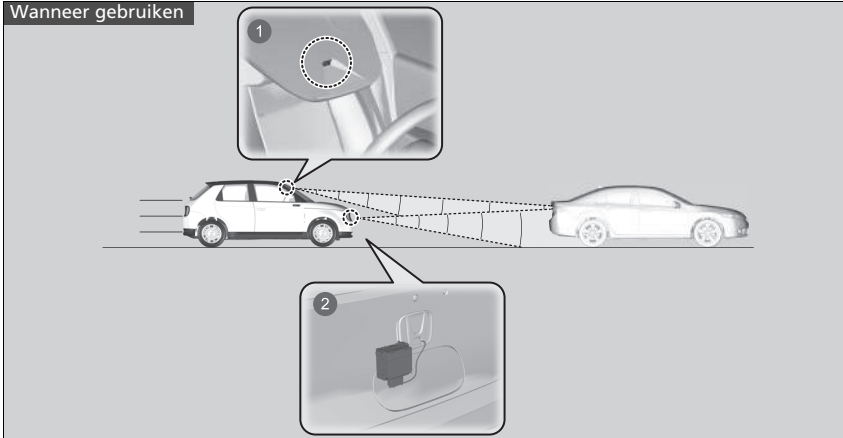

- ❶ De camera bevindt zich achter de achteruitkijkspiegel.
- ❷ De radarsensor bevindt zich in de voorgrille.

Het systeem begint de weg vóór u te bewaken wanneer de voertuigsnelheid ongeveer 5 km/h is en er vóór u een voertuig, voetganger of rijdende fiets is.

⌘ Botsingsbeperkingsysteem (CMBS)

Wanneer het CMBS wordt geactiveerd, kan het systeem automatisch remmen. Het systeem wordt geannuleerd wanneer uw voertuig stopt of er geen risico van een mogelijke botsing wordt vastgesteld.

Het CMBS wordt geactiveerd wanneer:

- Het verschil in snelheid tussen uw voertuig en een voertuig, voetganger of rijdende fiets die vóór u is gedetecteerd, ongeveer 5 km/h of hoger is met een risico op een botsing.
- De voertuigsnelheid ongeveer 100 km/h of minder is en het systeem vaststelt dat er kans is op een botsing met:
 - Een tegenligger die of stilstaand voertuig dat vóór u is gedetecteerd.
 - Een voetganger of rijdende fiets die vóór u is gedetecteerd.
- Uw rijnsnelheid hoger is dan 100 km/h en het systeem vaststelt dat er kans is op een botsing met een voertuig dat vóór u wordt gedetecteerd en dat in dezelfde richting rijdt.

Het CMBS wordt geannuleerd wanneer uw voertuig stopt of er geen risico op een mogelijke botsing wordt vastgesteld.

■ Als het systeem wordt geactiveerd

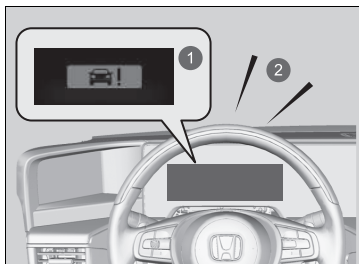

- 1 Visuele waarschuwingen
- 2 Geluidssignaal

Het systeem waarschuwt via geluidssignalen en meldingen op het display dat er een botsing kan ontstaan en stopt hiermee wanneer de botsing is vermeden.

- ▶ Neem de juiste maatregelen om een botsing te voorkomen (remmen, van rijstrook veranderen, enz.)

In het vroegste waarschuwingsstadium voor een botsing kunt u de afstand (**VER/NORMAAL/DICHTBIJ**) tussen voertuigen waarbij waarschuwingen worden gegeven instellen via instellingsopties op het audio-/informatiescherm.

- **Instelbare functies** BLZ. 327

➤ Als het systeem wordt geactiveerd

De camera in het CMBS is tevens ontworpen om voetgangers te detecteren.

Onder bepaalde omstandigheden is het echter mogelijk dat deze functie voor voetgangersdetectie niet wordt geactiveerd of een voetganger vóór uw voertuig niet detecteert.

Raadpleeg de volgende lijst om te zien welke omstandigheden betrekking hebben op beperkingen van de voetgangersdetectie.

- **CMBS-omstandigheden en -beperkingen**
BLZ. 435

■ Waarschuwingsfasen bij botsingen

Het systeem heeft drie waarschuwingsfasen voor een mogelijke botsing. Afhankelijk van de omstandigheden kan het echter gebeuren dat het CMBS niet alle fasen doorloopt voordat de laatste fase begint.

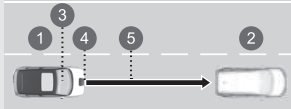
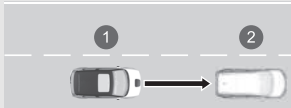
Afstand tussen voertuigen		CMBS		
		De radarsensor detecteert een voertuig	Hoorbare en visuele WAARSCHUWINGEN	Remmen
Fase een		Er bestaat een risico op een botsing met het voertuig voor u.	Bij de instelling Ver worden visuele en hoorbare waarschuwingen gegeven op een grotere afstand van een vóór u rijdend voertuig dan bij Normaal , en bij de instelling Dichtbij op een kortere afstand dan bij Normaal .	—
Fase twee		Het risico op een botsing is toegenomen, de reactietijd is verminderd.	Zichtbare en hoorbare waarschuwingen.	Licht bediend
Fase drie		Het CMBS bepaalt dat een botsing onvermijdelijk is.		Krachtig bediend

- ❶ Uw voertuig
- ❷ Voertuig voor u
- ❸ Ver
- ❹ Normaal
- ❺ Dichtbij

■ CMBS Aan en Uit

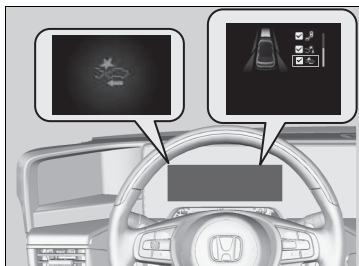

Doe het volgende wanneer u het CMBS in- en uitschakelt.

1. Druk op de knop  op het stuurwiel.
2. Draai aan het linker selectiewieltje, selecteer **Veiligheidsondersteuning** en druk vervolgens op het linker selectiewieltje.
3. Draai aan het linker selectiewieltje, selecteer **Botsingsbeperkingssysteem** en druk vervolgens op het linker selectiewieltje.
 - Er verschijnt een bericht op de interface voor bestuurdersinformatie wanneer het systeem wordt in- of uitgeschakeld.
 - Er verschijnt een vinkje in het vak en het symbool  wordt groen wanneer het systeem is ingeschakeld. Het vinkje verdwijnt en het symbool  wordt grijs wanneer het systeem is uitgeschakeld.

Het CMBS wordt ingeschakeld telkens wanneer u het voedingsysteem inschakelt, zelfs wanneer u het tijdens de laatste rit met uw voertuig hebt uitgeschakeld.

►► Botsingsbeperkingssysteem (CMBS)

Het CMBS wordt mogelijk automatisch uitgeschakeld en het controlelampje van de veiligheidsondersteuning gaat branden en blijft branden onder bepaalde omstandigheden:

- **CMBS-omstandigheden en -beperkingen**
BLZ. 435

Als het CMBS is geactiveerd, blijft dit werken, zelfs als het gaspedaal gedeeltelijk wordt ingetrapt. Het wordt echter wel uitgeschakeld als het gaspedaal volledig wordt ingetrapt.

►► CMBS Aan en Uit

U kunt het systeem ook in- en uitschakelen via het audio-/informatiescherm.

- **Bestuurdersassistentie in- en uitschakelen**
BLZ. 326

■ CMBS-omstandigheden en -beperkingen

Het systeem wordt mogelijk automatisch uitgeschakeld en het controlelampje van de veiligheidsondersteuning (grijs) gaat branden onder bepaalde omstandigheden. Onderstaand vindt u enkele voorbeelden van deze omstandigheden. Andere omstandigheden kunnen bepaalde functies van het CMBS verminderen.

📷 Sensorcamera voor BLZ. 494

■ Omgevingsomstandigheden

- Rijden bij slecht weer (regen, mist, sneeuw, enz.).
- Plotselinge veranderingen tussen licht en donker zoals bij het in- of uitrijden van een tunnel.
- Er is weinig contrast tussen objecten en de achtergrond.
- Wanneer de zon laag staat (bijvoorbeeld bij zonsopgang of schemering).
- Sterk licht wordt gereflecteerd op voetgangers, rijdende fietsen of wegoppervlakken.
- Rijden in de schaduw van bomen, gebouwen, enz.
- Obstakels op de weg of objecten langs de weg kunnen ten onrechte worden gezien als voertuigen en voetgangers.
- Lichtweerkaatsingen aan de binnenzijde van de voorruit.
- Rijden in de nacht of onder donkere omstandigheden, zoals in een tunnel (door slechte lichtomstandigheden worden voetgangers, rijdende fietsen of andere voertuigen mogelijk niet gedetecteerd).

■ Staat van het wegdek

- Rijden op een besneeuwd of nat wegdek (rijstrookmarkeringen niet zichtbaar, voertuigsporen, reflectie van lichten, opspattend water, hoog contrast).
- Rijden op bochtige, slingerende of golvende wegen.
- De weg is heuvelachtig of het voertuig nadert de top van een heuvel.

Rijden op een smalle stalen brug of andere wegen waar voorwerpen aanwezig zijn die radiogolven weerkaatsen op voertuigen, voetgangers of rijdende fietsen.

■ Staat van het voertuig

- De lenzen van de koplampen zijn vuil of de koplampen zijn niet goed afgesteld.
- De voorruit is aan de buitenzijde bedekt met vuil, modder, bladeren, natte sneeuw, enz.
- De binnenkant van de voorruit is beslagen.
- Een abnormale band- of wielconditie (onjuiste maat, verschillende maten of samenstellingen, onjuiste bandenspanning, enz.).
- Wanneer sneeuwkettingen zijn gemonteerd.
- Het voertuig helt naar achteren door een zware lading of wijzigingen aan de ophanging.
- De temperatuur van de camera wordt te hoog.
- Rijden met de elektronische parkeerrem ingeschakeld.
- De radarsensor in de voorgrille wordt vuil.
- Het voertuig trekt een aanhanger/caravan.
- Rijden in de nacht of onder donkere omstandigheden (zoals in tunnels) met de koplampen uitgeschakeld.

■ Detectiebeperkingen

- Er steekt plotseling een voertuig, rijdende fiets of voetganger vóór u over.
- De afstand tussen uw voertuig en het voertuig, de rijdende fiets of de voetganger vóór u is te klein.
- Een trager rijdend voertuig snijdt u af en remt plotseling.
- Wanneer u snel gas geeft en u het voertuig, de rijdende fiets of de voetganger vóór u met hoge snelheid nadert.
- Het voertuig vóór u is een motorfiets, fiets, scootmobiel of ander klein voertuig.
- Wanneer er zich dieren vóór uw voertuig bevinden.
- Wanneer u op een bochtige, slingerende of golvende weg rijdt waardoor het voor de sensor moeilijk is om een voertuig vóór u goed te detecteren.
- Het verschil in snelheid tussen uw voertuig en een voertuig, rijdende fiets of voetganger vóór u is vrij groot.
- De voorligger, tegenligger, voetganger of de rijdende fiets vóór u snijdt u plotseling af of wijkt uit.
- Er steekt plotseling een voertuig vóór u over op bijvoorbeeld een kruispunt.
- Uw voertuig wijkt plotseling af van koers en komt vóór een tegenligger terecht.

- Bij het rijden door een smalle ijzeren brug.
- Als het voorliggende voertuig plotseling vertraagt.
- De fietst is gestopt.
- De tegenligger of voorligger bevindt zich aan de zijkant.
- Wanneer een voetganger of fietser de weg te snel oversteekt.
- Een voetganger of fietser nadert vanuit de tegenovergestelde richting.
- Wanneer een voetganger of fietser in de achtergrond opgaat, zodat het systeem hen niet kan herkennen.
- Wanneer meerdere voetgangers of fietsen vóór u zich bewegen in een groep.
- Wanneer een voetganger een wandelwagen of fiets duwt.
- De tegenligger of voorligger is slecht verlicht.

Beperkingen die alleen gelden voor voetgangerdetectie

- Als meerdere mensen vóór uw voertuig naast elkaar lopen.
- Omgevingsomstandigheden of eigenschappen van de voetganger wijzigen de vorm van de voetganger, waardoor het systeem de persoon niet kan herkennen als een voetganger.
- Wanneer de voetganger korter is dan ongeveer 1 meter of langer is dan ongeveer 2 meter.
- Wanneer een voetganger voorovergebogen staat of op zijn/haar hurken zit, met de handen omhoog staat of rent.
- Wanneer de camera een voetganger niet kan detecteren vanwege een ongebruikelijke vorm (iemand die een koffer draagt, lichaamshouding, lichaamsbouw).

■ Voorbeelden van andere beperkingen met betrekking tot detectie of werking van het systeem

- De voorligger is een motorfiets, scootmobiel of een ander voertuig met een speciale vorm.
- Wanneer de voorligger, tegenligger, voetganger of rijdende fiets zich niet vóór het voertuig bevindt.
- Het snelheidsverschil tussen uw voertuig en de voorligger, tegenligger, voetganger of rijdende fiets is aanzienlijk groot.
- Wanneer de voorligger of de rijdende fiets vóór u plotseling afremt.
- Wanneer u de voorligger, tegenligger, voetgangers of rijdende fietsen nadert terwijl u snel accelereert of het stuurwiel bedient.
- Als de rijdende fiets een kinderfiets, een vouwfiets, driewieler of andere fiets met kleine banden of een lange fiets zoals een tandemfiets is.
- Wanneer de camera een voetganger niet kan detecteren vanwege een ongebruikelijke vorm.

■ Automatische uitschakeling

Het CMBS wordt mogelijk automatisch uitgeschakeld en het controlelampje van de veiligheidsondersteuning (amber) gaat branden en blijft branden als:

- De temperatuur in het systeem hoog is.
- U gedurende een lange periode offroad of op een bergweg of een bochtige of slingerende weg rijdt.
- Een abnormale conditie van de band is gedetecteerd (onjuiste bandenmaat, lekke band, enz.).
- De camera achter de achteruitkijkspiegel, of het gebied rondom de camera, inclusief de voorruit, vuil is.

Zodra de condities waardoor het CMBS werd uitgeschakeld, verbeteren of worden opgelost (bijv. reinigen), wordt het systeem weer ingeschakeld.

■ Met kleine kans op een botsing

Het CMBS kan zelfs geactiveerd worden wanneer u zich bewust bent van een voertuig voor u of wanneer er geen voertuig voor u is. Sommige voorbeelden hiervan zijn:

■ Bij het inhalen

Uw voertuig nadert een ander voertuig voor u en u wisselt van rijstrook om in te halen.

■ Op een kruising

Uw voertuig nadert of passeert een ander voertuig dat links- of rechtsaf slaat.

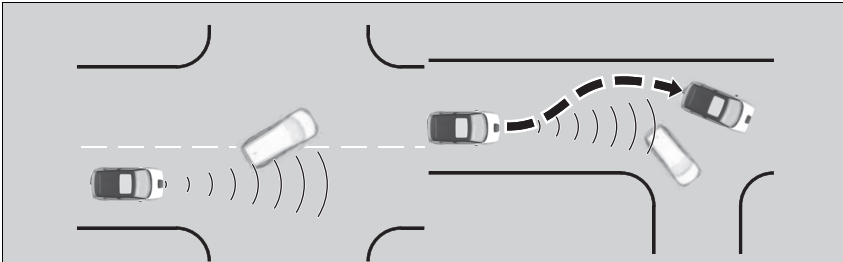

⚠ Botsingsbeperkingssysteem (CMBS)

Laat het voertuig door een dealer controleren als u ongewoon gedrag van het systeem bemerkt (als het waarschuwingsbericht bijvoorbeeld te vaak wordt weergegeven).

■ **In een bocht**

Tijdens het rijden door bochten komt uw voertuig op een punt waar een tegenligger recht vóór u rijdt.

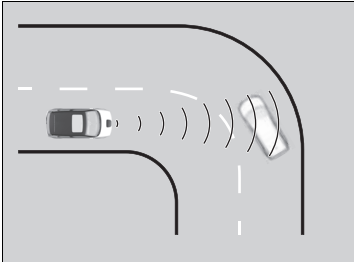

■ **Door een lage brug bij hoge snelheid**

U rijdt op hoge snelheid onder een lage of smalle brug.

■ **Verkeersdrempels, wegwerkzaamheden, treinsporen, objecten langs de weg, enz.**

U rijdt over verkeersdrempels, stalen wegplaten, enz. of uw voertuig nadert treinsporen of objecten langs de weg zoals een verkeersbord en vangrail in een bocht, of tijdens parkeren nadert uw voertuig stilstaande voertuigen of een muur.

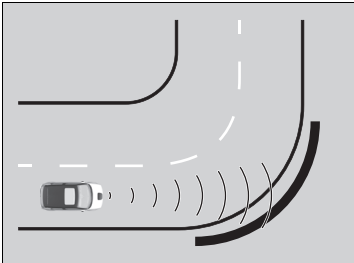

Remregeling lage snelheid

De remregeling lage snelheid heeft drie functies: Remmen bij lage snelheid, gasklepregeling botsingsbeperking en gasklepregeling botsingsbeperking achter.

De radarsensoren op de voor- en achterbumper van het voertuig detecteren de kans op een botsing met een muur of andere obstakels wanneer het gaspedaal met te veel kracht wordt ingetrap. Het systeem helpt daarnaast botsingen vermijden en beperkt de schade bij botsingen door de vermogensafgifte te beperken.

Remregeling lage snelheid

⚠ WAARSCHUWING

De remregeling lage snelheid kan geen botsingen voorkomen en de schade als gevolg van een botsing niet beperken wanneer het gaspedaal per ongeluk of met te veel kracht is ingetrap.

Wanneer u te veel op dit systeem vertrouwt, kan dit een botsing met ernstig of dodelijk letsel tot gevolg hebben.

U bent ervoor verantwoordelijk om altijd de positie van de schakelhendel en van het pedaal te controleren, alert te zijn op uw omgeving en het voertuig veilig te gebruiken.

Als u vast komt te zitten op een spoorwegovergang, beschouwt het systeem de slagboom mogelijk als obstakel en wordt het systeem geactiveerd. Als dit gebeurt, wordt de remregeling lage snelheid na een bepaalde tijd na het stoppen automatisch uitgeschakeld, zodat u verder kunt rijden. Als de gasklepregeling botsingsbeperking wordt geactiveerd, blijft u het gaspedaal rustig intrappen of trapt u het gaspedaal opnieuw in. Vervolgens kunt u door de slagboom rijden.

Als het systeem wordt geactiveerd door stoepranden, wielstoppers of niveauverschillen op de weg en u niet kunt parkeren of eromheen kunt rijden, schakel dan het systeem uit.

■ Hoe het systeem werkt

Remregeling lage snelheid

De remregeling lage snelheid geeft visuele en hoorbare waarschuwingen wanneer de voertuigsnelheid tussen ongeveer 2 en 10 km/h ligt en de kans op een botsing met een muur of ander obstakel bestaat. Daarnaast biedt het systeem ondersteuning tijdens het remmen.

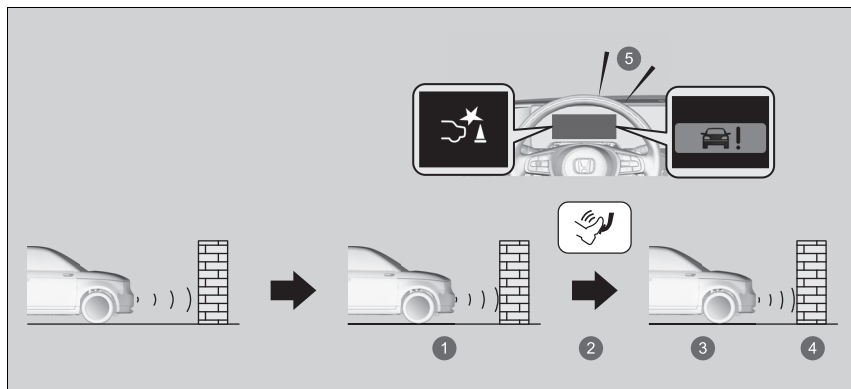

- ① Noodstop beginnen
- ② Remmen
- ③ Stoppen
- ④ Laat rem los nadat het voertuig tot stilstand is gebracht
- ⑤ Geluidssignaal

► Remregeling lage snelheid

Zie de volgende pagina voor informatie over de juiste hantering van de radarsensoren.

► Radarsensoren BLZ. 497

Om te voorkomen dat het systeem wordt geactiveerd wanneer dit niet nodig is, moet u het altijd uitschakelen wanneer onderhoud aan het voertuig wordt uitgevoerd, tijdens het laden op schepen, vrachtwagens, enz. of bij het gebruik van een rollenbank tijdens inspecties.

Breng geen modificaties aan de ophanging aan. Het systeem werkt dan mogelijk niet goed meer.

Gebruik alleen banden met de maat, het type, de hoeveelheid slijtage en van het merk die worden aanbevolen. Als andere banden worden gebruikt, werkt het systeem mogelijk niet goed.

Gasklepregeling botsingsbeperking en gasklepregeling botsingsbeperking achter

Wanneer het voertuig stilstaat of de snelheid lager dan 10 km/h is en zich in de buurt van de voor- of achterkant een obstakel zoals een muur bevindt of wanneer het gaspedaal te hard wordt ingetrapt, geeft het systeem een zichtbare en hoorbare waarschuwing. Tegelijkertijd voorkomt het systeem dat het voertuig plotseling naar voren of naar achteren beweegt door het vermogen van het voedingssysteem te beperken. Vervolgens wordt de remregeling lage snelheid geactiveerd.

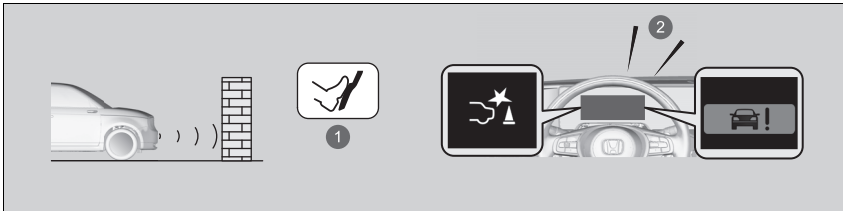

- ❶ Per ongeluk intrappen van het gaspedaal/vermogen van het voedingssysteem wordt beperkt
- ❷ Geluidssignaal

De gasklepregeling botsingsbeperking en gasklepregeling botsingsbeperking achter worden in de volgende situaties niet geactiveerd.

Bij vooruitrijden:

Wanneer u op een steile helling rijdt of de schakelhendel in de stand **P**, **R** of **N** staat.

Bij achteruitrijden:

Wanneer u op een steile helling rijdt of de schakelhendel in een andere stand dan **R** staat.

- Als het parkeersensorsysteem is ingesteld op UIT voor alleen achter.

🚫 **Alle sensoren achter uitschakelen** BLZ. 516

■ Het systeem in- en uitschakelen

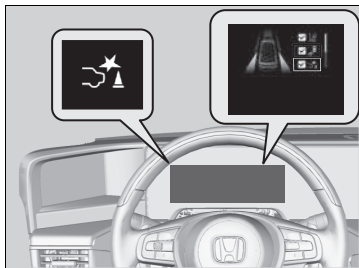

Doe het volgende wanneer u de remregeling lage snelheid in- en uitschakelt.

1. Druk op de knop  op het stuurwiel.
2. Draai aan het linker selectiewieltje, selecteer **Veiligheidsondersteuning** en druk vervolgens op het linker selectiewieltje.
3. Draai aan het linker selectiewieltje, selecteer **Remregeling lage snelheid** en druk vervolgens op het linker selectiewieltje.
 - Er verschijnt een bericht op de interface voor bestuurdersinformatie wanneer het systeem wordt in- of uitgeschakeld.
 - Er verschijnt een vinkje in het vak en het symbool  wordt groen wanneer het systeem is ingeschakeld. Het vinkje verdwijnt en het symbool  wordt grijs wanneer het systeem is uitgeschakeld.

De remregeling lage snelheid wordt ingeschakeld telkens wanneer u het voedingsstelsel inschakelt, zelfs wanneer u het tijdens de laatste rit met uw voertuig hebt uitgeschakeld.

►► Het systeem in- en uitschakelen

U kunt het systeem ook in- en uitschakelen via het audio-/informatiescherm.

► Bestuurdersassistentie in- en uitschakelen BLZ. 326

De remregeling lage snelheid wordt mogelijk tijdelijk uitgeschakeld wanneer de 12V-accu opnieuw is aangesloten. Het systeem wordt automatisch ingeschakeld zodra het voertuig gedurende enige tijd met een snelheid hoger dan 20 km/h rijdt.

Laat het voertuig door een dealer controleren als het systeem niet wordt ingeschakeld.

■ Voorwaarden voor annuleren

Voorwaarden voor gasklepregeling botsingsbeperking en gasklepregeling botsingsbeperking achter.

- Het gaspedaal wordt niet langer ingetrapt.
- Het gaspedaal wordt gedurende ongeveer vier seconden ingetrapt.
- Het rempedaal is ingetrapt.
- Er wordt aan het stuurwiel gedraaid en een botsing wordt voorkomen.

Voorwaarden voor het annuleren van de remregeling lage snelheid.

- Sinds de activering is een bepaalde periode verstreken.

■ Voorwaarden en beperkingen remregeling lage snelheid

Het systeem werkt mogelijk niet goed onder de volgende omstandigheden:

■ Voorbeelden van obstakels die de radarsensor niet detecteert

- Obstakels die geluidsgolven niet goed weerkaatsen, zoals personen, sneeuw, stoffen, sponzen, enz.
- Dunne obstakels, zoals hekken, fietsen, verkeersborden, enz.
- Korte of kleine obstakels.
- Obstakels die zich direct vóór de bumper bevinden.
- Bewegende voorwerpen of obstakels die plotseling de weg op komen.

⌘ Voorwaarden voor annuleren

Zodra de remregeling lage snelheid en gasklepregeling botsingsbeperking voor een obstakel zijn geactiveerd, worden ze niet nogmaals voor hetzelfde obstakel geactiveerd.

Wanneer u enige tijd met het voertuig hebt gereden, worden de systemen mogelijk weer opnieuw geactiveerd.

De remregeling lage snelheid en gasklepregeling botsingsbeperking (achter) worden afzonderlijk geactiveerd bij vooruit- en achteruitrijden. (Bijvoorbeeld als de regeling wordt geactiveerd bij vooruitrijden, kan deze vervolgens direct opnieuw worden geactiveerd bij achteruitrijden.) Wanneer de remregeling lage snelheid is geactiveerd, moet u echter enige tijd met het voertuig rijden voordat de gasklepregeling botsingsbeperking weer kan worden geactiveerd.

■ **Voorbeelden van situaties waarin de radarsensor geen obstakels kan detecteren**

- De radarsensor is vuil (bedekt met sneeuw, water, modder, enz.).
- Het voertuig is te warm of te koud.
- Er wordt snel aan het stuurwiel gedraaid wanneer het voertuig een obstakel onder een hoek nadert.

■ **Voorbeelden van andere omstandigheden waaronder het systeem mogelijk niet goed werkt**

- Het voertuig helt naar achteren als gevolg van zware voorwerpen in de bagageruimte of op de achterbank.
- Slechte weersomstandigheden zoals zware regenval, mist, sneeuw, zandstorm, enz.
- De omgevingstemperatuur/vochtigheid te hoog is of te laag.
- Bij het afrijden van een zeer steile helling.
- Wanneer het voertuig zich in de buurt bevindt van andere voertuigen met radarsensoren of andere voorwerpen die ultrasone golven uitzenden.

■ **Situaties waarin het systeem mogelijk wordt geactiveerd, ook al is er geen kans op een botsing**

- Tijdens het rijden langs lage hekken of door een smalle poort.
- Tijdens het rijden op oneffen wegdek, op gras of terrasgewijze ondergronden.
- Bij een schuine pilaar of wand op een hoge positie.
- Wanneer zich obstakels langs de weg bevinden.
- Tijdens het naderen van vlaggen, takken, slagbomen, enz.
- Tijdens het rijden op wegen die onder water staan.

Adaptive Cruise Control (ACC) met Low Speed Follow

Dit systeem helpt bij het handhaven van een constante snelheid van het voertuig en een ingestelde afstand tussen uw voertuig en een voertuig dat voor u is gedetecteerd. Als het gedetecteerde voertuig tot stilstand komt, kan ACC met LSF afremmen en uw voertuig tot stilstand brengen, zonder dat u uw voet op de rem of het gaspedaal hoeft te houden. Wanneer ACC met Low Speed Follow de voertuigsnelheid verlaagt door de remmen te bedienen, gaan de remlichten van het voertuig branden.

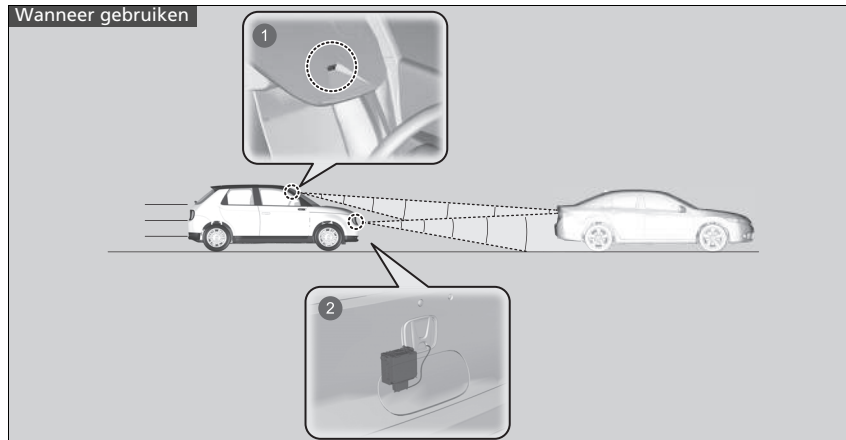

- 1 De camera bevindt zich achter de achteruitkijkspiegel.
- 2 De radarsensor bevindt zich in de voorgrille.
Zorg dat u de radarsensorafdekking niet raakt. Zware schokken kunnen de sensor beschadigen.

Adaptive Cruise Control (ACC) met Low Speed Follow

⚠ WAARSCHUWING

Verkeerd gebruik van ACC met Low Speed Follow kan tot een ongeval leiden.

Gebruik ACC met Low Speed Follow alleen tijdens het rijden op de snelweg en in goede weersomstandigheden.

⚠ WAARSCHUWING

ACC met Low Speed Follow heeft een beperkte remcapaciteit en brengt het voertuig mogelijk niet op tijd tot stilstand om een botsing te voorkomen met een voertuig dat plotseling stopt voor u.

Zorg dat u altijd direct zelf het rempedaal kunt intrappen wanneer de omstandigheden dit vereisen.

Belangrijke herinnering

Net als bij elk ander systeem heeft de ACC met Low Speed Follow beperkingen. Gebruik het rempedaal wanneer dat nodig is en handhaaf altijd een veilige afstand tussen uw voertuig en andere voertuigen.

Zie de volgende pagina voor informatie over de juiste hantering van de radarsensor.

➤ **Radarsensor** BLZ. 496

- Voertuigsnelheid voor ACC met Low Speed Follow: **Het systeem kan worden gebruikt wanneer een voertuig vóór u wordt gedetecteerd binnen ACC met Low Speed Follow-bereik.**
Er wordt geen voertuig gedetecteerd binnen ACC met Low Speed Follow-bereik – ACC met Low Speed Follow werkt bij snelheden van 30 km/h of hoger.
- Schakelstand voor ACC met Low Speed Follow: In **D**.

■ Het systeem inschakelen

Hoe gebruiken

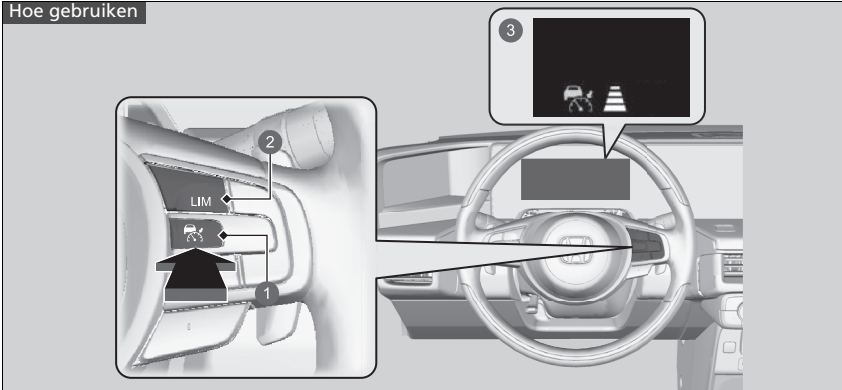

- 1 Knop Druk op de knop op het stuurwiel.
- 2 Knop **LIM**
Als er een andere indicator wordt weergegeven, druk dan op de knop **LIM** om dit te wijzigen in ACC met Low Speed Follow.
- 3 (wit) wordt weergegeven op de meter. ACC met Low Speed Follow is gereed voor gebruik.

Adaptive Cruise Control (ACC) met Low Speed Follow

Er is meer informatie beschikbaar over het omgaan met de camera waarmee dit systeem is uitgerust.

➤ **Sensorcamera voor** BLZ. 494

ACC met Low Speed Follow werkt mogelijk niet goed onder bepaalde omstandigheden.

➤ **Omstandigheden en beperkingen van ACC met Low Speed Follow** BLZ. 455

Wanneer de ACC met Low Speed Follow niet wordt gebruikt: Schakel adaptive cruise control uit door op de knop

te drukken.

Gebruik ACC met Low Speed Follow niet onder de volgende omstandigheden:

- Op wegen met druk verkeer of tijdens het rijden in een langzaam rijdende file.
- Op wegen met scherpe bochten.
- Op wegen met steile afdalingen, omdat de ingestelde voertuigsnelheid kan worden overschreden bij het afrijden van een helling. In dergelijke gevallen zal ACC met Low Speed Follow de remmen niet bedienen om de ingestelde snelheid te handhaven.
- Op tolwegen of wegen met andere onderbrekingen op de rijstrook, parkeerplaatsen of locaties met slagbomen.

U kunt de weergave van de ingestelde snelheid op de interface voor bestuurdersinformatie of het audio-informatiescherm wijzigen van km/h in mph en omgekeerd.

➤ **Eenheid wijzigen** BLZ. 169

➤ **Instelbare functies** BLZ. 327

■ De voertuigsnelheid instellen

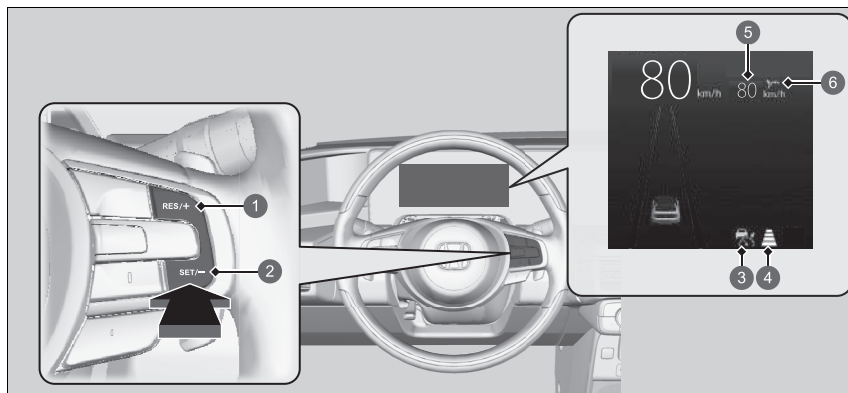

- 1 Knop **RES/+**
- 2 Knop **SET/-**
- 3  (groen)
- 4 Ingestelde voertuigafstand
- 5 Ingestelde voertuigsnelheid
- 6 Instellingenstatus (groen)

Wanneer u met een snelheid van ongeveer 30 km/h of hoger rijdt: Haal uw voet van het pedaal en druk op de knop **SET/-** wanneer u met de gewenste snelheid rijdt. Op het moment dat u de knop loslaat, wordt de ingestelde snelheid vastgelegd, en treedt ACC met Low Speed Follow in werking.

Wanneer u met een snelheid van minder dan ongeveer 30 km/h rijdt:

Als het voertuig rijdt en het rempedaal niet is ingetrapt, stelt u door op de knop te drukken de snelheid in op 30 km/h, ongeacht de snelheid waarmee het voertuig op dat moment rijdt. Als uw voertuig stilstaat, kunt u de voertuigsnelheid instellen, zelfs als het rempedaal is ingetrapt.

Wanneer ACC met Low Speed Follow wordt ingeschakeld, wordt de ingestelde snelheid (groen) weergegeven op de meter.

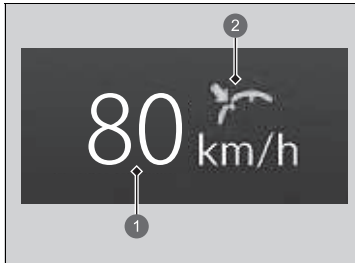

- ① Ingestelde voertuigsnelheid (wit)
- ② Instellingenstatus (groen)

■ Wanneer in bedrijf

■ Er is een voorliggend voertuig

ACC met Low Speed Follow controleert of een voorliggend voertuig binnen het bereik van ACC met Low Speed Follow komt. Als wordt gedetecteerd dat een voertuig binnen dit bereik komt, handhaaft het ACC met Low Speed Follow-systeem de ingestelde snelheid van uw voertuig of vermindert het deze om de ingestelde volgafstand ten opzichte van het voorliggende voertuig te handhaven.

➔ De volgafstand instellen of wijzigen BLZ. 459

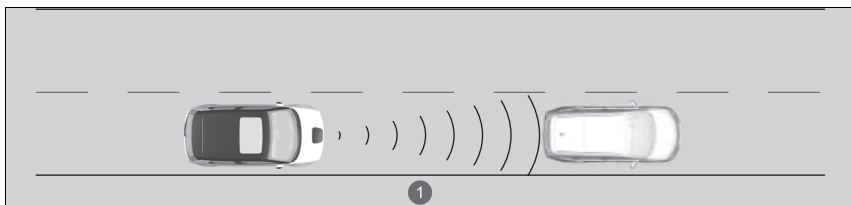

1 Bereik van ACC met Low Speed Follow: 120 m

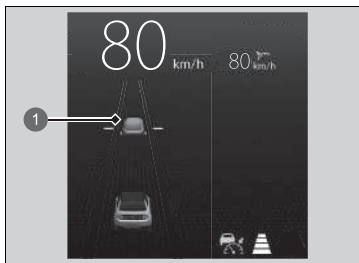

1 Op de meter verschijnt een voertuigpictogram

Wanneer een voertuig waarvan de snelheid lager is dan uw ingestelde snelheid vóór u gaat rijden of u afsnijdt en wordt gedetecteerd door de radar en de camera, begint uw voertuig snelheid te verminderen.

⌘ Wanneer in bedrijf

Als het voertuig voor u plotseling vertraagt of een ander voertuig snijdt u af, klinkt de zoemer en verschijnt er een melding op de interface voor bestuurdersinformatie.

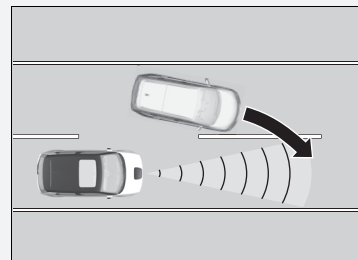

Trap het rempedaal in en handhaaf een passende afstand tot het voertuig vóór u.

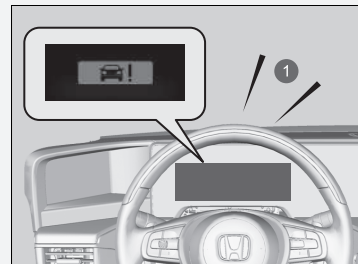

1 Geluidssignaal

■ Er is geen voertuig voor u

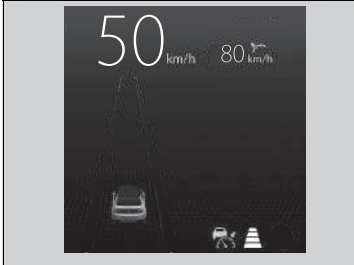

Uw voertuig handhaaft de ingestelde snelheid, zonder dat u uw voet op het rempedaal of gaspedaal hoeft te houden.

Als er eerder vóór u een voertuig werd gedetecteerd dat voorkwam dat uw voertuig met de ingestelde snelheid kon rijden, verhoogt de ACC met Low Speed Follow de snelheid van uw voertuig tot de ingestelde snelheid en handhaaft deze vervolgens.

■ Wanneer u het gaspedaal intrapt

U kunt de voertuigsnelheid tijdelijk verhogen. In dat geval is er geen hoorbare of visuele waarschuwing, zelfs niet als een voertuig zich binnen het bereik van ACC met Low Speed Follow bevindt.

ACC met Low Speed Follow blijft aan tenzij u het annuleert. Zodra u het gaspedaal loslaat, hervat het systeem een geschikte snelheid om de volgafstand te handhaven terwijl een voorliggend voertuig binnen het bereik van ACC met Low Speed Follow is.

» Wanneer in bedrijf

Zelfs als het interval tussen uw voertuig en het voertuig dat vóór u wordt gedetecteerd kort is, kan ACC met Low Speed Follow onder de volgende omstandigheden uw voertuig gaan versnellen:

- Het voertuig vóór u rijdt met bijna dezelfde snelheid of sneller dan uw voertuig.
- Een voertuig dat u afsnijdt, gaat sneller dan uw voertuig en de afstand tussen de voertuigen wordt geleidelijk groter.

U kunt het systeem ook zodanig instellen dat een pieptoon klinkt wanneer een voertuig dat vóór u wordt gedetecteerd binnen en buiten het detectiebereik van ACC met Low Speed Follow komt. Verander de instelling **ACC akoestisch signaal bij voorligger**.

» **Instelbare functies** BLZ. 327

Beperkingen

U moet mogelijk de rem gebruiken om een veilige afstand te handhaven bij het gebruik van ACC met Low Speed Follow. Bovendien werkt ACC met Low Speed Follow mogelijk niet goed onder bepaalde omstandigheden.

» **Omstandigheden en beperkingen van ACC met Low Speed Follow** BLZ. 455

■ Een voertuig dat vóór u wordt gedetecteerd, is binnen bereik van ACC met Low Speed Follow en komt tot stilstand

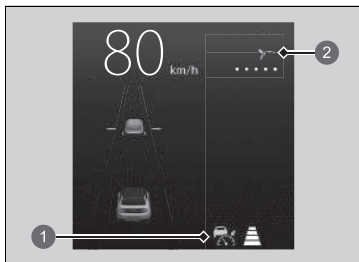

- 1 Controlelampje (groen) Adaptive Cruise Control (ACC) met Low Speed Follow
- 2 Instellingenstatus (groen)

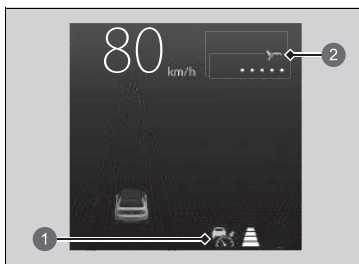

- 1 Controlelampje (groen) Adaptive Cruise Control (ACC) met Low Speed Follow
- 2 Instellingenstatus (groen)

Uw voertuig wordt automatisch tot stilstand gebracht. Het bericht  verschijnt op de meter.

Wanneer de voorligger weer begint te rijden, knippert het voertuigpictogram op de meter. Als u op de knop **RES/+** of **SET/-** drukt of het gaspedaal intrapt, werkt ACC met Low Speed Follow weer binnen de eerder ingestelde snelheid.

Als er geen voertuig voor u is voordat u verder gaat rijden, trapt u het gaspedaal in; ACC met Low Speed Follow werkt dan weer binnen de eerder ingestelde snelheid.

ⓘ Wanneer in bedrijf

⚠ WAARSCHUWING

Het verlaten van een voertuig dat tot stilstand is gebracht terwijl ACC met Low Speed Follow actief is, kan ertoe leiden dat het voertuig weggrijdt zonder bestuurder.

Een voertuig dat zonder bestuurder rijdt, kan een botsing veroorzaken die resulteert in ernstig letsel of de dood.

Verlaat nooit een voertuig wanneer dit tot stilstand is gebracht door ACC met Low Speed Follow.

■ Omstandigheden en beperkingen van ACC met Low Speed Follow

Het systeem wordt mogelijk automatisch uitgeschakeld en het controlelampje van de Adaptive Cruise Control (ACC) met Low Speed Follow (amber) gaat branden onder bepaalde omstandigheden. Onderstaand vindt u enkele voorbeelden van deze omstandigheden. Andere omstandigheden kunnen de werking van bepaalde ACC-functies verminderen.

📷 **Sensorcamera voor** BLZ. 494

■ Omgevingsomstandigheden

- Rijden bij slecht weer (regen, mist, sneeuw, enz.).

■ Staat van het wegdek

- Rijden op een besneeuwd of nat wegdek (rijstrookmarkeringen niet zichtbaar, voertuigsporen, reflectie van lichten, opspattend water, hoog contrast).

■ Staat van het voertuig

- De voorruit is aan de buitenzijde bedekt met vuil, modder, bladeren, natte sneeuw, enz.
- Een abnormale band- of wielconditie (onjuiste maat, verschillende maten of constructie, onjuiste bandenspanning, enz.).
- De temperatuur van de camera wordt te hoog.
- De elektronische parkeerrem is ingeschakeld.
- Wanneer de voorgrille vuil is.
- Het voertuig helt naar achteren door een zware lading of wijzigingen aan de ophanging.
- Wanneer sneeuwkettingen zijn gemonteerd.

📷 Omstandigheden en beperkingen van ACC met Low Speed Follow

De radarsensor voor ACC met Low Speed Follow wordt gedeeld met het botsingsbeperkingssysteem (CMBS).

➤ **Botsingsbeperkingssysteem (CMBS)**
BLZ. 430

Houd de radarsensorafdekking altijd schoon.

Gebruik nooit chemische oplosmiddelen of polijstpoeder voor het reinigen van de sensorafdekking. Reinig deze met water of een mild reinigingsmiddel.

Breng geen stickers aan op de radarsensorafdekking en vervang de radarsensorafdekking niet.

Als de radarsensor moet worden hersteld of verwijderd of als de radarsensorafdekking flink is beschadigd, schakelt u het systeem uit door op de knop  te drukken en brengt u uw voertuig naar een dealer.

Laat het voertuig door een dealer controleren als u ongewoon gedrag van het systeem bemerkt (als het waarschuwingsbericht bijvoorbeeld te vaak wordt weergegeven).

■ Detectiebeperkingen

- Er steekt plotseling een voertuig voor u over.
- De afstand tussen uw voertuig en het voertuig voor u is te kort.
- Een trager rijdend voertuig snijdt u af en remt plotseling.
- Wanneer u snel gas geeft en het voertuig voor u op hoge snelheid nadert.
- Het voertuig vóór u is een motorfiets, fiets, scootmobiel of ander klein voertuig.
- Wanneer er zich dieren vóór uw voertuig bevinden.
- Wanneer u op een bochtige, slingerende of golvende weg rijdt waardoor het voor de sensor moeilijk is om een voertuig vóór u goed te detecteren.

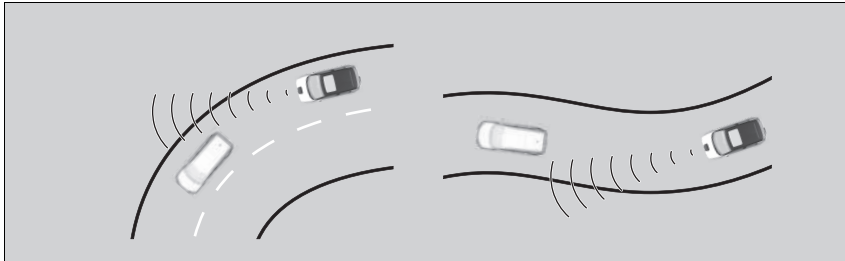

- Het verschil in snelheid tussen uw voertuig en het voertuig vóór u is vrij groot.
- Een tegemoetkomend voertuig wijkt plotseling uit naar uw rijstrook.
- Uw voertuig wijkt plotseling af van koers en komt vóór een tegenligger terecht.

► Omstandigheden en beperkingen van ACC met Low Speed Follow

Wanneer de voorzijde van het voertuig beschadigd wordt in een of meer van de volgende situaties, werkt de radarsensor mogelijk niet meer naar behoren. Laat het voertuig door een dealer controleren:

- Het voertuig is beschadigd door een hobbel, stoeprand, wielblok, dijk, enz.
- U rijdt met het voertuig door diep water.
- Uw voertuig botst frontaal.

- Bij het rijden door een smalle ijzeren brug.



- Wanneer het voertuig vóór u plotseling remt.
- Wanneer het voertuig vóór u een unieke vorm heeft.

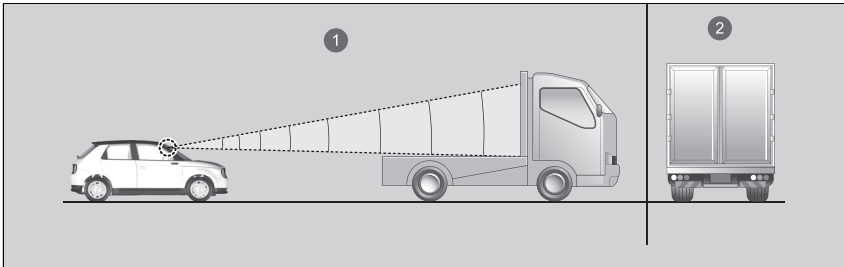

- 1 De radar detecteert het bovengedeelte van een vrachtwagen zonder oplegger.
 - 2 Bestelwagen, tankwagen, enz.
- Wanneer uw voertuig of het voertuig vóór u aan één kant van de rijstrook rijdt.

■ Voertuigsnelheid instellen

Verhoog of verlaag de voertuigsnelheid met de knop **RES/+** of **SET/-** op het stuurwiel.

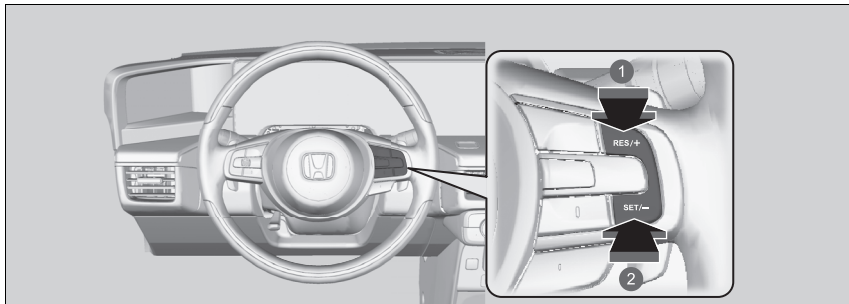

① Snelheid verhogen

② Snelheid verlagen

- Telkens wanneer u op de knop **RES/+** of **SET/-** drukt, wordt de voertuigsnelheid met ongeveer 1 km/h verhoogd of verlaagd.
- Als u de knop **RES/+** of **SET/-** ingedrukt houdt, wordt de voertuigsnelheid met ongeveer 10 km/h verhoogd of verlaagd.

▣ Voertuigsnelheid instellen

Als een voertuig dat vóór u wordt gedetecteerd, langzamer rijdt dan uw verhoogde ingestelde snelheid, versnelt ACC met Low Speed Follow uw voertuig wellicht niet. Dit dient om de ingestelde afstand tussen uw voertuig en het voertuig vóór u te bewaren.

Wanneer u het gaspedaal intrapt en vervolgens de knop **SET/-** indrukt en weer loslaat, wordt de huidige snelheid van het voertuig ingesteld.

■ De volgafstand instellen of wijzigen

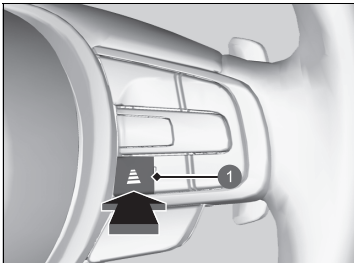





1 Afstandsknop

Druk op de afstandsknop om de volgafstand van ACC met Low Speed Follow te wijzigen. Telkens wanneer u op de knop drukt, wordt geschakeld tussen de volgende instellingen voor de volgafstand (de afstand tussen uw voertuig en het voertuig vóór u): extra lang, lang, middellang en kort.

Bepaal de meest geschikte volgafstand op basis van de specifieke rijomstandigheden. Zorg ervoor dat de instelling voldoet aan de lokale vereisten voor de volgafstand.

Hoe hoger de voertuigsnelheid is, hoe groter de korte, gemiddelde, lange of extra lange volgafstand wordt. Zie de volgende voorbeelden ter referentie.

Volgafstand		Bij de volgende ingestelde snelheid:	
		80 km/h	104 km/h
Kort		24,2 meter 1,1 sec	33,0 meter 1,1 sec
Gemiddeld		33,0 meter 1,5 sec	43,0 meter 1,5 sec
Lang		44,0 meter 2,0 sec	57,5 meter 2,0 sec
Extra lang		63,5 meter 2,9 sec	83,4 meter 2,9 sec

Wanneer uw voertuig automatisch stopt omdat een voertuig dat vóór u is gedetecteerd, is gestopt, zal de afstand tussen de twee voertuigen verschillen op basis van de intervalinstelling van ACC met Low Speed Follow.

▶▶ De volgafstand instellen of wijzigen

De bestuurder dient in alle gevallen een voldoende remafstand aan te houden ten opzichte van het voertuig vóór hem/haar. Daarnaast dient hij/zij er zich van bewust te zijn dat er een bepaalde minimale afstand of tijd kan gelden volgens de plaatselijk geldende snelwegcode. Het is aan de bestuurder om zich aan deze regelgeving te houden.

■ Annuleren

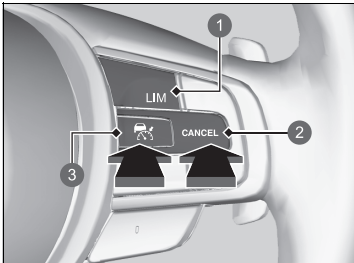

- ❶ Knop **LIM**
- ❷ Knop **CANCEL**
- ❸ Knop

Om ACC met Low Speed Follow te annuleren, kunt u het volgende doen:

- Druk op de knop **CANCEL**.
 - ▶ Het controlelampje (groen) op de meter verandert in het controlelampje (wit).
- Druk op de knop .
 - ▶ Het controlelampje (groen) gaat uit.
- Druk op de knop **LIM**.
 - ▶ Trap het rempedaal in terwijl het voertuig vooruit rijdt.
 - ▶ Het controlelampje (groen) op de meter verandert in het controlelampje (wit).

⌘ Annuleren

De ingestelde snelheid kan niet worden ingesteld of hervat wanneer ACC met Low Speed Follow is uitgeschakeld met de knop . Druk op de knop om het systeem te activeren en stel vervolgens de gewenste snelheid in.

Hervatten van de vooraf ingestelde snelheid: Nadat u ACC met Low Speed Follow hebt geannuleerd, kunt u de CMBS activeren met de eerder ingestelde snelheid die op de meter (in grijs) wordt weergegeven door op de knop **RES/+>** te drukken, zelfs als het voertuig stilstaat.

Wanneer u de CMBS uitschakelt door op de knop **CANCEL** te drukken of het rempedaal in te trappen, wordt de eerder ingestelde snelheid op de meter in grijs weergegeven.

Wanneer u op de knop **RES/+>** drukt, wordt CMBS geactiveerd met de weergegeven snelheid.

Wanneer vervolgens het controlelampje wit wordt weergegeven en u op de knop **RES/+>** drukt terwijl de vooraf ingestelde snelheid niet (in grijs) wordt weergegeven, wordt de huidige voertuigsnelheid gelijk aan de snelheid voor de knop **SET/-**.

■ Automatisch annuleren

De zoemer klinkt en er verschijnt een melding op de meter wanneer ACC met Low Speed Follow automatisch wordt geannuleerd. Elke van de volgende omstandigheden kan ertoe leiden dat ACC met Low Speed Follow automatisch wordt geannuleerd:

- Slecht weer (regen, mist, sneeuw, enz.)
- De radarsensor in de voorgrille wordt vuil.
- Het voertuig voor u kan niet worden gedetecteerd.
- Er is een abnormale conditie van de banden gedetecteerd of de banden slippen.
- Langere tijd op een bergweg of ruw terrein rijden.
- Plotseling bewegen van stuurwiel.
- Wanneer ABS, VSA of CMBS geactiveerd is.
- Wanneer het controlelampje van het ABS- of VSA-systeem gaat branden.
- Wanneer het voertuig tot stilstand is gebracht op een zeer steile helling.
- Wanneer u de elektronische parkeerrem handmatig inschakelt.
- Wanneer het gedetecteerde voertuig binnen het bereik van ACC met Low Speed Follow te dicht bij uw voertuig is.
- De camera achter de achteruitkijkspiegel, of het gebied rondom de camera, inclusief de voorruit, is vuil.
- Wanneer het maximumlaadgewicht is overschreden.
- Bij het rijden door een afgesloten ruimte, zoals een tunnel.

Automatische annulering van ACC met Low Speed Follow kan ook worden veroorzaakt door de volgende omstandigheden. In deze gevallen wordt de elektronische parkeerrem automatisch ingeschakeld.

- De veiligheidsgordel van de bestuurder wordt losgemaakt terwijl het voertuig stilstaat.
- Het voertuig stopt langer dan 10 minuten.
- Het voedingssysteem is uitgeschakeld.

» Annuleren

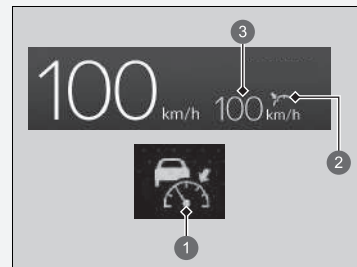

- 1 (wit)
- 2 Instellingenstatus (grijs)
- 3 Eerder ingestelde snelheid (grijs)

» Automatisch annuleren

Zelfs als ACC met Low Speed Follow automatisch is geannuleerd, kunt u nog steeds de vooraf ingestelde snelheid hervatten. Wacht tot de toestand die het annuleren van ACC met Low Speed Follow veroorzaakt heeft, is verbeterd en druk op de knop **RES/+** of **SET/-**.

In de volgende gevallen klinkt een zoemer, wordt ACC uitgeschakeld en verschijnt  in de interface voor bestuurdersinformatie.

- Het voertuig heeft herhaaldelijk de remmen ingeschakeld om de ingestelde snelheid te handhaven (u daalt bijvoorbeeld af van een lange helling).

■ **Intelligente Adaptive Cruise Control-functie**

Kan al ver van tevoren voorspellen wanneer een voertuig gaat invoegen. Het systeem detecteert dat een voertuig in de aangrenzende rijstrook met langzamer rijdend verkeer voor u wil invoegen en past de snelheid van uw voertuig aan wanneer ACC met Low Speed Follow is ingeschakeld.

■ Hoe het systeem werkt

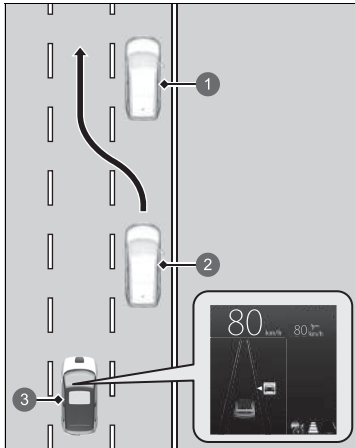

Model met het stuur links afgebeeld.

- ① Langzaam voertuig
- ② Invoegend voertuig
- ③ Uw voertuig

De radarsensor in de voorgrille detecteert voertuigen voor u en in de aangrenzende rijstrook, en de camera achter de achteruitkijkspiegel detecteert de rijstrookmarkeringen.

Dit systeem verbetert de volg-/traceercapaciteit van ACC met Low Speed Follow; het systeem past de voertuigsnelheid van tevoren aan op basis van de voorspelling dat een voertuig in de aangrenzende rijstrook met langzamer rijdend verkeer vóór u gaat invoegen om een langzamer rijdend voertuig in te halen.

Wanneer een dergelijke situatie wordt voorspeld, zal de voertuigsnelheid iets afnemen. Wanneer de situatie wordt gedetecteerd, zal de voertuigsnelheid afnemen overeenkomstig met het voorliggende voertuig.

Als de snelheid wordt afgesteld door het systeem, wordt op de meter het pictogram voor invoegende voertuigen weergegeven om aan te geven dat het systeem is geactiveerd.

■ Hoe het systeem wordt geactiveerd

Wanneer een voertuig dat vóór u invoegt sneller rijdt dan het voertuig daarvóór, en uw voertuig gaat sneller dan het voertuig dat invoegt (d.w.z. u moet afremmen), voorspelt ACC met Low Speed Follow het invoegen en past het systeem de voertuigsnelheid aan.

Het systeem wordt geactiveerd wanneer aan alle volgende voorwaarden wordt voldaan:

- Wanneer ACC met Low Speed Follow is geactiveerd.
- Wanneer u rijdt op een weg met meerdere rijstroken.
- Wanneer de voertuigsnelheid tussen ongeveer 80 km/h en ongeveer 145 km/h ligt.
- Het voertuig rijdt op een rechte of licht gebogen weg.
- De richtingaanwijzers staan uit.
- Het rempedaal is niet ingetrapt.
- Wanneer een voertuig invoegt vanuit een rijstrook met langzamer rijdend verkeer.

■ Intelligente Adaptive Cruise Control in- en uitschakelen

U kunt het systeem in- en uitschakelen met behulp van de meter of het audio-/informatiescherm.

📄 **Instelbare functies** BLZ. 327

📄 Intelligente Adaptive Cruise Control-functie

Wanneer het verkeer verandert van rechts naar links en u rijdt op een weg met tegemoetkomend verkeer dan wijzigt het systeem automatisch de rijstrook die moet worden gecontroleerd van de rechter- naar de linkerstrook.

Intelligente Adaptive Cruise Control wordt mogelijk niet geactiveerd onder de volgende omstandigheden:

- Wanneer het verschil in snelheid tussen het invoegende voertuig en het voorliggende voertuig in de aangrenzende rijstrook*¹ klein is
- Wanneer het verschil in snelheid tussen het invoegende voertuig en uw voertuig klein is (d.w.z. wanneer de snelheid niet hoeft te worden aangepast)
- Wanneer een voertuig gewoon voor uw voertuig invoegt zonder dat een voorliggend voertuig aanwezig is in de aangrenzende rijstrook*¹
- Wanneer een voertuig invoegt vanuit een rijstrook met sneller rijdend verkeer*¹

*1: Verwijst naar een rechter rijstrook voor verkeer dat rechts rijdt, een linker rijstrook voor verkeer dat links rijdt.

Lane Keeping Assist-systeem (LKAS)

Helpt bij het sturen om te zorgen dat het voertuig in het midden van de gedetecteerde rijstrook blijft en waarschuwt via voelbare, hoorbare en visuele waarschuwingen dat het voertuig de rijstrook dreigt te verlaten.

■ Stuurassistentie

Het systeem oefent koppel uit op de stuurinrichting om het voertuig binnen de linker en rechter rijstrookmarkering te houden. Het toegepaste koppel neemt toe naarmate het voertuig een van de rijstrookmarkeringen nadert.

☒ Lane Keeping Assist-systeem (LKAS)

Belangrijke veiligheidsinformatie

Het LKAS dient alleen voor uw gemak. Het is geen vervanging van de besturing van het voertuig. Het systeem werkt niet als u de handen van het stuur haalt of het voertuig niet bestuurt.

☒ Waarschuwings- en informatiemeldingen op interface voor bestuurdersinformatie BLZ. 130

Plaats geen voorwerpen op het instrumentenpaneel. Voorwerpen kunnen weerkaatsen op de voorruit en een juiste detectie van rijstroken belemmeren.

Het LKAS waarschuwt alleen wanneer wordt gedetecteerd dat u uw rijstrook verlaat zonder gebruik van een richtingaanwijzer. Het LKAS detecteert mogelijk niet alle rijstrookmarkeringen of alle keren dat u de rijstrook verlaat; de nauwkeurigheid varieert afhankelijk van het weer, de snelheid en conditie van de rijstrookmarkeringen. Het is altijd uw verantwoordelijkheid om uw voertuig veilig te gebruiken en botsingen te voorkomen.

Het LKAS is handig bij gebruik op snelwegen of tweebaanswegen.

Het LKAS werkt mogelijk niet goed onder bepaalde omstandigheden:

☒ LKAS-omstandigheden en -beperkingen BLZ. 474

Er is meer informatie beschikbaar over het omgaan met de camera waarmee dit systeem is uitgerust.

☒ Sensorcamera voor BLZ. 494

■ Voelbare, hoorbare en visuele waarschuwingen

Via snelle trillingen op het stuurwiel, een hoorbare waarschuwing en een melding op het display wordt u gewaarschuwd dat het voertuig de rijstrook dreigt te verlaten.

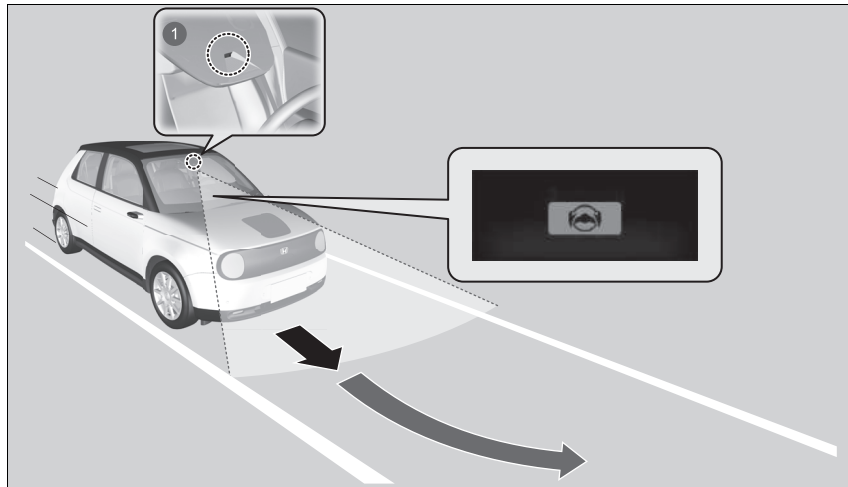

1 Voorsensorcamera: Detecteert de rijstrookmarkeringen

Het systeem wordt uitgeschakeld wanneer u de richtingaanwijzer aanzet om van rijstrook te veranderen en weer ingeschakeld zodra de richtingaanwijzer uit staat.

Als u van rijstrook verandert zonder de richtingaanwijzer aan te zetten, worden de LKAS-waarschuwingen geactiveerd.

■ Lane Keep Support-functie

Biedt hulp om het voertuig in het midden van de rijstrook te houden. Wanneer het voertuig een witte of gele lijn nadert, zal de stuurkracht van de elektrische stuurbevestiging sterker worden.

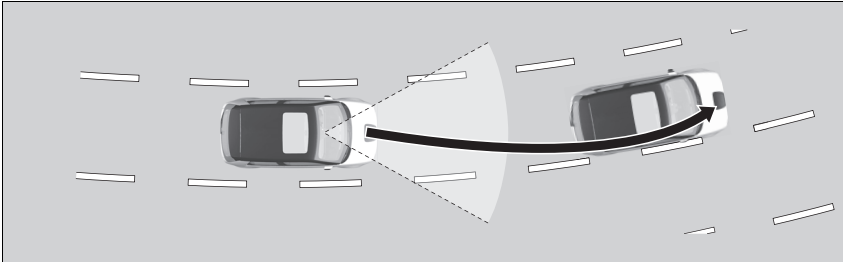

■ Rijbaanassistentiefunctie

Wanneer het voertuig de waarschuwingszone binnenkomt, waarschuwt het LKAS u via een lichte trilling van het stuurwiel en hoorbare en visuele waarschuwingen.

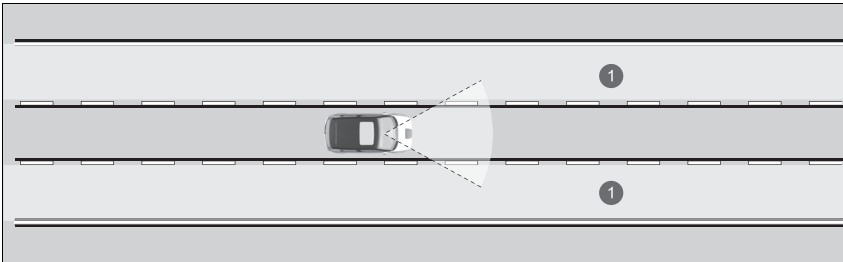

1 Waarschuwingzone

▣ Lane Keeping Assist-systeem (LKAS)

Het LKAS werkt mogelijk niet zoals bedoeld wanneer u regelmatig moet stoppen of op wegen met scherpe bochten.

Als het systeem geen rijstroken detecteert, zal het tijdelijk worden uitgeschakeld. Wanneer een rijstrook wordt gedetecteerd, wordt het systeem automatisch weer geactiveerd.

■ Wanneer kan het systeem worden gebruikt?

Het systeem kan worden gebruikt wanneer aan de volgende voorwaarden wordt voldaan.

- De rijstrook waarin u rijdt heeft detecteerbare rijstrookmarkeringen aan beide zijden en uw voertuig rijdt in het midden van de rijstrook.
- Het voertuig rijdt met een snelheid van 72 km/h of hoger.
- U rijdt op een rechte of licht gebogen weg.
- De richtingaanwijzers staan uit.
- Het rempedaal is niet ingetrapt.
- De ruitenwissers werken niet met hoge snelheid.

⌘ Wanneer kan het systeem worden gebruikt?

Als het voertuig naar de linker of rechter rijstrook afwijkt doordat het systeem koppel overbrengt, dient u het LKAS-systeem uit te zetten en uw voertuig door een dealer te laten nakijken.

■ Het systeem inschakelen

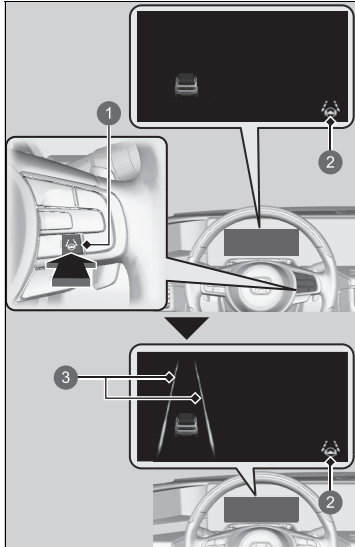

- ❶ Knop LKAS
- ❷ Controlelampje Lane Keeping Assist System (LKAS) (amber)
- ❸ Rijstrook

1. Druk op de knop LKAS.
 - ▶ Het pictogram wordt weergegeven op de meter.
 - Het systeem is gereed voor gebruik.

2. Houd uw voertuig tijdens het rijden in het midden van de rijstrook.
 - ▶ De rijstrook wordt weergegeven op de meter.
 - Het systeem is ingeschakeld.

■ Annuleren



1 Knop LKAS



Wanneer het LKAS wordt uitgeschakeld, veranderen de rijstrookstrepen op de meter in een vlak en klinkt de zoemer (indien ingeschakeld).

Om LKAS te annuleren:
Druk op de knop LKAS.

Het LKAS wordt uitgeschakeld telkens wanneer u het voedingssysteem uitschakelt, zelfs als u het tijdens de laatste rit met uw voertuig hebt ingeschakeld.

■ Het systeem wordt uitgeschakeld als u:

- De wissers instelt op hoge snelheid.
 - ▶ Wanneer de ruitenwissers worden uitgeschakeld of worden ingesteld op **LO**, schakelt het LKAS weer in.
- De voertuigsnelheid verlaagt tot 64 km/h of lager.
 - ▶ Wanneer de voertuigsnelheid wordt verhoogd tot ongeveer 72 km/h, wordt het LKAS weer ingeschakeld.
- Uw voertuig rijdt naar de rechter- of linkerkant van de rijstrook.

■ **Het LKAS wordt automatisch uitgeschakeld wanneer:**

- Het systeem geen rijstrookmarkeringen detecteert.
- Het stuurwiel snel wordt gedraaid.
- U het voertuig niet stuurt.
- Door een scherpe bocht wordt gereden.
- De Road Departure Mitigation is geactiveerd.

Zodra deze toestanden zijn opgeheven, wordt het LKAS automatisch weer ingeschakeld.

■ **Het LKAS kan automatisch worden geannuleerd wanneer:**

- De cameratemperatuur te hoog of te laag wordt.
- De camera achter de achteruitkijkspiegel, of het gebied rondom de camera, inclusief de voorruit, vuil is.
- Het ABS- of VSA-systeem ingeschakeld is.

Een zoemer klinkt als het LKAS automatisch wordt geannuleerd.

■ LKAS-omstandigheden en -beperkingen

Het systeem kan onder bijvoorbeeld de volgende omstandigheden rijstrookmarkeringen mogelijk niet detecteren en daardoor het voertuig niet in het midden van de rijstrook houden:

■ Omgevingsomstandigheden

- Rijden bij slecht weer (regen, mist, sneeuw, enz.).
- Plotselinge veranderingen tussen licht en donker zoals bij het in- of uitrijden van een tunnel.
- Er is weinig contrast tussen de rijstrookmarkeringen en de rijbaan.
- Wanneer de zon laag staat (bijvoorbeeld bij zonsopgang of schemering).
- Er is sprake van een sterke lichtweerkaatsing vanaf het wegdek.
- Rijden in de schaduw van bomen, gebouwen, enz.
- Wanneer schaduwen van objecten langs de weg parallel lopen aan de rijstrookmarkeringen.
- Obstakels op de weg of objecten langs de weg kunnen onterecht worden gezien als rijstrookmarkeringen.
- Lichtweerkaatsingen aan de binnenzijde van de voorruit.
- Rijden in het donker of in donkere gebieden zoals tunnels.

■ Staat van het wegdek

- Rijden op een besneeuwd of nat wegdek (rijstrookmarkeringen niet zichtbaar, voertuigsporen, reflectie van lichten, opspattend water, hoog contrast).
- Bij het rijden op een weg met tijdelijke rijstrookmarkeringen.
- Wanneer onduidelijke, meerdere of wisselende rijstrookmarkeringen zichtbaar zijn op het wegdek als gevolg van wegwerkzaamheden of oude rijstrookmarkeringen.

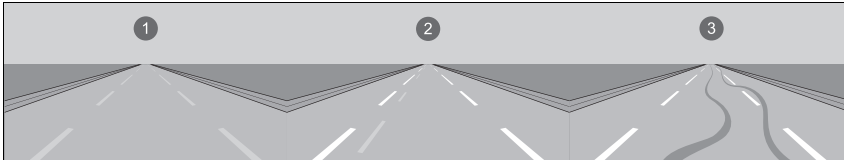

- ❶ Vervaagde markering
- ❷ Dubbele markering
- ❸ Bandensporen

- Er zijn samenkomende, afsplitsende of elkaar kruisende lijnen op het wegdek (bijvoorbeeld bij een kruising of oversteekplaats).
- De rijstrookmarkeringen zijn zeer smal, breed of wisselend.

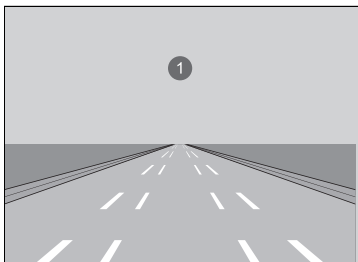

① Zeer brede of smalle rijstroken

- Het voertuig voor u rijdt dicht bij de rijstrookmarkeringen.
- De weg is heuvelachtig of het voertuig nadert de top van een heuvel.
- Rijden op ruwe of onverharde wegen, of op slecht wegdek.
- Wanneer voorwerpen op/langs de weg (stoep, vangrail, pylonen, enz.) worden herkend als witte lijnen (of gele lijnen).
- Tijdens het rijden op wegen met dubbele lijnen.

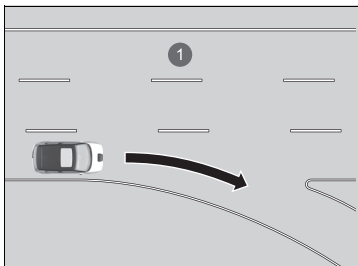

① Rijstrook zonder wegmarkering

■ **Staat van het voertuig**

- De lenzen van de koplampen zijn vuil of de koplampen zijn niet goed afgesteld.
- De voorruit is aan de buitenzijde bedekt met vuil, modder, bladeren, natte sneeuw, enz.
- De binnenkant van de voorruit is beslagen.
- De temperatuur van de camera wordt te hoog.
- Een abnormale band- of wielconditie (onjuiste maat, verschillende maten of samenstellingen, onjuiste bandenspanning, enz.).
- Het voertuig helt naar achteren door een zware lading of wijzigingen aan de ophanging.

Road Departure Mitigation-systeem

Waarschuwt en assisteert u wanneer het systeem vaststelt dat het risico bestaat dat uw voertuig per ongeluk over gedetecteerde rijstrookmarkeringen of de buitenste rand van het wegdek rijdt en/of van de weg af raakt.

■ Hoe het systeem werkt

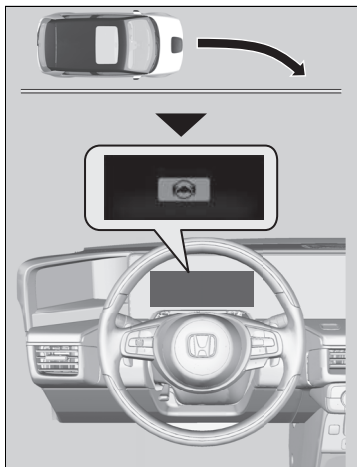

De voorste camera achter de achteruitkijkspiegel controleert de linker en rechter rijstrookmarkeringen (wit of geel weergegeven) en de buitenste rand van het wegdek (dat wordt begrensd door gras of grind). Als uw voertuig te dicht bij gedetecteerde rijstrookmarkeringen of de buitenste rand van het wegdek (dat wordt begrensd met gras of grind) komt zonder dat een richtingaanwijzer is ingeschakeld, geeft het systeem een visuele waarschuwing, past het stuurkoppel toe en waarschuwt het u tevens met snelle trillingen op het stuurwiel om u te helpen binnen de gedetecteerde rijstrook te blijven.

Als het systeem detecteert dat het voertuig van de buitenste rand van het wegdek dreigt te rijden, wordt de bestuurder gewaarschuwd met een geluidssignaal in plaats van stuurtrillingen.

► **Instelbare functies** BLZ. 327

Als visuele waarschuwing wordt het bericht  weergegeven op de interface voor bestuurdersinformatie.

► Road Departure Mitigation-systeem

Belangrijke veiligheidsherinnering

Niet als alle assistentiesystemen kent het Road Departure Mitigation-systeem beperkingen.

Wanneer u te veel vertrouwt op het Road Departure Mitigation-systeem kan dit botsingen tot gevolg hebben. Het is altijd uw verantwoordelijkheid om het voertuig binnen de rijstrook waarin u rijdt te houden.

Het Road Departure Mitigation-systeem waarschuwt alleen wanneer wordt gedetecteerd dat u uw rijstrook verlaat zonder gebruik van een richtingaanwijzer. Het Road Departure Mitigation-systeem detecteert mogelijk niet alle rijstrookmarkeringen of alle keren dat u de rijstrook verlaat; de nauwkeurigheid varieert afhankelijk van het weer, de snelheid en conditie van de rijstrookmarkeringen. Het is altijd uw verantwoordelijkheid om uw voertuig veilig te gebruiken en botsingen te voorkomen.

Er is meer informatie beschikbaar over het omgaan met de camera waarmee dit systeem is uitgerust.

► **Sensorcamera voor** BLZ. 494

Het Road Departure Mitigation-systeem werkt mogelijk niet goed onder bepaalde omstandigheden:

► **Omstandigheden en beperkingen van het Road Departure Mitigation-systeem**
BLZ. 482

Het kan gebeuren dat u de functies van het Road Departure Mitigation-systeem niet bemerkt als gevolg van uw rijgedrag of de conditie van het wegdek.

Als het systeem vaststelt dat de stuurinput onvoldoende is om uw voertuig op de weg te houden, kan het de remmen inschakelen.

- ▶ Tot remmen wordt alleen overgegaan wanneer de wegstrookmarkeringen ononderbroken lijnen zijn.

Het systeem annuleert de assistentie wanneer u aan het stuurwiel draait om te vermijden dat u over de gedetecteerde rijstrookmarkeringen rijdt.

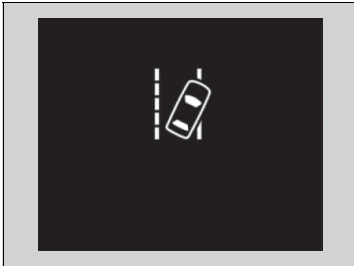
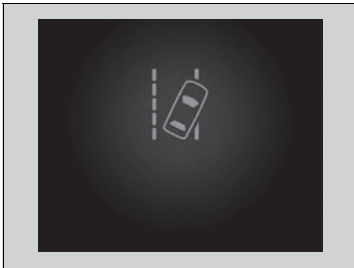

Als het systeem meermaals in werking treedt zonder corrigerende actie van de bestuurder, piept het systeem om u te waarschuwen. Daarna wordt de stuurhulp van Road Departure Mitigation tijdelijk gestopt en klinkt alleen het waarschuwingssignaal.

Na een paar minuten wordt het bericht aan de linkerkant weergegeven en wordt de Road Departure Mitigation weer volledig ingeschakeld.

⊞ Road Departure Mitigation-systeem

Als LKAS is uitgeschakeld en u **Normaal** of **Vroeg** uit de aangepaste opties via de interface voor bestuurdersinformatie of het audio-/informatiescherm hebt geselecteerd, verschijnt onderstaand bericht als het systeem heeft bepaald dat de mogelijkheid bestaat dat uw voertuig over de gedetecteerde rijstrookmarkeringen of de buitenste rand van het wegdek (dat wordt begrensd door gras of grind) rijdt. Als u echter **Vertraagd** hebt geselecteerd, wordt het bericht alleen weergegeven als het voertuig over de buitenste rand van het wegdek dreigt te rijden.

⊞ **Instelbare functies** BLZ. 327



■ Hoe het systeem wordt geactiveerd

Het systeem is klaar om te beginnen met het zoeken naar rijstrookmarkeringen wanneer aan alle volgende voorwaarden is voldaan:

- Het voertuig rijdt met een snelheid van 65 km/h of hoger.
- Het voertuig rijdt op een rechte of licht gebogen weg.
- De richtingaanwijzers staan uit.
- Het rempedaal is niet ingetrapt.
- De ruitenwissers werken niet met hoge snelheid.
- Het voertuig accelereert of remt niet, en het stuurwiel wordt niet gedraaid.
- Het systeem stelt vast dat de bestuurder niet actief accelereert, remt of stuurt.

☒ Hoe het systeem wordt geactiveerd

Het Road Departure Mitigation-systeem kan zichzelf automatisch uitschakelen; het controlelampje  gaat dan branden en blijft branden.

☒ **Controlelampjes** BLZ. 106

De functionaliteit van het Road Departure Mitigation-systeem kan nadelig worden beïnvloed wanneer het voertuig:

- Niet binnen een rijstrook rijdt.
- Aan de binnenzijde van een bocht of aan de buitenzijde van een rijstrook rijdt.
- Binnen een smalle rijstrook rijdt.

■ Road Departure Mitigation aan en uit

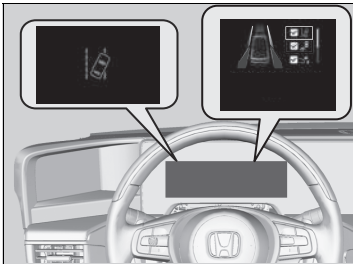

Doe het volgende wanneer u het Road Departure Mitigation-systeem in- en uitschakelt.

1. Druk op de knop  op het stuurwiel.
2. Draai aan het linker selectiewieltje, selecteer **Veiligheidsondersteuning** en druk vervolgens op het linker selectiewieltje.
3. Draai aan het linker selectiewieltje, selecteer **Road Departure Mitigation** en druk vervolgens op het linker selectiewieltje.
 - ▶ Er verschijnt een bericht op de interface voor bestuurdersinformatie wanneer het systeem wordt in- of uitgeschakeld.
 - ▶ Er verschijnt een vinkje in het vak en het symbool  wordt groen wanneer het systeem is ingeschakeld. Het vinkje verdwijnt en het symbool  wordt grijs wanneer het systeem is uitgeschakeld.

Het Road Departure Mitigation-systeem wordt ingeschakeld telkens wanneer u het voedingssysteem inschakelt, zelfs wanneer u dit systeem tijdens de laatste rit met uw voertuig hebt uitgeschakeld.

▣ Road Departure Mitigation aan en uit

U kunt het systeem ook in- en uitschakelen via het audio-/informatiescherm.

- ▶ **Bestuurdersassistentie in- en uitschakelen**
BLZ. 326

■ Omstandigheden en beperkingen van het Road Departure Mitigation-systeem

In bepaalde situaties kan het systeem de rijstrookmarkeringen en de positie van uw voertuig niet op de juiste wijze detecteren. Onderstaand vindt u enkele voorbeelden van deze omstandigheden.

■ Omgevingsomstandigheden

- Rijden bij slecht weer (regen, mist, sneeuw, enz.).
- Plotselinge veranderingen tussen licht en donker zoals bij het in- of uitrijden van een tunnel.
- Er is weinig contrast tussen de rijstrookmarkeringen en de rijbaan.
- Wanneer de zon laag staat (bijvoorbeeld bij zonsopgang of schemering).
- Er is sprake van een sterke lichtweerkaatsing vanaf het wegdek.
- Rijden in de schaduw van bomen, gebouwen, enz.
- Wanneer schaduwen van objecten langs de weg parallel lopen aan de rijstrookmarkeringen.
- Obstakels op de weg of objecten langs de weg kunnen onterecht worden gezien als rijstrookmarkeringen.
- Lichtweerkaatsingen aan de binnenzijde van de voorruit.
- Rijden in het donker of in donkere gebieden zoals tunnels.
- De buitenste rand van het wegdek dat wordt begrensd door voorwerpen, materiaal enz. in plaats van gras of grind.

■ Staat van het wegdek

- Rijden op een besneeuwd of nat wegdek (rijstrookmarkeringen niet zichtbaar, voertuigsporen, reflectie van lichten, opspattend water, hoog contrast).
- Bij het rijden op een weg met tijdelijke rijstrookmarkeringen.
- Wanneer onduidelijke, meerdere of wisselende rijstrookmarkeringen zichtbaar zijn op het wegdek als gevolg van wegwerkzaamheden of oude rijstrookmarkeringen.
- Er zijn samenkomende, afsplitsende of elkaar kruisende lijnen op het wegdek (bijvoorbeeld bij een kruising of oversteekplaats).
- De rijstrookmarkeringen zijn zeer smal, breed of wisselend.
- Het voertuig voor u rijdt dicht bij de rijstrookmarkeringen.
- De weg is heuvelachtig of het voertuig nadert de top van een heuvel.
- Rijden op ruwe of onverharde wegen, of op slecht wegdek.
- Wanneer voorwerpen op/langs de weg (stoep, vangrail, pylonen, enz.) worden herkend als witte lijnen (of gele lijnen).
- Tijdens het rijden op wegen met dubbele lijnen.

■ Staat van het voertuig

- De lenzen van de koplampen zijn vuil of de koplampen zijn niet goed afgesteld.
- De voorruit is aan de buitenzijde bedekt met vuil, modder, bladeren, natte sneeuw, enz.
- De binnenkant van de voorruit is beslagen.
- De temperatuur van de camera wordt te hoog.
- Een abnormale band- of wielconditie (onjuiste maat, verschillende maten of samenstellingen, onjuiste bandenspanning, enz.).
- Het voertuig helt naar achteren door een zware lading of wijzigingen aan de ophanging.
- Wanneer sneeuwkettingen zijn gemonteerd.

Meldingssysteem wegrijden voorganger

Geeft zichtbare en hoorbare waarschuwingen wanneer uw voertuig stilstaat, ook al rijdt het voertuig voor u weg.

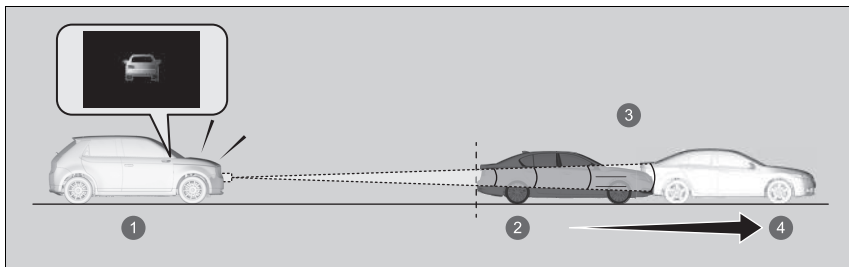

- 1 Bij stilstand
- 2 Gestopt
- 3 Bij wegrijden
- 4 Voertuig voor u

Hoe het systeem werkt

Het systeem detecteert een stilstaand voertuig voor u, mits de afstand tussen de voertuigen maximaal 10 meter bedraagt en beide voertuigen gedurende een langere periode stil hebben gestaan. Als het gedetecteerde voertuig wegrijdt maar uw voertuig blijft stilstaan, dan wordt het systeem geactiveerd.

Wanneer de schakelstand **D** is geselecteerd

Het systeem wordt geactiveerd wanneer het rempedaal is ingetrapt, de Brake Hold-functie of het Automatic Brake Hold-systeem is ingeschakeld of wanneer ACC met Low Speed Follow is ingeschakeld.

Meldingssysteem wegrijden voorganger

WAARSCHUWING

Het meldingssysteem wegrijden voorganger is een hulpsysteem dat ondersteuning biedt tijdens het rijden. Het systeem geeft niet aan of u veilig kunt wegrijden.

Verkeerd gebruik van dit systeem kan tot een ongeval leiden.

Controleer de omgeving altijd visueel voordat u wegrijdt en handhaaf tijdens het rijden een veilige volgafstand.

Zie de volgende pagina voor informatie over de juiste hantering van de radarsensor.

► **Radarsensor** BLZ. 496

Er is meer informatie beschikbaar over het omgaan met de camera achter de achteruitkijkspiegel.

► **Sensorcamera voor** BLZ. 494

Net als bij alle andere assistentiesystemen, is een juiste werking van het systeem afhankelijk van de weersomstandigheden, omgevingsomstandigheden, enz.

■ Wanneer de schakelstand **N** is geselecteerd

Het systeem wordt ingeschakeld wanneer het voertuig stilstaat, het rempedaal is ingetrapt, de parkeerrem is ingeschakeld of de Brake Hold-functie of het Automatic Brake Hold-systeem is ingeschakeld.

■ Als het voertuig tot stilstand wordt gebracht met besturing met één pedaal

De Hold-functie van de besturing met één pedaal is geactiveerd.

U kunt kiezen uit twee timingmodi voor het inschakelen van het systeem: **Normaal** en **Vroegtijdig**.

🔧 **Instelbare functies** BLZ. 327

In de modus Normaal, wordt het systeem ingeschakeld wanneer het voertuig voor u ongeveer 3 meter heeft gereden vanaf het punt waar het stil stond.

In de modus Vroegtijdig wordt het systeem ingeschakeld zodra beweging van het voertuig voor u wordt gedetecteerd.

🔧 Meldingssysteem wegrijden voorganger

U kunt het meldingssysteem wegrijden voorganger uitschakelen.

🔧 **Instelbare functies** BLZ. 327

Het meldingssysteem wegrijden voorganger wordt niet geactiveerd wanneer het controlelampje van de Adaptive Cruise Control (ACC) met Low Speed Follow brandt.

🔧 **Adaptive Cruise Control (ACC) met Low Speed Follow** BLZ. 447

■ Als het systeem wordt geactiveerd

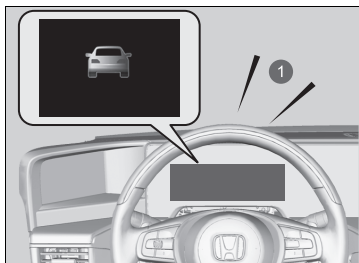

De zoemer klinkt en er verschijnt een bericht op de interface voor bestuurdersinformatie wanneer het systeem wordt geactiveerd.

1 Geluidssignaal

■ Voorwaarden en beperkingen van meldingssysteem wegrijden voorganger

In de volgende omstandigheden wordt het systeem mogelijk wel of niet geactiveerd, ongeacht of het voertuig voor u wegrijdt.

■ Voorbeelden van situaties waarin de radarsensor een ander voertuig niet goed kan detecteren als gevolg van de staat van het voertuig

- Het voertuig helt naar achteren door een zware lading of wijzigingen aan de ophanging.
- De voorgrille is vuil.
- Wanneer het voertuig kortstondig stilstaat.

■ Voorbeelden van situaties waarin de radarsensor een ander voertuig niet goed kan detecteren als gevolg van de omgevingsomstandigheden

- Slechte weersomstandigheden (regen, mist, sneeuw, enz.).
- Opspattend water of sneeuw afkomstig van het voertuig voor u.

■ **Voorbeelden van situaties waarin de radarsensor een voertuig voor u niet goed kan detecteren als gevolg van de wegomstandigheden**

- Bochtige, slingerende of hellende wegen.
- Er bevinden zich voorwerpen langs de weg die radiogolven weerkaatsen, bijvoorbeeld wanneer u over een smalle ijzeren brug rijdt.

■ **Voorbeelden van situaties waarin de radarsensor een voertuig voor u niet goed kan detecteren als gevolg van staat van het voertuig**

- Het voertuig voor u stond slechts kortstondig stil.
- De afstand tussen uw voertuig en het voertuig voor u is te klein.
- Het voertuig voor u rijdt te langzaam.
- Het voertuig voor u slaat af naar rechts of links of keert plotseling om.

■ **Voorbeelden van situaties waarin de radarsensor een voertuig voor u niet goed kan detecteren als gevolg van andere omstandigheden**

- Er bevindt zich een voetganger, fietser of scootmobiel voor uw voertuig of het voertuig voor u heeft een unieke vorm.
- Een ander voertuig, een voetganger of een fietser bevindt zich plotseling tussen uw voertuig en het voertuig voor u.
- Het voertuig voor u bevindt zich niet direct voor u.

Verkeersbordenherkenningssysteem

Herinnert u op het instrumentenpaneel aan informatie die is afgeleid van verkeersborden die u bent gepasseerd, zoals de snelheidslimiet of het feit dat inhalen verboden is.

■ Hoe het systeem werkt

Wanneer de camera aan de achterkant van de achteruitkijkspiegel tijdens het rijden verkeersborden waarneemt, geeft het systeem de verkeersborden weer die worden herkend als bedoeld voor uw voertuig. Het verkeersbordpictogram wordt weergegeven gedurende een bepaalde tijd en afstand.

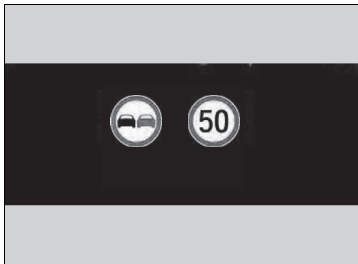

Het verkeersbordpictogram kan veranderen in een ander pictogram of verdwijnen wanneer:

- Het einde van een snelheidslimiet of andere limiet is gedetecteerd.
- U een snelweg of tweebaansweg oprijdt/verlaat.
- U met inschakeling van de richtingaanwijzer afslaat op een kruising.

⌘ Verkeersbordenherkenningssysteem

Het systeem is ontworpen om verkeersborden te detecteren die voldoen aan de normen van de Weense Conventie. Niet alle tekens kunnen worden weergegeven, maar tekens langs de weg mogen niet worden genegeerd. Het systeem werkt niet voor alle verkeersborden in alle landen en ook niet in alle omstandigheden.

Vertrouw niet te veel op het systeem. Rijd altijd met een voor de omstandigheden passende snelheid.

Breng nooit folie of voorwerpen aan tegen de voorruit die het gezichtsveld van de camera kunnen belemmeren en tot een abnormale werking van het systeem kunnen leiden. Krassen, sterren en andere beschadigingen van de voorruit die binnen het gezichtsveld van de camera vallen, kunnen leiden tot een abnormale werking van het systeem. In dat geval raden wij aan de voorruit te vervangen door een originele voorruit van Honda. Ook hele kleine reparaties binnen het gezichtsveld van de camera of een niet-originele voorruit kunnen een abnormale werking van het systeem veroorzaken. Laat de camera na vervanging van de voorruit door een dealer opnieuw kalibreren. Voor een goede werking van het systeem moet de camera goed gekalibreerd zijn.

Als het systeem geen verkeersborden detecteert terwijl u rijdt, is het mogelijk dat de onderstaande afbeelding wordt weergegeven.

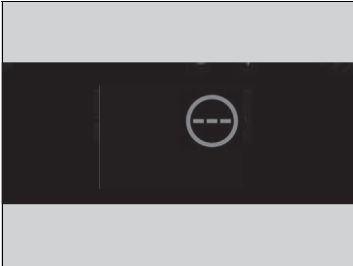

Verkeersbordenherkenningsysteem

Om het risico te verkleinen dat een hoge binnentemperatuur het sensorsysteem van de camera uitschakelt, dient u bij het parkeren te kiezen voor een schaduwrijke plek of de voorzijde van het voertuig uit direct zonlicht te parkeren. Als u een reflecterend zonnescerm gebruikt, zorg er dan voor dat het de camerabehuizing niet bedekt. Door de camera af te dekken, kan de temperatuur in de camera toenemen.

Er is meer informatie beschikbaar over het omgaan met de camera waarmee dit systeem is uitgerust.

➤ **Sensorcamera voor** BLZ. 494

De eenheid voor snelheidslimieten (mph of km/h) varieert van land tot land. Het verkeersbordenherkenningsysteem werkt mogelijk niet correct als u een land binnenrijdt waarvan de eenheid verschilt van de eenheid van het land dat u verlaat.

➤ **Eenheid wijzigen** BLZ. 169

➤ **Instelbare functies** BLZ. 327

Als uw voertuig de gedetecteerde snelheidslimiet overschrijdt, knippert in het display een pictogram met de snelheidslimiet die voor het huidige gebied geldt.

De nauwkeurigheid van het systeem dat de bestuurder waarschuwt voor de snelheidslimiet is afhankelijk van bepaalde omstandigheden zoals de eenheid die wordt weergegeven op het verkeersbord en de snelheid en rijrichting van het voertuig. In sommige gevallen kan het systeem valse waarschuwingen of andere onnauwkeurige informatie weergeven.

➤ **Omstandigheden en beperkingen van het verkeersbordenherkenningsysteem**

BLZ. 490

■ Omstandigheden en beperkingen van het verkeersbordenherkenningssysteem

Het verkeersbordenherkenningssysteem kan het verkeersbord in de volgende gevallen mogelijk niet herkennen.

■ Staat van het voertuig

- De lenzen van de koplampen zijn vuil of de koplampen zijn niet goed afgesteld.
- De voorruit is aan de buitenzijde bedekt met vuil, modder, bladeren, natte sneeuw, enz.
- De binnenkant van de voorruit is beslagen.
- Resterende delen moeten worden gewist.
- Een abnormale band- of wielconditie (onjuiste maat, verschillende maten of samenstellingen, onjuiste bandenspanning, enz.).
- Het voertuig helt naar achteren door een zware lading of wijzigingen aan de ophanging.

■ Omgevingsomstandigheden

- Wanneer de zon laag staat (bijvoorbeeld bij zonsopgang of schemering).
- Er is sprake van een sterke lichtweerkaatsing vanaf het wegdek.
- Plotselinge veranderingen tussen licht en donker zoals bij het in- of uitrijden van een tunnel.
- Wanneer u in de schaduw van bomen, gebouwen, enz. rijdt.
- Rijden in het donker, in donkere gebieden zoals lange tunnels.
- Rijden bij slecht weer (regen, mist, sneeuw, enz.).
- Een voertuig voor u veroorzaakt opspattend water of sneeuw.

⊠ Omstandigheden en beperkingen van het verkeersbordenherkenningssysteem

Wanneer het verkeersbordenherkenningssysteem niet werkt, verschijnt  op de meter. Als dit bericht niet verdwijnt, laat u het voertuig door een dealer controleren.

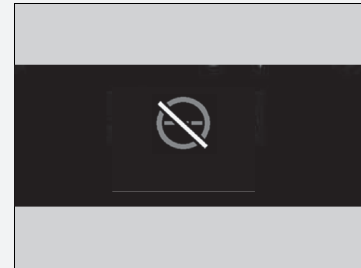

■ De positie of de staat van het verkeersbord

- Een verkeersbord is moeilijk te vinden, omdat het zich op een onlogische plaats bevindt.
- Een verkeersbord staat op grote afstand van uw voertuig.
- Een verkeersbord staat buiten de lichtbundel van de koplamp.
- Het verkeersbord staat op de hoek van de straat of in een bocht.
- Vage of verbogen verkeersborden.
- Gedraaide of beschadigde verkeersborden.
- Een verkeersbord is bedekt met vuil, sneeuw of ijs.
- Een deel van het verkeersbord is verborgen door de bomen of het verkeersbord zelf is verborgen door een voertuig of iets anders.
- Licht (een lantaarnpaal) of een schaduw is terug te zien op het oppervlak van het bord.
- Een verkeersbord is te licht of te donker (een elektronisch verkeersbord).
- Een verkeersbord is te klein.

■ Andere omstandigheden

- Wanneer u rijdt met een hoge snelheid.

Het verkeersbordenherkenningssysteem werkt mogelijk niet goed in de volgende gevallen. Er wordt bijvoorbeeld een verkeersbord weergegeven dat niet overeenkomt met de huidige regels voor deze weg of een verkeersbord dat niet bestaat.

- ▶ Een snelheidslimiet-pictogram kan bij een hogere of lagere snelheid worden weergegeven dan de huidige snelheidslimiet.
- Er is een extra bord met aanvullende informatie, zoals weer, tijd, voertuigtype, enz.
- Cijfers op het verkeersbord zijn moeilijk te lezen (elektronische verkeersborden, cijfers op het verkeersbord zijn wazig enz.).
- Er staat een verkeersbord in de buurt van uw rijstrook dat niet voor deze rijstrook is bedoeld (verkeersbord met snelheidslimiet op de grens tussen parallelweg en hoofdweg, enz.).
- Er zijn dingen die lijken op de kleur of vorm van het herkenningsobject (gelijksoortig bord, elektronisch verkeersbord, waarschuwingbord, structuur, etc.).
- Voor u rijdt een vrachtwagen of een ander groot voertuig met een snelheidssticker achterop.

■ Borden die op de meter worden weergegeven

Er kunnen twee verkeersborden gelijktijdig naast elkaar worden weergegeven wanneer ze gedetecteerd worden.

Het snelheidslimiet-pictogram wordt weergegeven op de rechterhelft van het scherm. Het inhaalverbod-pictogram verschijnt aan de linkerkant. Een eventueel extra pictogram dat de snelheidslimiet op basis van het weer (sneeuw, e.d.) of specifieke periode aangeeft, kan aan beide zijden worden weergegeven.



- ① Pictogram Inhaalverbod*1
- ② Pictogram Snelheidslimiet
- ③ Extra snelheidslimiet-pictogram op basis van omstandigheden*2
- ④ Pictogram Snelheidslimiet

Afhankelijk van de situatie kan *1 worden vervangen door *2, of kan *2 verschijnen aan de rechterzijde.

Sensorcamera voor

De camera, die wordt gebruikt in systemen als het Lane Keeping Assist-systeem (LKAS), het Road Departure Mitigation-systeem, de Adaptive Cruise Control (ACC) met Low Speed Follow (LSF), het verkeersbordenherkenningssysteem, het meldingssysteem weggrijden voorganger en het botsingsbeperkingssysteem (CMBS), is speciaal ontworpen voor de detectie van objecten die de functies van de desbetreffende systemen activeren.

■ Cameralocatie en gebruikstips

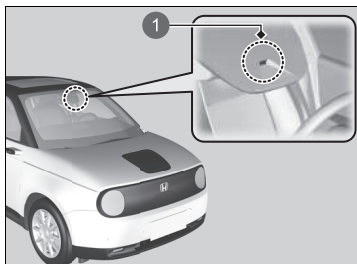

1 Sensorcamera voor

Deze camera bevindt zich achter de achteruitkijkspiegel.

Om het risico te verkleinen dat een hoge binnentemperatuur het sensorsysteem van de camera uitschakelt, dient u bij het parkeren te kiezen voor een schaduwrijke plek of de voorzijde van het voertuig uit direct zonlicht te parkeren. Als u een reflecterend zonnescerm gebruikt, zorg er dan voor dat dit de camerabehuizing niet bedekt. Door de camera af te dekken, kan de temperatuur in de camera toenemen.

▶ Sensorcamera voor

Breng nooit folie of voorwerpen aan tegen de voorruit, op de motorkap of de voorgrille die het gezichtsveld van de camera kunnen belemmeren en tot een abnormale werking van het systeem kunnen leiden.

Krassen, sterren en andere beschadigingen van de voorruit die binnen het gezichtsveld van de camera vallen, kunnen leiden tot een abnormale werking van het systeem. In dat geval raden wij aan de voorruit te vervangen door een originele voorruit van Honda. Ook hele kleine reparaties binnen het gezichtsveld van de camera of een niet-originele voorruit kunnen een abnormale werking van het systeem veroorzaken.

Laat de camera na vervanging van de voorruit door een dealer opnieuw kalibreren. Voor een goede werking van het systeem moet de camera goed gekalibreerd zijn.

Plaats geen voorwerpen boven op het instrumentenpaneel. Ze kunnen weerkaatsen in de voorruit en het systeem belemmeren bij het detecteren van rijstrookmarkeringen.

» Sensorcamera voor

Als de melding  verschijnt:

- Gebruik het klimaatregelsysteem om het interieur te koelen en gebruik zo nodig ook de ontdooiingsmodus met de luchtstroom naar de camera gericht.
- Rijd met het voertuig om de temperatuur van de voorruit te verlagen, waardoor het gebied rond de camera ook afkoelt.

Als de melding  verschijnt:

- Parkeer het voertuig op een veilige plek en reinig de voorruit. Als de melding na het reinigen van de voorruit en na een tijdje rijden niet verdwijnt, laat u uw voertuig door een dealer controleren.

Radarsensor

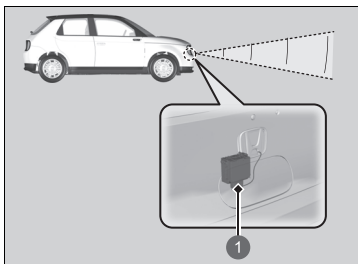

1 Radarsensor

De radarsensor bevindt zich in de voorgrille.

Radarsensor

Voorkom dat de radarsensorafdekking beschadigd raakt.

Om te zorgen dat het CMBS goed werkt:

Houd de radarsensorafdekking altijd schoon.

Gebruik nooit chemische oplosmiddelen of polijstpoeder voor het reinigen van de sensorafdekking. Reinig deze met water of een mild reinigingsmiddel.

Breng geen stickers aan op de radarsensorafdekking en vervang de radarsensorafdekking niet.

Als de radarsensor moet worden hersteld of verwijderd of als de radarsensorafdekking flink is beschadigd, schakelt u het systeem met behulp van de veiligheidsschakelaar uit en brengt u uw voertuig naar een dealer.

CMBS Aan en Uit BLZ. 434

Wanneer het voertuig beschadigd raakt in een of meer van de volgende situaties, werkt de radarsensor mogelijk niet meer naar behoren.

Laat het voertuig door een dealer controleren:

- Uw voertuig is frontaal gebotst
- Uw voertuig is door diep water gereden of in diep water ondergedompeld
- Uw voertuig is hard over een hobbel, stoeprand, wielblok of dijk gereden waardoor de radarsensor mogelijk beschadigd is geraakt

Radarsensoren

Modellen zonder Honda Parkeerassistent

■ Locatie en bereik van de sensoren

De radarsensoren bevinden zich in de voor- en achterbumper.

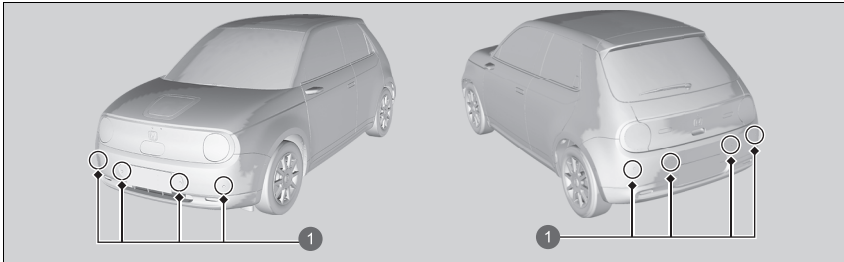

1 Radarsensoren

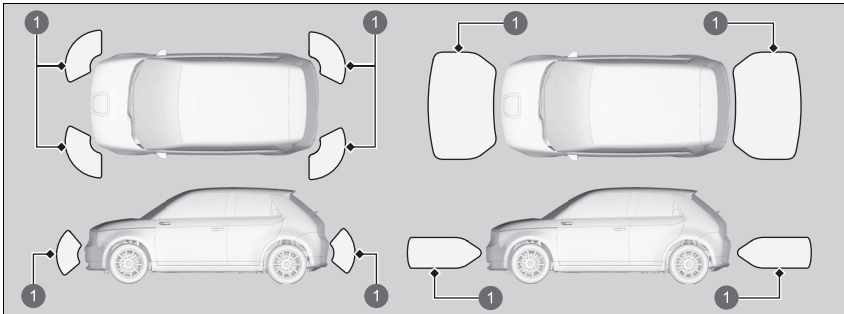

1 Bereik van de sensor

▣ Radarsensoren

Om een juiste werking van de radarsensoren te garanderen:

- Breng geen stickers of andere voorwerpen op of rond de sensoren aan.
- Sla niet op het gebied rond de sensoren.
- Demonteer de sensoren niet.
- Bevestig geen accessoires op of bij de sensoren.

Neem contact op met een dealer wanneer:

- Een sensor is blootgesteld aan schokken.
- Werkzaamheden in het gebied rond een sensor moeten worden uitgevoerd.

In de volgende gevallen werken de radarsensoren mogelijk niet goed. Laat het voertuig door een dealer controleren.

- De voor- of achterbumper is in contact gekomen met een heuvel, parkeerstoetblok, stoeprand, dijk, enz.
- Het voertuig is betrokken geweest bij een frontale botsing of aanrijding van achteren.
- U bent met het voertuig door een diepe plas gereden.

Modellen met Honda Parkeerassistent

■ **Locatie en bereik van de sensoren**

De radarsensoren bevinden zich in de voor- en achterbumper.

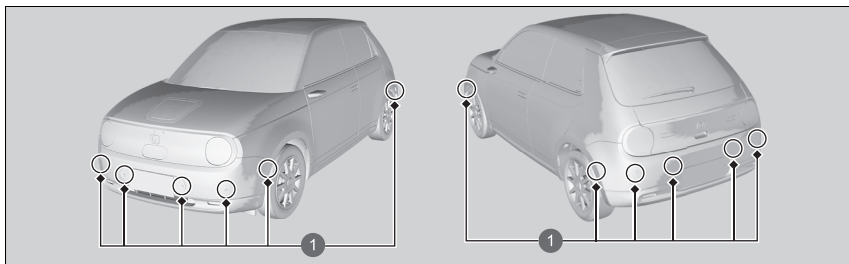

1 Radarsensoren

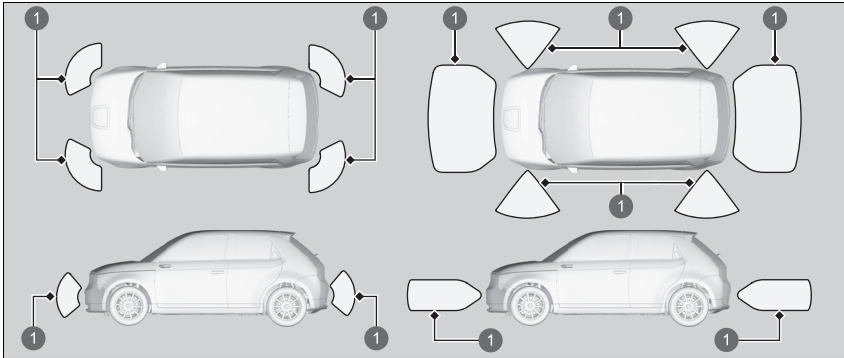

1 Bereik van de sensor

Wanneer Honda Parkeerassistent is ingeschakeld, zijn de sensoren aan de zijkant van de voor- en achterbumper ook geactiveerd.

Remsysteem

■ Parkeerrem

Gebruik de elektronische parkeerrem om te voorkomen dat het voertuig kan weggrollen als het is geparkeerd. Wanneer de parkeerrem is ingeschakeld, kunt u deze handmatig of automatisch vrijzetten.



1 Schakelaar van de elektronische parkeerrem



1 Schakelaar van de elektronische parkeerrem

■ Inschakelen

De elektronische parkeerrem kan op elk moment worden ingeschakeld als het voertuig over de 12V-accu beschikt, ongeacht de stand van het voedingsstelsel.

Trek de schakelaar van de elektronische parkeerrem voorzichtig omhoog.

- ▶ Het lampje in de schakelaar gaat branden.
- ▶ Het controlelampje parkeerrem en remsysteem (rood) gaat branden.

■ Uitschakelen

De voedingsmodus moet in de stand AAN staan om de elektronische parkeerrem uit te schakelen.

1. Trap het rempedaal in.
2. Druk op de schakelaar van de elektronische parkeerrem.
 - ▶ Het controlelampje in de schakelaar gaat uit.
 - ▶ Het controlelampje parkeerrem en remsysteem (rood) gaat uit.

Door de parkeerrem handmatig uit te schakelen met de schakelaar zorgt u ervoor dat uw voertuig langzaam en soepel start wanneer het bergafwaarts staat op steile hellingen.

» Remsysteem

Als u het rempedaal intrapt, hoort u mogelijk een wervelend geluid uit het compartiment van het voedingsstelsel. Dit komt doordat het remsysteem in werking is en is normaal.

» Parkeerrem

Mogelijk hoort u geluid door de werking van de motor van de elektronische parkeerrem in het gebied rondom de achterwielen wanneer u de elektronische parkeerrem in- of uitschakelt. Dit is normaal.

Het rempedaal kan iets bewegen door de werking van het systeem van de elektronische parkeerrem wanneer u de elektronische parkeerrem in- of uitschakelt. Dit is normaal.

U kunt de elektronische parkeerrem niet in- of uitschakelen wanneer de 12V-accu leeg is.

🔧 **Als de 12V-accu leeg is** BLZ. 651

Als u de schakelaar van de elektronische parkeerrem tijdens het rijden aantrekt en deze aangetrokken houdt, worden op alle vier de wielen de remmen toegepast door het elektrische servoremsysteem totdat het voertuig tot stilstand is gekomen. Dan pas wordt de elektronische parkeerrem ingeschakeld en moet de schakelaar worden losgelaten.

■ Werking van de functie automatische parkeerrem

Als de functie automatische parkeerrem is geactiveerd:

- De parkeerrem wordt automatisch ingeschakeld wanneer u de voedingsmodus in de stand VOERTUIG UIT (STUURSLLOT) zet.
- Om te bevestigen dat de parkeerrem is ingeschakeld, controleert u of het controlelampje parkeerrem en remsysteem brandt.

➤ **Activeren en deactiveren van de functie automatische parkeerrem** BLZ. 502

■ Automatisch uitschakelen

De elektronische parkeerrem wordt uitgeschakeld wanneer het gaspedaal wordt ingetrapt.

Trap het gaspedaal in om de elektronische parkeerrem uit te schakelen wanneer u het voertuig start wanneer het bergopwaarts of in een file staat.

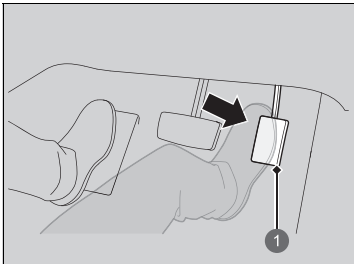

① Gaspedaal

De elektronische parkeerrem wordt automatisch uitgeschakeld als u het gaspedaal intrapt wanneer:

- De bestuurder zijn/haar veiligheidsgordel draagt.
- Het voedingsstelsel is ingeschakeld.
- De transmissie niet in de stand **P** of **N** staat.

Trap het gaspedaal voorzichtig in.

Op een helling moet het gaspedaal mogelijk verder worden ingetrapt om het systeem te activeren.

- Het controlelampje parkeerrem en remsysteem gaat uit.

☒ Parkeerrem

In de volgende situaties wordt de elektronische parkeerrem automatisch bediend.

- Wanneer het voertuig stopt met de Automatic Brake Hold ingeschakeld gedurende meer dan 10 minuten.
- Wanneer de veiligheidsgordel van de bestuurder wordt losgemaakt terwijl het voertuig tot stilstand wordt gebracht en het Brake Hold-systeem wordt ingeschakeld.
- Wanneer het voedingsstelsel wordt uitgeschakeld terwijl Brake Hold is ingeschakeld.
- Wanneer er een probleem is met het Brake Hold-systeem wanneer Brake Hold wordt ingeschakeld.
- Wanneer het voertuig langer dan 10 minuten stilstaat terwijl ACC met Low Speed Follow is geactiveerd.
- Wanneer de veiligheidsgordel van de bestuurder wordt losgemaakt terwijl het voertuig automatisch tot stilstand wordt gebracht door ACC met Low Speed Follow.
- Wanneer het voedingsstelsel wordt uitgeschakeld terwijl ACC met Low Speed Follow is geactiveerd.

Als de elektronische parkeerrem niet automatisch kan worden uitgeschakeld, schakelt u deze handmatig uit.

Wanneer het voertuig bergopwaarts rijdt, moet het gaspedaal mogelijk verder worden ingetrapt om de elektronische parkeerrem automatisch uit te schakelen.

De elektronische parkeerrem kan niet automatisch worden uitgeschakeld wanneer het volgende controlelampje brandt:

- Controlelampje transmissiesysteem

■ Activeren en deactiveren van de functie automatische parkeerrem

Voer, met de voedingsmodus in de stand AAN, de volgende stappen uit om de functie automatische parkeerrem in of uit te schakelen.

1. Zet de schakelselectie in de stand **P**.
2. Trek zonder druk op het rempedaal uit te oefenen de schakelaar van de elektronische parkeerrem omhoog.
 - Controleer of het controlelampje van de parkeerrem en het remsysteem is gaan branden.
3. Trek de schakelaar van de parkeerrem omhoog en houd deze op zijn plaats. Als u een piepgeluid hoort, laat u de schakelaar los en trekt u deze omhoog, en houdt u de schakelaar binnen 3 seconden opnieuw omhoog getrokken.
4. Als u een geluid hoort dat aangeeft dat de procedure is afgerond, laat u de schakelaar los.
 - Twee piepgeluiden geven aan dat de functie is geactiveerd.
 - Eén piepgeluid geeft aan dat de functie is gedeactiveerd.
 - Als u klaar bent met het inschakelen van de functie, blijft de parkeerrem ingeschakeld wanneer u het voedingsstelsel uitschakelt.
 - Om te bevestigen dat de parkeerrem is ingeschakeld, controleert u of het controlelampje parkeerrem en remsysteem brandt.

Als u de functie tijdelijk moet uitschakelen om uw auto te laten slepen, kunt u de hieronder toegelichte procedure gebruiken.

1. Trap het rempedaal in en breng het voertuig tot stilstand.
2. Zet de voedingsmodus in de stand VOERTUIG UIT (STUURSLLOT) en druk daarna binnen 2 seconden op de schakelaar van de elektronische parkeerrem.
 - Instellingen voor activeren en deactiveren van de functie worden niet beïnvloed.
 - Voordat u de functie tijdelijk uitschakelt, moet u eerst Automatic Brake Hold uitschakelen.
 - Om te bevestigen dat de parkeerrem is ingeschakeld, controleert u of het controlelampje parkeerrem en remsysteem brandt.

▣ Parkeerrem

De elektronische parkeerrem kan mogelijk niet automatisch worden uitgeschakeld wanneer de volgende controlelampjes branden:

- Controlelampje remsysteem
- Controlelampje VSA-systeem
- Controlelampje **ABS**
- Waarschuwingslampje aanvullend veiligheidssysteem

▣ Activeren en deactiveren van de functie automatische parkeerrem

In koude klimaten kan de parkeerrem in ingeschakelde stand vastvriezen.

Wanneer u het voertuig parkeert, plaatst u uw handen tegen de wielen en zorgt u dat de functie automatische parkeerrem is uitgeschakeld.

Als uw voertuig door een wasstraat wordt getrokken of als uw voertuig wordt gesleept, schakelt u de functie automatische parkeerrem uit en laat u de parkeerrem uitgeschakeld.

■ Voetrem

Uw voertuig is uitgerust met schijfremmen op alle vier de wielen. Het remondersteuningssysteem vergroot de remkracht wanneer u het rempedaal in een noodsituatie hard intrapt. Het antiblokkeersysteem (ABS) helpt u de controle over het voertuig te behouden wanneer zeer hard geremd wordt.

➤ **Remondersteuningssysteem** BLZ. 508

➤ **Antiblokkeersysteem (ABS)** BLZ. 507

☒ Voetrem

Controleer de remmen nadat u door diep water bent gereden, of indien er veel water op het wegdek staat. Droog de remmen indien nodig door het rempedaal enkele malen licht in te drukken.

Hoort u tijdens het remmen een continu metaalachtig wrijvingsgeluid, dan moeten de remblokken worden vervangen. Laat het voertuig door een dealer controleren.

Uitoefening van constante druk op de remmen tijdens het afdalen op een lange helling kan ertoe leiden dat de remmen warm worden, wat resulteert in verlies van remvermogen. Laat bij het afdalen op een helling daarom het gaspedaal los en vertraag het voertuig met regeneratief remmen. Stel de mate van vertraging af met de flipper voor vertraging. Wanneer de hoogspanningsaccu volledig is opgeladen, is regeneratief remmen wellicht niet mogelijk.

➤ **POWER/CHARGE-meter** BLZ. 155

➤ **Meter laadniveau hoogspanningsaccu**
BLZ. 155

➤ **Flipper voor vertraging** BLZ. 395

Laat uw voet tijdens het rijden niet op het rempedaal rusten, aangezien de remmen hierdoor licht bediend worden en deze na verloop van tijd hun effectiviteit verliezen; tevens wordt de levensduur van de remblokken hierdoor verkort. Bovendien worden verkeersdeelnemers achter u door de oplichtende remlichten in verwarring gebracht.

■ Automatic Brake Hold

Houdt de rem ingeschakeld nadat de voet van het rempedaal is gehaald, totdat het gaspedaal wordt ingetrapt. U kunt dit systeem gebruiken wanneer het voertuig tijdelijk stilstaat, bijvoorbeeld voor een stoplicht en in druk verkeer.

■ Inschakelen van het systeem

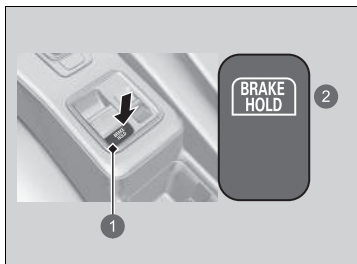

- ① Knop Automatic Brake Hold
- ② Gaat branden

Gesp uw veiligheidsgordel goed vast en start vervolgens het voedingsstelsel. Druk op de knop Automatic Brake Hold.

- Het controlelampje van de Automatic Brake Hold gaat branden. Het systeem is ingeschakeld.

ⓘ Automatic Brake Hold

⚠ WAARSCHUWING

Wanneer Automatic Brake Hold is geactiveerd op steile hellingen of gladde wegen, kan het voertuig mogelijk toch bewegen wanneer u uw voet van het rempedaal haalt.

Als een voertuig onverwacht beweegt, kan dit leiden tot een ongeval met ernstig of zelfs dodelijk letsel.

Vertrouw nooit op de Automatic Brake Hold om het voertuig op zijn plek te houden wanneer u stilstaat op een steile helling of op een gladde weg.

⚠ WAARSCHUWING

Wanneer u de Automatic Brake Hold gebruikt om het voertuig te parkeren, kan het voertuig onverwacht bewegen.

Als een voertuig onverwacht beweegt, kan dit leiden tot een ongeval met ernstig of zelfs dodelijk letsel.

Verlaat het voertuig nooit wanneer de remmen tijdelijk ingeschakeld blijven met Automatic Brake Hold. Parkeer het voertuig altijd met de transmissie in de stand **P** en de parkeerrem ingeschakeld.

■ Het systeem activeren

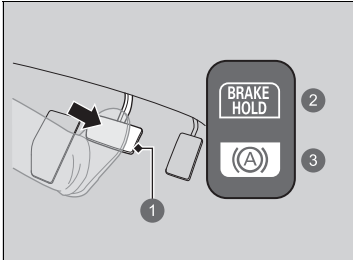

- 1 Rempedaal
- 2 Aan
- 3 Gaat branden

Trap het rempedaal in om volledig tot stilstand te komen. De transmissie mag niet in de stand **P** of **R** staan.

- Het controlelampje van de Automatic Brake Hold gaat branden. De remmen blijven gedurende maximaal 10 minuten ingeschakeld.
- Laat het rempedaal los nadat het controlelampje van de Automatic Brake Hold gaat branden.

■ Het systeem annuleren

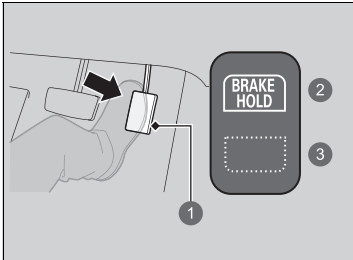

- 1 Gaspedaal
- 2 Aan
- 3 Gaat uit

Trap het gaspedaal in terwijl de transmissie in een andere stand staat dan **P** of **N**. Het systeem wordt uitgeschakeld en het voertuig begint te rijden.

- Het controlelampje van de Automatic Brake Hold gaat uit. Het systeem blijft ingeschakeld.

⌘ Automatic Brake Hold

Terwijl het systeem is geactiveerd, kunt u het voedingsstelsel uitschakelen of het voertuig op dezelfde manier als gewoonlijk parkeren.

➤ **Bij stilstand** BLZ. 510

De Automatic Brake Hold gaat uit zodra het voedingsstelsel wordt uitgeschakeld, ongeacht of het systeem is ingeschakeld of is geactiveerd.

■ **Het systeem wordt automatisch geannuleerd wanneer:**

- U de elektronische parkeerrem inschakelt.
- U het rempedaal intrapt en de transmissie in de stand **P** of **R** zet.

■ **Het systeem wordt automatisch uitgeschakeld en de parkeerrem wordt ingeschakeld wanneer:**

- De remmen langer dan 10 minuten zijn ingeschakeld.
- De veiligheidsgordel van de bestuurder is losgegespt.
- Het voedingsysteem is uitgeschakeld.
- Er een probleem is met de Automatic Brake Hold.

■ **De Automatic Brake Hold uitschakelen**

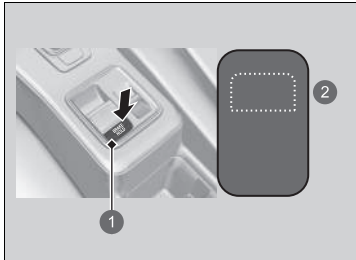

- ① Knop Automatic Brake Hold
- ② Gaat uit

Druk terwijl het systeem is ingeschakeld nogmaals op de knop Automatic Brake Hold.

- Het controlelampje van de Automatic Brake Hold gaat uit.

Als u de Automatic Brake Hold wilt uitschakelen terwijl het systeem in werking is, drukt u op de knop Automatic Brake Hold met het rempedaal ingetrapt.

⊠ De Automatic Brake Hold uitschakelen

Zorg ervoor dat de Automatic Brake Hold wordt uitgeschakeld alvorens een automatische autowasstraat te gebruiken.

Mogelijk hoort u geluid wanneer het voertuig beweegt terwijl de Automatic Brake Hold in werking is.

Antiblokkeersysteem (ABS)

■ ABS

Helpt te voorkomen dat de wielen blokkeren, en helpt u de controle over de besturing te behouden door de remmen - veel sneller dan u dat kunt - pompend te bedienen.

Het elektronisch remkrachtverdeelsysteem (EBD-systeem), dat deel uitmaakt van het ABS, brengt de remkrachtverdeling tussen voor- en achterwielen in evenwicht afhankelijk van de beladingstoestand van het voertuig.

U dient het rempedaal nooit pompend te bedienen. Laat het ABS dit voor u doen door het rempedaal altijd stevig en gelijkmatig in te trappen. Men noemt dit soms "stamp en stuur".

■ Werking van ABS

Het rempedaal kan licht pulseren wanneer het ABS in werking is. Trap het rempedaal in en houd het pedaal stevig ingetrapt. Op droog wegdek moet u het rempedaal zeer stevig intrappen voordat het ABS wordt geactiveerd. Het is echter mogelijk dat het ABS onmiddellijk geactiveerd wordt indien u probeert op sneeuw of ijs te stoppen.

Het ABS-systeem kan worden geactiveerd wanneer u het rempedaal intrapt tijdens het rijden op:

- Natte of besneeuwde wegen.
- Verharde wegen met stenen.
- Wegen met oneffenheden in het wegdek, zoals gaten, scheuren, putdeksels enz.

Wanneer de voertuigsnelheid tot minder dan 10 km/h daalt, stopt het ABS.

⌘ Antiblokkeersysteem (ABS)

ATTENTIE

Het is mogelijk dat het ABS niet correct functioneert als u onjuiste bandentypen of -maten gebruikt.

Als het **ABS**-controlelampje tijdens het rijden gaat branden, is het mogelijk dat er een probleem in het systeem is. Hoewel het normale remvermogen niet zal worden beïnvloed, is het mogelijk dat het ABS niet werkt. Laat uw voertuig onmiddellijk door een dealer controleren.

Het ABS is niet ontworpen om het voertuig sneller of binnen een kortere afstand tot stilstand te brengen: het doel van het ABS is het beperken van blokkering van de remmen, waardoor het voertuig kan gaan slippen en de bestuurder de controle over het stuur kan verliezen.

In de volgende gevallen is het mogelijk dat uw voertuig een langere remweg nodig heeft dan een voertuig zonder ABS:

- U rijdt op slecht of oneffen wegdek, zoals grind of sneeuw.
- De banden zijn voorzien van sneeuwkettingen.

Het volgende kan voorkomen bij het ABS-systeem:

- Motorgeluiden afkomstig uit het motorcompartiment wanneer de remmen worden ingeschakeld of wanneer systeemcontroles worden uitgevoerd nadat het voedingssysteem is gestart en terwijl het voertuig versnelt.
- Trilling van het rempedaal en/of de carrosserie wanneer het ABS-systeem wordt geactiveerd.

Deze trillingen en geluiden zijn normaal bij ABS-systemen en zijn geen reden tot zorg.

Remondersteuningssysteem

Is ontworpen om de bestuurder te helpen door meer remvermogen te genereren wanneer het rempedaal hard wordt ingetrapt tijdens een noodstop.

■ Werking van remondersteuningssysteem

Trap het rempedaal stevig in voor krachtiger remmen.

Noodstopsignaal

Wordt ingeschakeld wanneer u hard remt bij een snelheid van ten minste 60 km/h, om achteropkomende bestuurders via snel knipperende alarmknipperlichten te waarschuwen voor onverwachts remmen. Dit kan helpen om achteropkomende bestuurders erop te attenderen dat ze de juiste maatregelen moeten nemen om een botsing met uw voertuig te vermijden.

■ Wanneer het systeem wordt ingeschakeld:

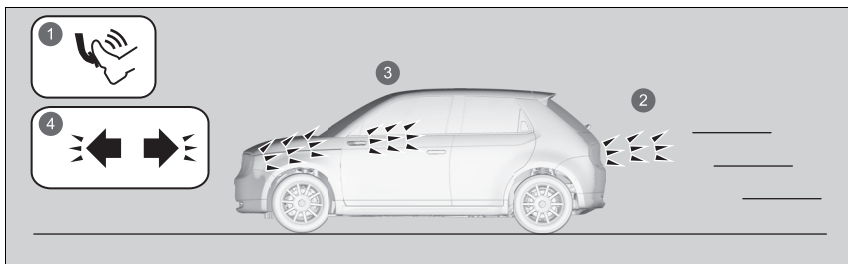

- 1 Hard remmen
- 2 De remlichten gaan branden
- 3 Alarmknipperlichten gaan knipperen
- 4 Controlelampje alarmknipperlichten gaat knipperen

De alarmknipperlichten gaan uit wanneer:

- U het rempedaal loslaat.
- Het ABS wordt uitgeschakeld.
- De vertraging van uw voertuig normale proporties aanneemt.
- U de alarmknipperlichtknop indrukt.

▣ Noodstopsignaal

Het noodstopsignaal is geen systeem dat een botsing van achteren door te hard remmen kan voorkomen. Het schakelt de alarmknipperlichten in wanneer u hard remt. Hard remmen is altijd af te raden tenzij het absoluut noodzakelijk is.

Het noodstopsignaal werkt niet wanneer de alarmknipperlichtknop is ingedrukt.

Als het ABS tijdens het remmen even niet werkt, wordt het noodstopsignaal mogelijk helemaal niet geactiveerd.

Bij stilstand

1. Trap het rempedaal stevig in.
2. Trek terwijl het rempedaal is ingetrapt de schakelaar van de elektronische parkeerrem langzaam omhoog, maar niet helemaal.
3. Zet de transmissie in stand **P**.
4. Schakel het voedingssysteem uit.
 - ▶ Het controlelampje van de parkeerrem en het remsysteem gaat uit na ongeveer 30 seconden.

Trek de elektronische parkeerrem altijd goed aan, vooral wanneer u op een helling hebt geparkeerd.

Uw voertuig parkeren

WAARSCHUWING

Het voertuig kan weggrollen als het onbeheerd wordt achtergelaten zonder te bevestigen dat de parkeerstand is ingeschakeld.

Een voertuig dat onverwacht weggrolt, kan een ongeval met ernstig of zelfs dodelijk letsel veroorzaken.

Houd altijd uw voet op het rempedaal totdat u hebt gezien dat **P** wordt weergegeven in de schakelstandindicator.

Bij stilstand

ATTENTIE

Het volgende kan schade toebrengen aan de aandrijflijn:

- Gelijktijdig het gaspedaal en het rempedaal intrappen.
- Naar **P** schakelen voordat het voertuig volledig tot stilstand is gekomen.

Als u bergopwaarts staat, houd het voertuig dan niet op zijn plaats door het gaspedaal in te trappen.

Als u dit toch doet, kan het voedingssysteem oververhit en defect raken.

▣ Bij stilstand

Bij extreem lage temperaturen kan de elektronische parkeerrem vastvriezen als deze wordt aangetrokken. Trek als dergelijke temperaturen worden verwacht de elektronische parkeerrem dan niet aan. Als u toch op een helling parkeert, draai de voorwielen dan zo dat zij de stoep rand raken als het voertuig naar beneden rolt, of blokkeer de wielen om te voorkomen dat het voertuig weggrolt. Als u geen voorzorgsmaatregelen neemt, kan het voertuig onverwacht gaan rollen, wat tot een ongeval kan leiden.

Parkeersensorsysteem

De hoek- en middensensoren en sensoren aan de zijkant* controleren op obstakels rondom uw voertuig en de zoemer en het audio-/informatiescherm informeren u over de geschatte afstand tussen uw voertuig en het obstakel.

■ De sensorlocatie en -bereik

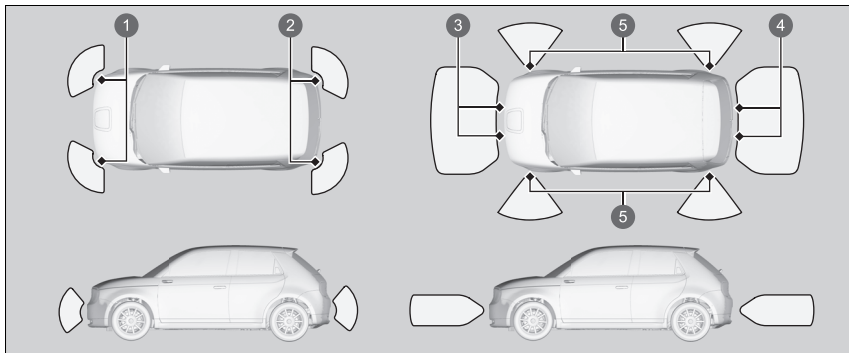

- 1 Hoeksensoren voor
- 2 Hoeksensoren achter
- 3 Middensensoren voor
- 4 Middensensoren achter
- 5 Sensoren aan de zijkant (modellen met Honda Parkeerassistent)

▣ Parkeersensorsysteem

Zelfs wanneer het systeem aan is, dient u voor het parkeren altijd te controleren of er geen obstakel bij uw voertuig is.

Het is mogelijk dat het systeem niet correct werkt als:

- De sensoren bedekt zijn met sneeuw, ijs, modder of vuil.
- Het voertuig zich op een ongelijk wegdek bevindt, zoals gras, bobbels of een heuvel.
- Het voertuig in warm of koud weer gereden heeft.
- Het systeem wordt beïnvloed door apparaten die ultrasonische golven uitzenden.
- Er in slecht weer gereden wordt.

Het systeem zou de volgende zaken niet kunnen waarnemen:

- Dunne of lage objecten.
- Geluidsabsorberende materialen, zoals sneeuw, katoen of spons.
- Objecten direct onder de bumper.
- Obstakels die zich direct vóór de bumper bevinden.

Bevestig geen accessoires aan of bij de sensoren.

▣ Modellen met camera met meervoudige weergave

Wanneer het voertuig met een snelheid van 8 km/h of lager vooruit rijdt, detecteert het systeem eventuele obstakels die zich voor het voertuig bevinden en het beeld van de camera aan de voorzijde wordt weergegeven als de afstand tussen het voertuig en een obstakel afneemt.

▣ Camera met multi-weergave* BLZ. 523

U kunt instellen of het beeld van de camera aan de voorzijde wordt weergegeven wanneer een obstakel wordt gedetecteerd.

▣ Instelbare functies BLZ. 327

■ Parkeersensorsysteem aan en uit

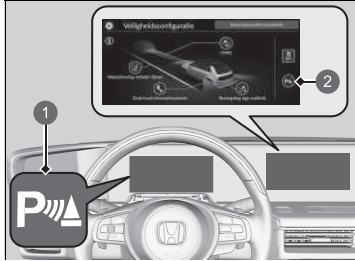

- ❶ Controlelampje parkeersensor (groen)
- ❷ Pictogram parkeersensor

Het pictogram  bevindt zich in het menu veiligheidsconfiguratie op het audio-/informatiescherm.

Om de parkeersensor uit te schakelen, drukt u op het pictogram .



➤ Bestuurdersassistentie in- en uitschakelen BLZ. 326

De hoeksensoren voor, achter midden en hoeksensoren achter beginnen een obstakel te detecteren als de transmissie in **R** staat en de voertuigsnelheid lager dan 8 km/h is.

De hoek- en middensensoren voor beginnen een obstakel te detecteren als de transmissie in een andere stand dan **P** of **R** staat en de voertuigsnelheid minder dan 8 km/h is.

Wanneer de Honda Parkeerassistent is ingeschakeld, wordt het parkeersensorsysteem ingeschakeld en gaan alle sensoren controleren op obstakels wanneer de voertuigsnelheid minder dan 8 km/h is.

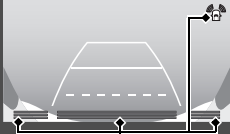
■ Wanneer de afstand tussen uw voertuig en obstakels kleiner wordt

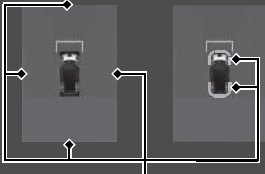
Duur van het onderbroken zoemsignaal	Afstand tussen de bumper en het obstakel		Controlelampje	Audio-/informatiescherm
	Hoeksensoren/sensoren aan de zijkant*2	Middensensoren		
Gemiddeld	—	Voor: Ongeveer 100-60 cm Achter: Ongeveer 110-60 cm	Knippert geel*1	 <p>Waarschuwinglampjes gaan branden waar de sensor een obstakel detecteert</p>
Kort	Ongeveer 60-45 cm	Ongeveer 60-45 cm	Knippert amber	
Zeer kort	Ongeveer 45-35 cm	Ongeveer 45-35 cm		
Continu	Ongeveer 35 cm of minder	Ongeveer 35 cm of minder	Knippert rood	 <p>Waarschuwinglampjes gaan branden waar de sensor een obstakel detecteert.</p>  <p>Waarschuwinglampjes gaan branden waar de sensor een obstakel detecteert*2.</p>

*1: In deze fase detecteren alleen de middensensoren obstakels.

*2: Wanneer Honda Parkeerassistent is ingeschakeld, zijn de sensoren aan de zijkant van de voor- en achterbumper ook geactiveerd.

■ Werking scherm

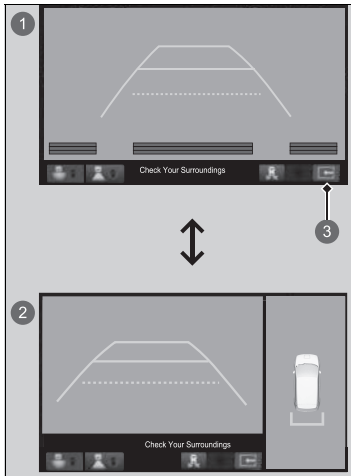

U kunt het display naar normale of gedeelde weergave schakelen door het pictogram  aan te raken.

- ① Normale weergave
- ② Gedeelde weergave
- ③ Pictogram 

■ Alle sensoren achter uitschakelen

1. Zet de voedingsmodus in de stand VOERTUIG UIT (STUURSLOT).
2. Zet de voedingsmodus in de stand AAN en tik binnen 10 seconden tien keer op het pictogram van de parkeersensor.
3. Zet de voedingsmodus in de stand VOERTUIG UIT (STUURSLOT).
4. Zet de voedingsmodus weer in de stand AAN en tik binnen 20 seconden tien keer op het pictogram van de parkeersensor.
 - De zoemer klinkt tweemaal. De sensoren achter zijn nu uitgeschakeld.

Volg de bovenstaande procedure om de sensoren achter weer in te schakelen. De zoemer klinkt drie keer wanneer de sensoren achter weer worden ingeschakeld.

Wanneer de Honda Parkeerassistent is ingeschakeld, wordt het parkeersensorsysteem ingeschakeld en gaan alle sensoren controleren op obstakels wanneer de voertuigsnelheid minder dan 8 km/h is.

Uitparkeermonitor*

Controleert bij het achteruitrijden het gebied rondom de achterhoeken met behulp van de radarsensoren en waarschuwt als een naderend voertuig wordt gedetecteerd in het gebied rondom een van de achterhoeken.

Het systeem is vooral handig wanneer u achteruit uit een parkeerruimte wilt wegrijden.

■ Hoe het systeem werkt

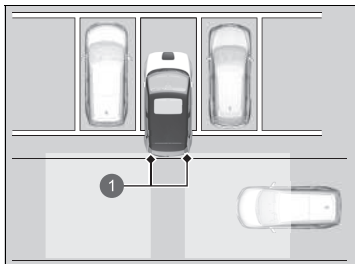

① Radarsensoren: Onder de hoeken van de achterbumper

Wanneer een voertuig wordt gedetecteerd dat nadert vanuit een van de achterhoeken, waarschuwt de uitparkeermonitor u met een zoemer en een visuele waarschuwing.

Het systeem detecteert geen voertuigen die direct van achteren naderen, en geeft geen waarschuwingen voor een gedetecteerd voertuig dat direct achter uw voertuig rijdt.

Het systeem geeft geen waarschuwingen voor een voertuig dat van uw voertuig wegrijdt, en het kan waarschuwen voor voetgangers, fietsen of stilstaande objecten.

Het systeem wordt ingeschakeld wanneer:

- De voedingsmodus op AAN staat.
- De uitparkeermonitor is ingeschakeld.
- ▣ **Uitparkeermonitor aan en uit** BLZ. 520
- De transmissie in de stand **R** staat.
- De snelheid van uw voertuig 5 km/h of langzamer is.

▣ Uitparkeermonitor*

⚠ LET OP

De uitparkeermonitor kan niet alle naderende voertuigen detecteren en detecteert mogelijk een naderend voertuig helemaal niet.

U dient voordat u achteruit rijdt visueel te controleren of het veilig is om achteruit te rijden. Doet u dit niet, dan kan dit leiden tot een botsing.

Vertrouw bij het achteruitrijden niet alleen op het systeem; gebruik ook altijd uw spiegels en kijk achter en aan de zijkanten van het voertuig voordat u achteruit gaat rijden.

Onder de volgende omstandigheden detecteert de uitparkeermonitor een naderend voertuig mogelijk niet of met vertraging, of wordt u gewaarschuwd zonder dat er een voertuig nadert:

- Een obstakel, zoals een ander voertuig of een muur, in de buurt van de achterbumper van uw voertuig, blokkeert het bereik van de radarsensor.
- De snelheid van uw voertuig is ongeveer 5 km/h of hoger.
- Een voertuig nadert met een andere snelheid dan tussen ongeveer 10 km/h en 25 km/h.
- Het systeem neemt externe interferentie waar zoals de radarsensoren van een ander voertuig of vangt sterke radiogolven op van een locatie in de buurt.

* Niet beschikbaar op alle modellen

►► Uitparkeermonitor*

- Een van de hoeken van de achterbumper is bedekt met sneeuw, ijs, modder of vuil.
- Als er sprake is van slechte weersomstandigheden.
- Uw voertuig staat op een helling.
- Uw voertuig helt naar achteren door een zware lading aan de achterzijde.
- Uw voertuig rijdt achteruit in de richting van een muur, een paal, een voertuig, enz.

De achterbumper of sensoren zijn niet goed gerepareerd of de achterbumper is vervormd. Laat het voertuig door een dealer controleren.

Voor een juiste werking dient u het gebied rondom de hoek van de achterbumper altijd schoon te houden. Breng geen stickers en dergelijke aan in het gebied rondom de hoek van de achterbumper.

De zoemer van het parkeersensorsysteem overstemt de zoemer van de uitparkeermonitor wanneer de sensoren obstakels detecteren in het dichtstbijzijnde bereik.

■ Wanneer het systeem een voertuig detecteert

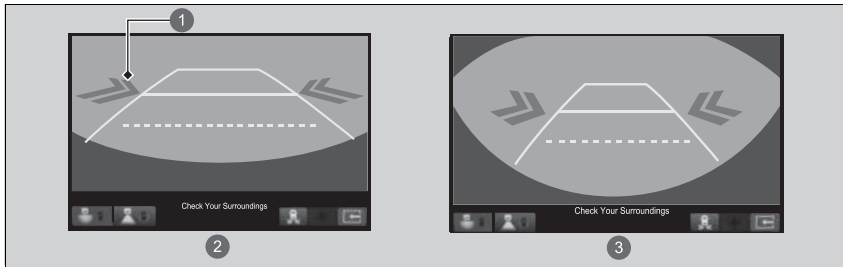

- ① Pijlpictogram
- ② Normale weergave
- ③ Brede weergave

Een pijlpictogram verschijnt op het audio-/informatiescherm aan de kant waar een voertuig nadert.

⌘ Wanneer het systeem een voertuig detecteert

Als de rechtsonder verandert in in amber wanneer de transmissie in de stand **R** staat, heeft er zich mogelijk modder, sneeuw of ijs in de buurt van de sensor verzameld. Het systeem is tijdelijk uitgeschakeld. Controleer de hoeken van de bumpers op eventuele obstakels en reinig het gebied grondig, indien nodig.

Als de gaat branden wanneer de transmissie in de stand **R** staat, is er mogelijk een probleem met de uitparkeermonitor. Gebruik het systeem niet en laat het voertuig door een dealer controleren.

Als het display hetzelfde blijft met de transmissie in de stand **R**, is er mogelijk een probleem met het achteruitrijcamerasysteem en het uitparkeermonitorsysteem. Gebruik het systeem niet en laat het voertuig door een dealer controleren.

■ Uitparkeermonitor aan en uit

Tik op het display om het systeem in en uit te schakelen. Het controlelampje gaat branden als het systeem is ingeschakeld.

U kunt het systeem ook in- en uitschakelen met de instelbare functie in het audio-/informatiescherm.

► **Instelbare functies** BLZ. 327

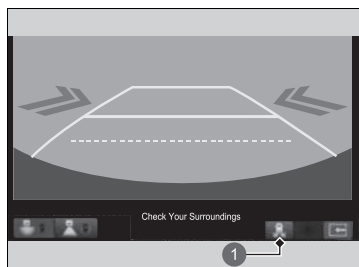

1 Pictogram

Over uw achteruitrijcamera voor multi-weergave

Het audio-/informatiescherm kan het achteruitzicht van uw voertuig weergeven.

Het display geeft automatisch het achteruitzicht weer wanneer de transmissie in de stand **R** wordt gezet.

■ Weergavegebied van achteruitrijcamera voor multi-weergave

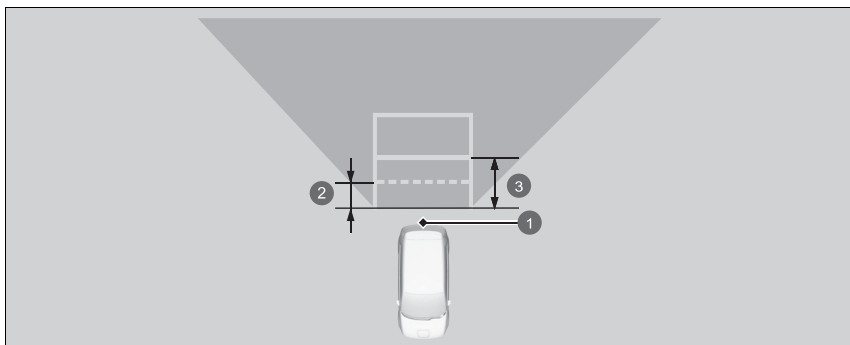

- ① Camera
- ② Ongeveer 50 cm
- ③ Ongeveer 1 m

ⓘ Over uw achteruitrijcamera voor multi-weergave





Het zicht van de achteruitrijcamera is beperkt. U kunt niet de hoekuiteinden van de bumper zien of wat er onder de bumper is. De unieke lens zorgt er ook voor dat objecten dichterbij of verder lijken dan ze in werkelijkheid zijn.

Controleer of het veilig is om te rijden door zelf te kijken voordat u achteruit rijdt. Bepaalde omstandigheden (zoals weer, bliksem en hoge temperaturen) kunnen ook het zicht naar achteren beperken. Vertrouw niet op de achteruitkijkweergave want deze geeft u niet alle informatie over de omstandigheden achter uw voertuig.

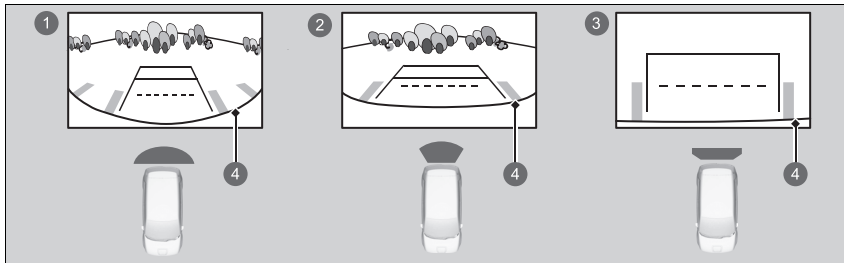
Als de cameralens is bedekt met vuil of vocht, gebruikt u een zachte, vochtige doek om de lens schoon en vrij van vuil te houden.

U kunt drie verschillende cameramodi bekijken op het audio-/informatiescherm. Raak het gewenste pictogram aan om een andere modus te kiezen.



- 1  Modus Brede weergave
- 2  Modus Normale weergave
- 3  Modus Top-down-weergave
- 4  Bumper

- Als u als laatste Brede weergavemodus of Normale weergavemodus hebt gebruikt, wordt dezelfde weergave geactiveerd wanneer de transmissie opnieuw in **R** wordt gezet.
- Als u voordat u het voedingssysteem uitzet als laatste de modus Top-down-weergave gebruikt, wordt de modus Brede weergave geactiveerd wanneer u de voedingsmodus op AAN zet en de transmissie in de stand **R** zet.
- Als u Bovenaanzicht gebruikte en de transmissie niet binnen 10 seconden uit de stand **R** hebt geschakeld, wordt de Brede weergavemodus geselecteerd wanneer u de transmissie de volgende keer in de stand **R** schakelt.

► Over uw achteruitrijcamera voor multi-weergave

U kunt de instellingen voor **Vaste richtlijn** en **Dynamische richtlijn** wijzigen.

 **Instelbare functies** BLZ. 327

Vaste richtlijn

Aan: Er worden richtlijnen weergegeven wanneer u de transmissie in de stand **R** zet.

Uit: Richtlijnen verschijnen niet.

Dynamische richtlijn

Aan: Richtlijnen bewegen afhankelijk van de richting van het stuurwiel.

Uit: Richtlijnen bewegen niet.

Als het parkeersensorsysteem een obstakel detecteert, gaat het controlelampje branden.

 **Parkeersensorsysteem** BLZ. 512

Dit is een systeem bestaande uit vier camera's die vanuit verschillende hoeken de 'blinde hoeken' filmen. De camerabeelden worden vervolgens op het audio-/informatiescherm weergegeven. Dit systeem kan worden gebruikt om:

- Tijdens het rijden met de transmissie in **[R]** te controleren op obstakels.
 - **Controleren op obstakels aan de achterzijde van uw voertuig** BLZ. 530
- Tijdens het oversteken van een onoverzichtelijke kruising (slecht zicht, enz.) de linker- en rechterkant van het voertuig te controleren.
 - **De dode hoek aan de voorzijde controleren op kruisingen** BLZ. 534
- Te controleren op obstakels aan de voorzijde van het voertuig tijdens het parkeren en manoeuvreren in kleine ruimten.

Camera met multi-weergave*

⚠ WAARSCHUWING

U dient visueel het gebied rond het voertuig te beoordelen (direct of met behulp van de spiegels). Doet u dit niet, dan kan dit leiden tot een botsing met ernstig letsel of de dood tot gevolg.

De aangegeven zones in het display van het camerasysteem voor multi-weergave zijn beperkt. Het display toont wellicht niet alle voetgangers of andere voorwerpen rond het voertuig.

Vertrouw niet alleen op het display van het camerasysteem voor multi-weergave om te beoordelen of het veilig is uw voertuig te verplaatsen.

⚠ WAARSCHUWING

Wanneer u niet de juiste aandacht aan uw omgeving geeft tijdens het rijden, kan dit leiden tot een ongeval met mogelijk ernstig lichamelijk letsel of zelfs de dood tot gevolg.

Om de kans op een botsing te beperken, kijkt u alleen naar het display van het camerasysteem voor multi-weergave als het veilig is.

Het camerasysteem voor multi-weergave neemt niet alle dode hoeken weg. Het systeem dient alleen voor uw gemak.

* Niet beschikbaar op alle modellen

■ Beelden van de multi-weergave weergeven



1 Knop **CAMERA**

■ Voor weergave van de voorzijde:

Druk op de knop **CAMERA** wanneer het voertuig stilstaat of rijdt met een snelheid van maximaal 20 km/h. Druk opnieuw op de knop om tussen de cameraweergaven te schakelen.

■ Voor het achteruitzicht:

Zet de transmissie in de stand **R** wanneer het voertuig stilstaat. Druk nogmaals op de knop **CAMERA** om naar het achteruitzicht te schakelen. U kunt de instelling van het display wijzigen.

➤ **Instelbare functies** BLZ. 327

▶▶ Camera met multi-weergave*

Zorg ervoor dat de cameralenzen altijd schoon en vrij van vuil zijn.

Als het parkeersensorsysteem een obstakel detecteert, gaat het controlelampje branden.

➤ **Parkeersensorsysteem** BLZ. 512

Wanneer een voertuig wordt gedetecteerd dat nadert vanuit een van de achterhoeken, wordt u gewaarschuwd door de Uitparkeermonitor.





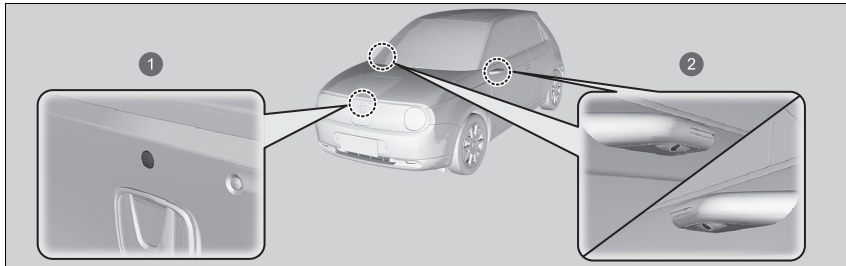

➤ **Uitparkeermonitor*** BLZ. 517

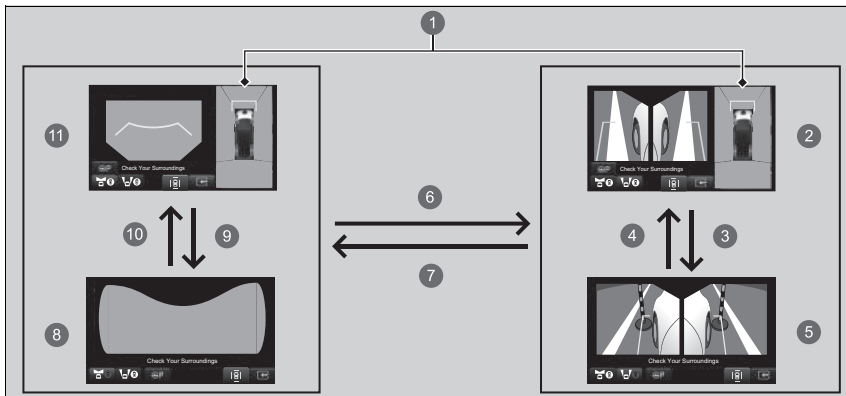
■ Locaties en beelden van de camera



- 1 Camera aan de voorzijde
- 2 Zijcameraspiegels



- 1 Grondweergave: Een bovenaanzicht gecreëerd door de beelden van vier camera's te combineren.
- 2 Linker en rechter zijaanzicht + grondweergave
- 3  of ⁺¹
- 4  of ⁺¹
- 5 Linker en rechter zijaanzicht
- 6  of  of knop **CAMERA**
- 7  of 
- 8 Weergave dode hoek aan voorzijde
- 9  of ⁺¹
- 10  of ⁺¹
- 11 Vooraanzicht + grondweergave

De unieke lenzen van de camera met multi-weergave zorgen ervoor dat afstanden anders lijken dan ze in werkelijkheid zijn. Het beeld is mogelijk vervormd en voorwerpen kunnen dichterbij of verder weg lijken dan dat ze in werkelijkheid zijn. Hoe verder een voorwerp zich van uw voertuig bevindt, hoe duidelijker dit is.

*1: U kunt ook het display veranderen door het weergavescherm aan te raken.

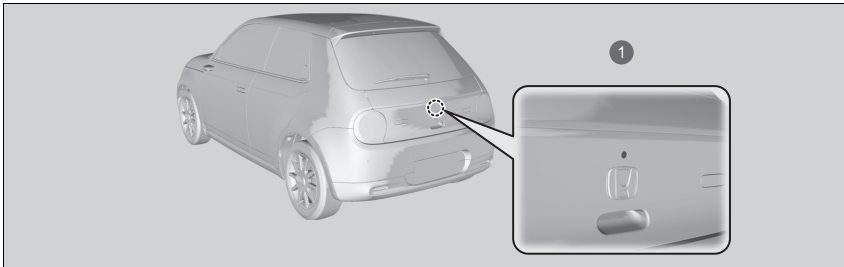



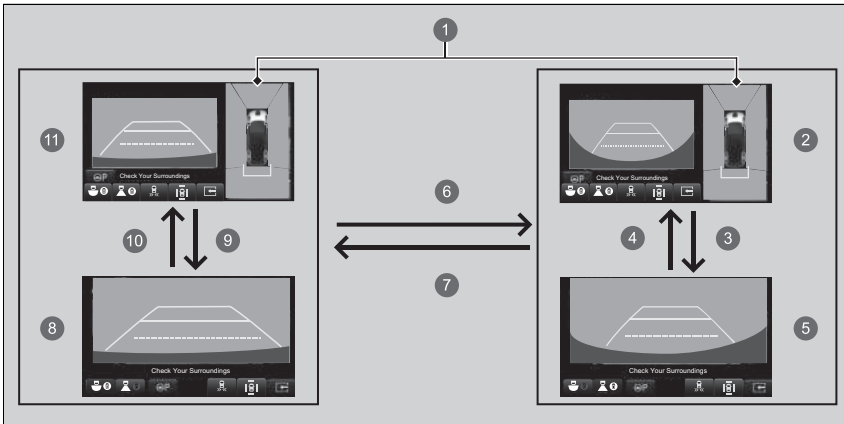









1 Achteruitrijcamera



1 Grondweergave: Een bovenaanzicht gecreëerd door de beelden van vier camera's te combineren.

2 Achteraanzicht + grondweergave

- 3  of *1
- 4  of *1
- 5 Breed achteraanzicht
- 6  of  of knop **CAMERA**
- 7  of 
- 8 Normaal achteraanzicht
- 9  of *1
- 10  of *1
- 11 Normaal achteraanzicht + grondweergave

De unieke lenzen van de camera met multi-weergave zorgen ervoor dat afstanden anders lijken dan ze in werkelijkheid zijn. Het beeld is mogelijk vervormd en voorwerpen kunnen dichterbij of verder weg lijken dan dat ze in werkelijkheid zijn. Hoe verder een voorwerp zich van uw voertuig bevindt, hoe duidelijker dit is.

*1: U kunt ook het display veranderen door het weergavescherm aan te raken.

■ Referentielijnen en begeleidingslijnen

Het volgende kan worden weergegeven wanneer het camerasysteem voor multi-weergave is ingeschakeld.

Vaste richtlijn: Helpt u om een idee te krijgen van de afstand tussen uw voertuig en de omgeving achter uw voertuig. De afstand kan anders worden weergegeven dan de werkelijke afstand.

Dynamische richtlijn: Geeft de rijrichting van het voertuig aan met het stuurwiel in de huidige stand.

▣ Beelden van de multi-view camera's weergeven

Het navigatiesysteem wordt uitgeschakeld wanneer de transmissie in de stand **[R]** staat.

Als u op de knop **CAMERA** drukt terwijl de voertuigsnelheid hoger is dan 20 km/h, wordt het stand-byscherm weergegeven.

Het scherm schakelt naar een beeld van de camera voor multi-weergave als de voertuigsnelheid lager is dan 20 km/h.

De posities/afstanden die worden aangegeven door de begeleidingslijnen en de camerabeelden op het display kunnen afwijken van de werkelijke posities/afstanden als gevolg van veranderingen in de voertuighoogte, de verkeersomstandigheden en andere factoren. Gebruik de begeleidingslijnen alleen als referentie.

U kunt de begeleidingslijnen in- en uitschakelen met behulp van het audio-/informatiescherm.

▣ **Instelbare functies** BLZ. 327

Als u de begeleidingslijnen uitschakelt, blijven deze uitgeschakeld tot u ze weer inschakelt.

■ De camera voor multi-weergave gebruiken

■ Controleren op obstakels aan de achterzijde van uw voertuig

Het display geeft automatisch het achteruitzicht weer wanneer de transmissie in de stand **R** wordt gezet.

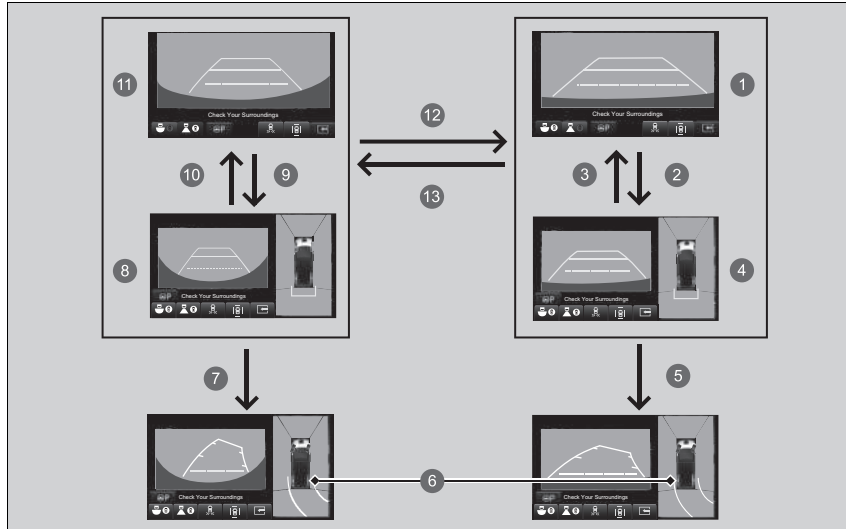





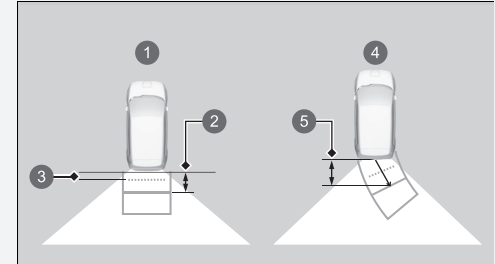









► Controleren op obstakels aan de achterzijde van uw voertuig

Bij het schakelen van/naar **R** kan er sprake zijn van een vertraging in het wisselen tussen het audio-/informatiescherm en het achteruitzicht.



Geschatte afstanden:

- ① De begeleidingslijnen geven aan
- ② 1 m
- ③ 50 cm
- ④ De weergegeven lijnen geven aan
- ⑤ 1 m

- 1 Normaal achteraanzicht
- 2   of +1
- 3   of +1
- 4 Normaal achteraanzicht + grondweergave
- 5 Het stuurwiel wordt meer dan 90 graden gedraaid.
- 6 De afstand tot de voertuigcarrosserie volgens de weergegeven lijnen is 25 cm.
- 7 Het stuurwiel wordt meer dan 90 graden gedraaid.
- 8 Achteraanzicht + grondweergave
- 9   of +1
- 10   of +1
- 11 Breed achteraanzicht
- 12   of   of knop **CAMERA**
- 13   of   of knop **CAMERA**

*1: U kunt ook het display veranderen door het weergavescherm aan te raken.

■ De zijkanten van uw voertuig controleren

U kunt de voorzijde-grondweergave weergeven met alle vier de camera's van het systeem. Als u op de knop **CAMERA** drukt terwijl de voertuigsnelheid hoger is dan 20 km/h, verandert het beeld als volgt.

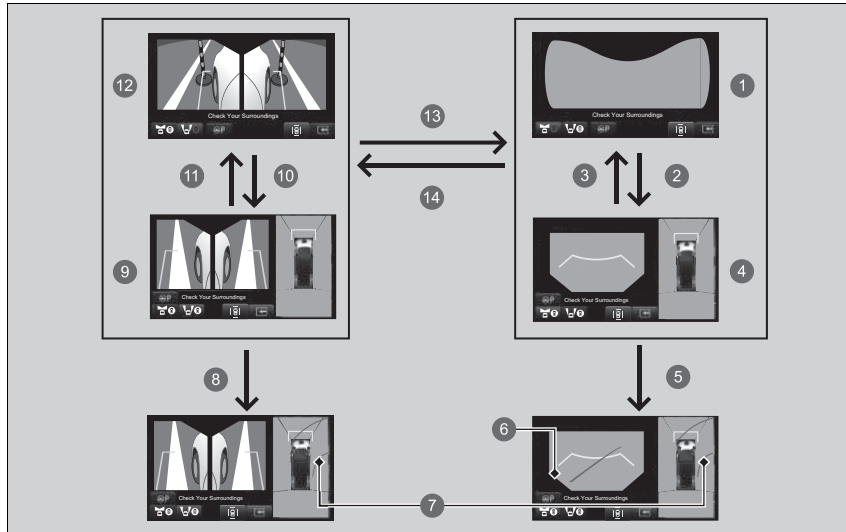

►► De zijkanten van uw voertuig controleren

Terwijl het beeld van de camera's voor multi-weergave wordt weergegeven als de voertuigsnelheid hoger is dan 25 km/h, schakelt het voor- of zijaanzicht op het scherm automatisch naar het audio-/informatiescherm.

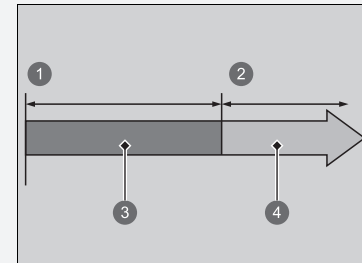

- 1 0 km/h
- 2 25 km/h
- 3 Camerascherm
- 4 Audio-/informatiescherm

- 1 Weergave dode hoek aan voorzijde
- 2  of ⁺¹
- 3  of ⁺¹
- 4 Vooraanzicht + grondweergave
- 5 Het stuurwiel wordt meer dan 90 graden gedraaid.
- 6 Dode hoeken worden in zwart weergegeven.
- 7 De afstand tot de voertuigcarrosserie volgens de weergegeven lijnen is 25 cm.
- 8 Het stuurwiel wordt meer dan 90 graden gedraaid.
- 9 Linker en rechter zijaanzicht + grondweergave
- 10  of ⁺¹
- 11  of ⁺¹
- 12 Linker en rechter zijaanzicht
- 13  of  of knop **CAMERA**
- 14  of  of knop **CAMERA**

*1: U kunt ook het display veranderen door het weergavescherm aan te raken.

De zijkanten van uw voertuig controleren

Geschatte afstand die de referentielijn aangeeft

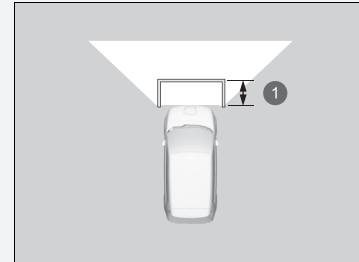

1 1 m

■ De dode hoek aan de voorzijde controleren op kruisingen

Het scherm met de dode hoek aan de voorzijde is handig als u bijvoorbeeld op voertuigen controleert die vanuit beide richtingen komen op een kruising met slecht zicht.

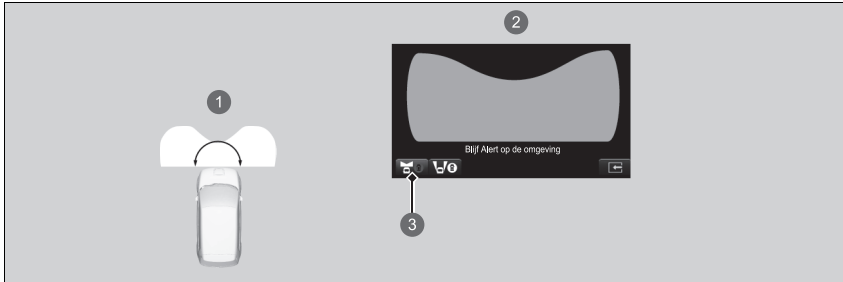

- 1 De hoek van het scherm met de dode hoek aan de voorzijde is 180 graden.
- 2 Scherm met dode hoek aan de voorzijde
- 3 Wanneer u op de knop **CAMERA** drukt en op het pictogram dode hoek aan de voorzijde drukt of dit aanraakt.

►► De dode hoek aan de voorzijde controleren op kruisingen

De weergave van de dode hoek aan de voorzijde is een weergave met brede hoek. Het beeld zal grotendeels worden vervormd en voorwerpen kunnen dichterbij of verder weg lijken dan dat ze in werkelijkheid zijn.

■ De zijkanten van uw voertuig controleren

De schermen met het zij aanzicht zijn handig wanneer u stopt langs de stoeprand of een tolstation, of wanneer u langzaam langs tegemoetkomend verkeer rijdt op een smalle weg.

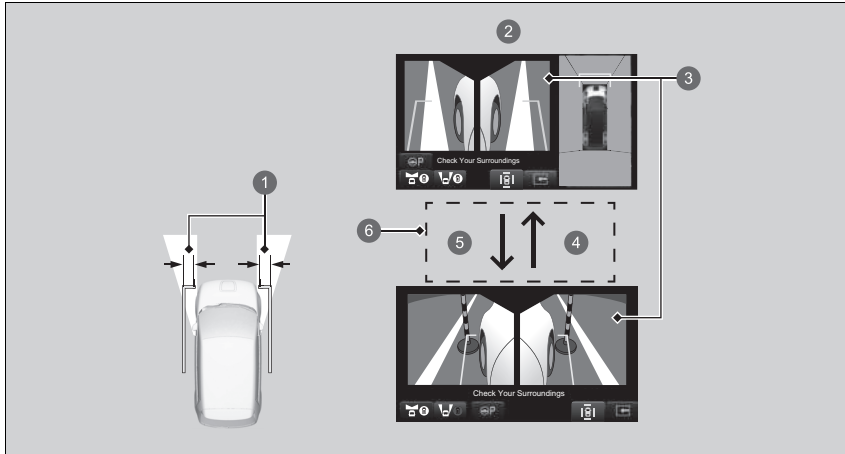

- 1 30 cm
- 2 Scherm met zij aanzicht
- 3 Zijaanzichten: Beelden van de camera's aan de zijkant
- 4 of +1
- 5 of -1
- 6 U kunt ook het display veranderen door het weergavescherm aan te raken.

Geschatte afstand tot het voertuig is 30 cm volgens de weergegeven lijnen.

Beperkingen van het camerasysteem voor multi-weergave

Het systeem werkt mogelijk niet goed onder de volgende omstandigheden.

Omstandigheden		Oplossingen
De weergegeven lijn is niet nauwkeurig.		De positie wordt automatisch gecorrigeerd.
De beelden worden mogelijk niet duidelijk weergegeven als:	<ul style="list-style-type: none"> • U het systeem inschakelt bij slecht weer (zware regen, sneeuw, mist, etc.) of in het donker. • De temperatuur van de camera te hoog is. • Bij een plotselinge verandering tussen licht en donker zoals bij het in- of uitrijden van een tunnel. • Wanneer de zon laag staat (bijvoorbeeld bij zonsopgang of schemering). • Er zich krassen bevinden op een cameralens. 	Gebruik het camerasysteem voor multi-weergave niet, maar vertrouw alleen op visuele controles tot de omstandigheden een juiste werking van het systeem garanderen.
	<ul style="list-style-type: none"> • De cameralens is bedekt met vuil, vocht of ander vuil. • Wanneer zich waterdruppels of insecten op de lens van de camera bevinden. 	Reinig de cameralenzen met een zachte, vochtige doek of gebruik een mild reinigingsmiddel of glasreinigingsmiddel.
	<ul style="list-style-type: none"> • Het audio-/informatiescherm vuil is. 	Reinig het scherm met behulp van een zachte, droge doek.
Een camerahoek is veranderd.	Een camera of het gebied rondom de camera is ernstig beschadigd.	Gebruik het camerasysteem voor multi-weergave niet en neem contact op met een dealer.
Een foutmelding wordt weergegeven wanneer het camerasysteem voor multi-weergave in gebruik is.		
Het beeld wordt niet weergegeven op het scherm wanneer u op de knop CAMERA op het audio-/informatiescherm drukt en de rijsnelheid 20 km/h of lager is.		

■ Honda Parkeerassistent

Helpt bij het in- en uitparkeren.

Camera's en radarsensoren detecteren mogelijke parkeerplekken en bepalen het traject voor in- of uitparkeren. Het systeem helpt u bij het in- of uitparkeren door de snelheid aan te passen, het stuurwiel te draaien en de schakelstand te wijzigen.

⌘ Honda Parkeerassistent*

⚠ WAARSCHUWING

Honda Parkeerassistent is geen automatisch parkeersysteem.

Net als alle assistentiesystemen heeft de Honda Parkeerassistent beperkingen.

Wanneer u te veel vertrouwt op dit systeem kan dit een botsing tot gevolg hebben.

Als de volgende situaties zich voordoen terwijl het systeem wordt gebruikt, stopt u de auto of schakelt u het systeem uit en voorkomt u handmatig de situaties.

- Wanneer u op het punt staat in botsing te komen met een obstakel, voetganger of een ander voertuig.
- Bij stoepranden, drempels of wielstoppers waar u niet overheen kunt rijden.
- Wanneer u op het punt staat ergens in te rijden waar dat niet mag (verboden toegang).

Net als wanneer u zelf het voertuig parkeert, moet u altijd visueel controleren of de omgeving veilig is.

* Niet beschikbaar op alle modellen

Gebruik het systeem niet in de volgende omstandigheden:

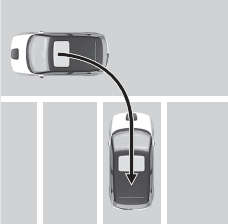
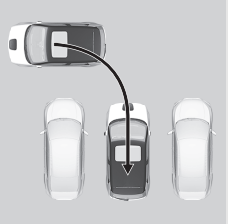
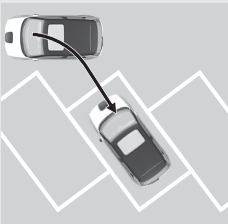
Parkeerpatronen	Parkeervakken met lijnen	Parkeervakken zonder lijnen
Achteruit parkeren		
Achteruit parkeren in een schuin vak*1		—

*1: Het parkeervak kan worden gedetecteerd als er drie of meer lijnen zijn en er voldoende ruimte is om twee of meer voertuigen te parkeren.

▶ Honda Parkeerassistent*

⚠ WAARSCHUWING

Gebruik dit systeem niet wanneer de omgeving hier niet geschikt voor is

Gebruik Honda Parkeerassistent niet op hellingen, bij parkeervakken met een ongewone vorm en andere situaties waar het niet geschikt voor is.

➤ **Omstandigheden waar het systeem niet geschikt voor is** BLZ. 540

Zie de volgende pagina voor de camera's aan de voorzijde/zijkant/achterzijde.

➤ **Locaties en beelden van de camera** BLZ. 525

Zie de volgende pagina voor informatie over de juiste hantering van de radarsensoren.

➤ **Radarsensoren** BLZ. 497

Parkeerpatronen	Parkeervakken met lijnen	Parkeervakken zonder lijnen
Fileparkeren	 <p>Diagram illustrating parallel parking in a lot with white lines. A white car is positioned in front of a dark car. A black arrow points from the white car to the dark car, indicating the intended parking path.</p>	 <p>Diagram illustrating parallel parking in a lot without white lines. A white car is positioned in front of a dark car. A black arrow points from the white car to the dark car, indicating the intended parking path.</p>
Uitparkeren*1	 <p>Diagram illustrating reverse parking in a lot with white lines. A dark car is shown reversing into a space between a white car and another white car. A black arrow points from the dark car towards the space.</p>	 <p>Diagram illustrating reverse parking in a lot without white lines. A dark car is shown reversing into a space between a white car and another white car. A black arrow points from the dark car towards the space.</p>

*1: Alleen wanneer een voertuig voor u is geparkeerd.

■ Omstandigheden waar het systeem niet geschikt voor is

Honda Parkeerassistent is niet geschikt voor gebruik in omstandigheden waar het voertuig mogelijk niet meer vooruit of achteruit kan rijden, kan wegslijpen of wanneer er sprake is van de volgende omstandigheden.

- Het parkeervak ligt op een helling.
- Het gebied is heuvelachtig of ongelijk.
- Het gebied is onverhard; denk aan zand, grind, gras, enz.
- De ondergrond is bedekt met sneeuw.
- De ondergrond is glad door sneeuw, ijs, enz.
- De rijstrook is smal.
- Er bevindt zich een obstakel voor het voertuig.
- Het parkeervak is gebogen.
- Voertuigen naast het parkeervak staan op of over de lijnen.

Achteruit parkeren

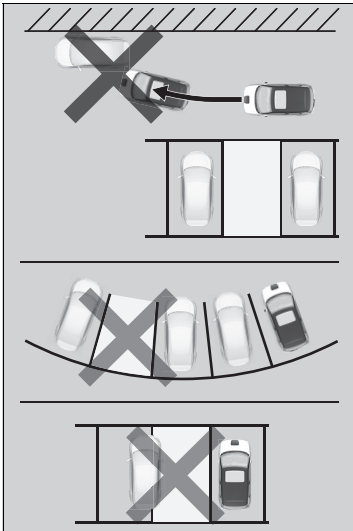

Fileparkeren

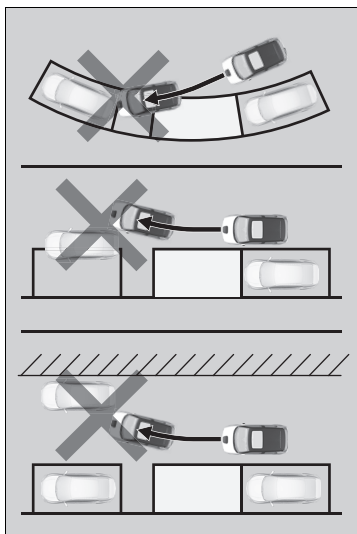

Rijden

■ Honda Parkeerassistent gebruiken

■ In een parkeervak inrijden

U kunt Honda Parkeerassistent gebruiken bij het parkeren in parkeervakken met lijnen, zoals hieronder is weergegeven.

Het systeem werkt mogelijk niet goed als de parkeervakken te smal of te breed zijn.

Achteruit parkeren*1

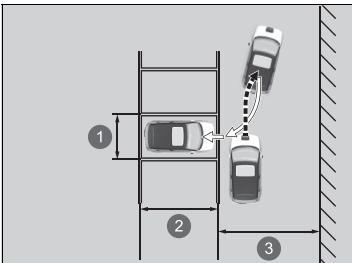

- ❶ Ca. 2,5 m
- ❷ Lengte van het voertuig + ongeveer 0,5 m of meer
- ❸ Breedte van rijstrook 5,5 m of breder

*1: Als er geen lijnen zijn, moet de afstand tussen de twee andere voertuigen ongeveer 3,2 m zijn.

⊠ Honda Parkeerassistent gebruiken

⚠ WAARSCHUWING

Let op dat u met uw handen niet vast komt te zitten in het stuurwiel.

Het stuurwiel draait automatisch. Let op dat u met uw handen niet vast komt te zitten in het stuurwiel.

U kunt het audiovolume niet aanpassen wanneer Honda Parkeerassistent is ingeschakeld.

Achteruit parkeren in een schuin vak

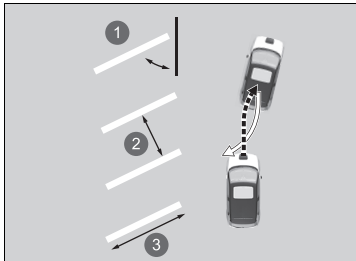

- 1 Ongeveer 60 graden of 45 graden
- 2 Ca. 2,5 m
- 3 Lengte van het voertuig + ongeveer 0,5 m of meer

Fileparkeren*1

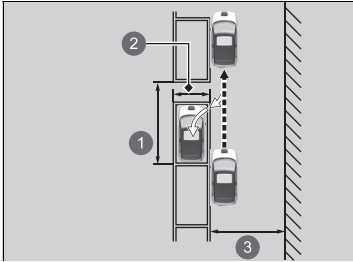

- ❶ Ongeveer 5,5 m of meer
- ❷ Witte lijnen ongeveer 2,5 m
- ❸ Ca. 4,5 m

*1: Als er geen lijnen zijn, moet de afstand tussen de andere voertuigen de lengte van het voertuig + 1,5 m of meer zijn

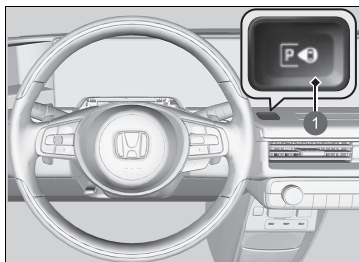

1 Knop Honda Parkeerassistent



- 1  (grijs)
- 2 Pictogram **IN/OUT**

1. Wanneer u op de knop Honda Parkeerassistent drukt, wordt het menu Honda Parkeerassistent weergegeven.

- ▶  (grijs) wordt weergegeven in de linkerbovenhoek van het scherm.
- ▶ Als het systeem in de modus uitparkeren staat, kunt u de modus parkeren selecteren door het pictogram **IN/OUT** aan te raken.



1 Display voor schakelen tussen modi

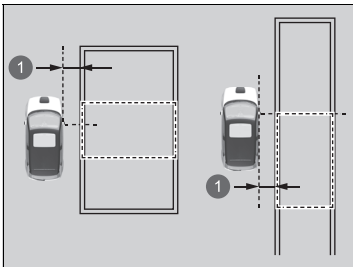

1 Ca. 1 m

2. Rijd richting het parkeervak waar u wilt parkeren. Zorg ervoor dat u op gelijke hoogte met het parkeervak staat op een afstand van ongeveer 1 meter van het vak.

- ▶ Het systeem piept als het een parkeervak detecteert.
- ▶ De omtrek van het gedetecteerde parkeervak (groen) kan worden aangepast, afhankelijk van de positie van het voertuig of andere omstandigheden.

▶▶ In een parkeervak inrijden

Honda Parkeerassistent kan niet worden gebruikt wanneer het gedetecteerde parkeervak niet wordt weergegeven.

Tips voor het detecteren van parkeervakken

Parkeervakken met lijnen:

Zet het voertuig stil wanneer de bestuurdersstoel zich direct naast het parkeervak bevindt.

Parkeervakken zonder lijnen:

Zet het voertuig stil wanneer de bestuurdersstoel zich voorbij het parkeervak bevindt.

Controleer bij het selecteren van het parkeervak de omliggende omgeving.

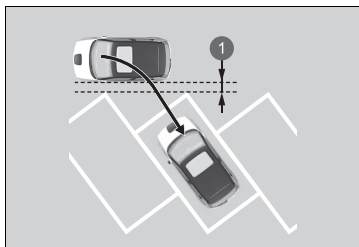

1 Ca. 1 m

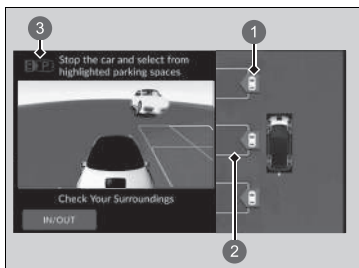

- 1 Parkeervak (groen)
- 2 Beoogd parkeervak (blauw)
- 3  (blauw)

3. Wanneer het voertuig stilstaat, selecteert u de lijnen van een parkeervak (groen) door het scherm aan te raken.
- ▶ Wanneer het selectiescherm voor achteruit parkeren of fileparkeren wordt weergegeven, selecteert u eerst de gewenste modus.
 - ▶ De geselecteerde lijnen van een parkeervak (groen) worden het beoogde parkeervak (blauw).

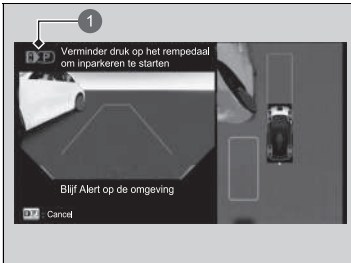



1  (blauw)

4. Druk op de knop Honda Parkeerassistent en trap tegelijkertijd het rempedaal in.

- ▶ Er klinkt een geluidssignaal wanneer het systeem wordt ingeschakeld en  gaat knipperen (blauw) in de linkerbovenhoek van het scherm.
- ▶ Zet de transmissie in de juiste stand, afhankelijk van de vereiste rijrichting.

5. Controleer uw omgeving, het traject op het scherm en de positie van het voertuig en laat het rempedaal los.

- ▶ Het voertuig begint te rijden. Pas indien nodig de snelheid aan met het rempedaal.
- ▶ Wanneer het voertuig is geparkeerd, wordt de transmissie in de stand  gezet en wordt de parkeerrem automatisch ingeschakeld.
- ▶ Het bericht **Inparkeren voltooid** wordt weergegeven en vervolgens keert u terug naar het vorige scherm.
- ▶ Pas indien nodig de positie van het voertuig in het parkeervak aan.
- ▶ Controleer na het parkeren of de transmissie in de stand  staat.

In een parkeervak rijden

Wanneer het systeem is ingeschakeld en zich een obstakel op het traject bevindt, trapt u het rempedaal in om het voertuig te stoppen, drukt op de knop Honda Parkeerassistent en schakelt u het systeem uit.

In sommige gevallen moet u het voertuig nogmaals verplaatsen, ook al staat het al dicht bij het beoogde parkeervak.

Let op de omgeving en breng indien nodig het voertuig tot stilstand.

U kunt instellen dat de parkeerrem niet automatisch wordt ingeschakeld nadat het voertuig is geparkeerd.

 **Instelbare functies** BLZ. 327

■ Uitparkeren uit een parallel parkeervak

U kunt Honda Parkeerassistent gebruiken wanneer in het parkeervak voor u een voertuig is geparkeerd.

Uitparkeren

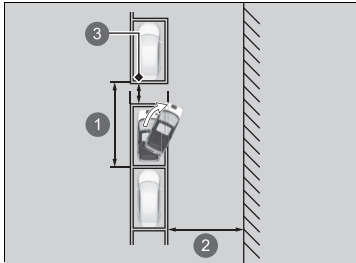

- 1 Ca. 5,5 m
- 2 Ca. 4,5 m
- 3 Afstand van ca. 50 cm of meer tot andere voertuigen

▶▶ Uitparkeren uit een parallel parkeervak

⚠ WAARSCHUWING

Let op dat u met uw handen niet vast komt te zitten in het stuurwiel.

Het stuurwiel draait automatisch. Let op dat u met uw handen niet vast komt te zitten in het stuurwiel.

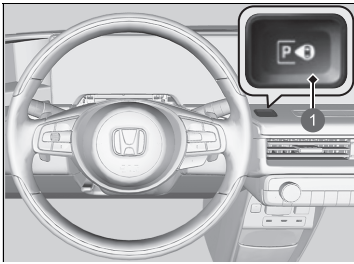

1 Knop Honda Parkeerassistent



- 1  (grijs) (blauw)
- 2 Pictogram **IN/OUT**
- 3 Display voor schakelen tussen modi

1. Wanneer u op de knop Honda Parkeerassistent drukt, wordt het menu Honda Parkeerassistent weergegeven.

- ▶  (grijs) wordt weergegeven in de linkerbovenhoek van het scherm.
- ▶ Als het systeem in de modus parkeren staat, kunt u de modus uitparkeren selecteren door het moduspictogram aan te raken.
- ▶ Trap het rempedaal overeenkomstig de instructies op het scherm in en zet de transmissie in de stand **R**.

Uitparkeren uit een parallel parkeervak

U kunt de modus uitparkeren niet gebruiken wanneer er naast het voertuig voor u een voertuig dubbel staat geparkeerd.

U kunt de modus uitparkeren niet gebruiken wanneer de ruimte tussen uw voertuig en het voertuig voor of achter u zeer smal is of wanneer zich een persoon of obstakel tussen de voertuigen bevindt.

Wanneer de modus uitparkeren is ingeschakeld en de parkeersensor een persoon of obstakel detecteert, blijft de modus ingeschakeld.

Wanneer een voertuig van achteren nadert, trapt u het rempedaal in om uw voertuig tot stilstand te brengen.



1 Schakelaar van de parkeerrem

2. Selecteer op het scherm in welke richting u wilt uitparkeren en trap het rempedaal in.
3. Druk op de knop Honda Parkeerassistent en trap tegelijkertijd het rempedaal in.
 - ▶ Er klinkt een geluidssignaal wanneer het systeem wordt ingeschakeld en  gaat knipperen (blauw) in de linkerbovenhoek van het scherm.
 - ▶ De schakelstand is afhankelijk van de richting die u hebt gekozen.
4. Met het rempedaal ingetrapt, kunt u de parkeerrem vrijzetten door op de schakelaar van de parkeerrem te drukken.
 - ▶ Het voertuig begint te rijden. Controleer uw omgeving en pas de snelheid aan met het rempedaal.
 - ▶ Let op de situatie in de richting waarin u gaat uitparkeren.
 - ▶ Zodra u het punt bereikt waarop de hulp bij het uitparkeren wordt gestopt, wordt **Trap het rempedaal in** op het scherm weergegeven.

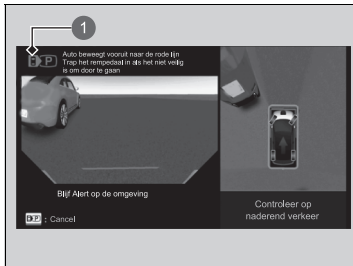

1  (blauw)

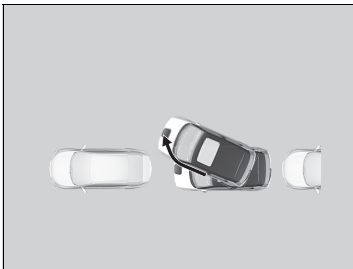

5. Volg de instructies en trap het rempedaal in.
- ▶ **Uitparkeren voltooid** wordt weergegeven in de linkerbovenhoek van het scherm en het systeem wordt uitgeschakeld.
 - ▶ Wanneer u het rempedaal loslaat, kruipt het voertuig naar voren. Controleer de stand van de transmissie en bestuur het voertuig handmatig.

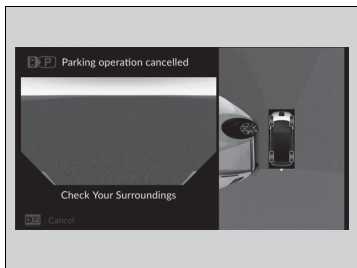

■ Honda Parkeerassistent uitschakelen

Om Honda Parkeerassistent uit te schakelen nadat de ondersteuning is begonnen, trapt eerst u het rempedaal in om het voertuig tot stilstand te brengen en drukt u vervolgens op de knop Honda Parkeerassistent.

Zelfs als u het pictogram Annuleren aanraakt, wordt Honda Parkeerassistent niet uitgeschakeld.

Als het systeem is uitgeschakeld, klinkt een waarschuwingssignaal en wordt het bericht

Inparkeren geannuleerd op het scherm weergegeven. Trap het rempedaal in.

- ▶ Het systeem keert terug naar het vorige scherm. Omdat het voertuig niet langer door het systeem wordt bestuurd, zal het langzaam naar voren kruipen wanneer het rempedaal wordt losgelaten. Controleer de stand van de transmissie en bestuur het voertuig handmatig.

Wanneer Honda Parkeerassistent wordt uitgeschakeld, kunt u de werking niet hervatten. U moet vanaf het begin beginnen of het voertuig zelf inparkeren.

■ Voorbeelden van situaties waarin het systeem wordt uitgeschakeld

- De bestuurder zet de transmissie in de stand **P**.
- De parkeerrem is ingeschakeld.
- Er zijn ongeveer vijf minuten verstreken nadat het systeem werd ingeschakeld.
- De voertuigstabiliteitsregeling (VSA) is geactiveerd.
- VSA is ingesteld op UIT.
- Er is iets ongewoons gedetecteerd.
- Remregeling lage snelheid is geactiveerd.
- Het botsingsbeperkingsysteem (CMBS) is geactiveerd.
- De voertuigsnelheid is te hoog.
- Het systeem kan niet worden gebruikt vanwege een helling.
- Het voertuig kan niet over een ongelijke ondergrond rijden.
- Er bevindt zich een obstakel in het parkeervak en het systeem heeft na inschakeling vastgesteld dat er onvoldoende ruimte is.
- Er is vaker dan een bepaald aantal keer geschakeld.
- Wanneer u van het traject afwijkt of wanneer er geen traject kan worden vastgesteld.

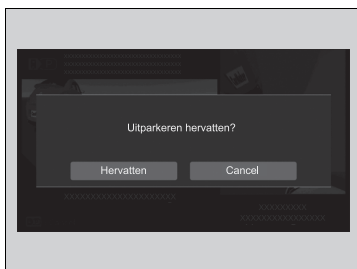
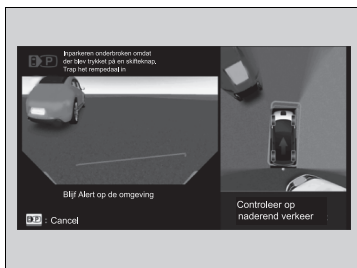

■ Honda Parkeerassistent onderbreken en hervatten

Als de werking wordt onderbroken, klinkt een zoemer en verschijnt er een bericht in de linkerbovenhoek van het scherm.

Stop het voertuig door het rempedaal in te trappen.

Als de ondersteuning kan worden hervat, wordt **Inparkeren hervatten?/Uitparkeren hervatten?** op het scherm weergegeven. Raak met het rempedaal ingetrapt het pictogram **Hervatten** op het scherm aan om de ondersteuning te hervatten. Laat het rempedaal los.

- ▶ Het voertuig begint te rijden. Controleer uw omgeving en pas de snelheid aan met het rempedaal.
- ▶ Als u de knop Annuleren aanraakt terwijl het rempedaal is ingetrapt, wordt de ondersteuning gestopt en wordt **Honda Parkeerassistent is gestopt** weergegeven. Controleer de stand van de transmissie en bestuur het voertuig handmatig.
- ▶ Als het niet mogelijk is om de ondersteuning te hervatten, kunt u **Hervatten** niet selecteren.



■ Voorbeelden van omstandigheden waarin de werking wordt onderbroken

- De bestuurder heeft zijn/haar veiligheidsgordel losgemaakt.
- Er wordt een voetganger of obstakel gedetecteerd.
- De bestuurder trapt het gaspedaal in.
- De bestuurder draait aan het stuurwiel.
- De bestuurder zet de transmissie in de stand **D**, **R** of **N**.
- Er is een portier (inclusief de achterklep) geopend.

■ Foutmeldingen

Als de volgende situatie zich voordoet tijdens het gebruik van het systeem, is er mogelijk een probleem met het systeem.

Breng het voertuig tot stilstand door het rempedaal in te trappen en zet de transmissie in de stand **P**. Controleer de schakelstand en bestuur het voertuig handmatig.

- Het scherm wordt niet weergegeven.
-  knippert niet.
- Er klinkt geen geluidssignaal.
-  is oranje en een foutmelding wordt op het scherm weergegeven.

■ Voorwaarden en beperkingen van de Honda Parkeerassistent

In de volgende situaties kunnen het traject en de positie mogelijk niet goed worden vastgesteld, worden te veel obstakels of andere voorwerpen door het systeem gedetecteerd waardoor de werking wordt geannuleerd of kan het voertuig niet tot stilstand worden gebracht voordat het in botsing komt met een obstakel.

■ Omgevingsomstandigheden

- De lijnen van het parkeervak zijn onduidelijk of vuil
- Het parkeervak wordt begrensd door stenen, blokken, tegels, enz.
- Weinig contrast tussen de ondergrond en de lijnen van het parkeervak.
- De lijnen van het parkeervak zijn onduidelijk of dun.
- Slechts één lijn van het parkeervak is zichtbaar.
- Het parkeervak is te breed of te smal.
- Het voertuig staat te dicht bij of te ver van het parkeervak.
- De ondergrond van het parkeervak heeft geen uniforme kleur of is ongelijk.
- Schaduwen, verplekken, opnieuw getrokken lijnen, enz. lijken op de lijnen van een parkeervak.
- De lijnen van het parkeervak zijn niet goed zichtbaar, bijvoorbeeld wanneer u 's avonds of in een parkeergarage parkeert.

- Zonlicht of verlichting wordt weerkaatst door bijvoorbeeld de coating op (een gedeelte) van het wegdek.
- Zonlicht schijnt direct of indirect in de camera, bijvoorbeeld tijdens zonsopkomst of zonsondergang.
- De lijnen zijn slecht zichtbaar door sneeuw, gesmolten sneeuw, enz.
- Schaduwen van aangrenzende objecten (bomen, gebouwen, vangrails, voertuigen, etc.) lopen parallel aan het voertuig of het parkeervak.
- Er is sprake van openingen, groeven, steile rotsen of uitsteeksels.
- Het voertuig bevindt zich in de buurt van andere voertuigen met radarsensoren of andere voorwerpen die ultrasone golven uitzenden.
- Rijden bij slecht weer (regen, mist, sneeuw, enz.).
- Wanneer dezelfde vormen zich langs elkaar bevinden, zoals de ramen van een gebouw.
- Parkeerbeugels, wielstoppers of andere constructies die worden gebruikt in betaalde parkeergarages.

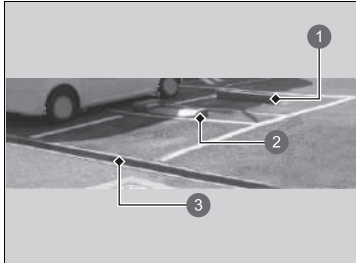

- ① Wielstopper
- ② Parkeerbeugel
- ③ Ander niveau

■ Staat van het voertuig

- Het voertuig is in een hoek ten opzichte van het parkeervak tot stilstand gebracht.
- De voorkant van de camera is bedekt met vuil, mist, regen, modder, natte sneeuw, afdichtingen, accessoires, stickers, of een laagje op de cameralens.
- De radarsensoren zijn vuil (bedekt met sneeuw, ijs, modder, enz.)
- De radarsensoren zijn beschadigd of in de verkeerde richting geplaatst.
- Het voertuig is te warm of te koud.
- Het voertuig helt naar achteren als gevolg van zware voorwerpen in de bagageruimte of op de achterbank.
- Een abnormale band- of wielconditie (onjuiste maat, verschillende maten of samenstellingen, onjuiste bandenspanning, enz.).

■ Obstakelgerelateerde omstandigheden

- Obstakels die geluidsgolven niet goed weerkaatsen, zoals personen, sneeuw, stoffen, sponzen, enz.
- Dunne obstakels, zoals hekken, fietsen, verkeersborden, enz.
- Korte of kleine obstakels.
- Stoepranden, wielstoppers, niveaunderschillen en andere obstakels die aan het wegdek zijn bevestigd.
- Obstakels die zich direct vóór de bumper bevinden.
- Obstakels, zoals muren die niet loodrecht op de grond staan.
- Bewegende voorwerpen of obstakels die plotseling de weg op komen.
- Een schuine pilaar of wand op een hoge positie.
- Obstakels met speciale vormen, waaronder andere voertuigen.
- Het andere voertuig is smal.
- Grote grondspeling omdat het andere voertuig extreem laag is.
- Obstakels aan de zijkant van het voertuig.
- Obstakels, met inbegrip van andere voertuigen, die zich te dicht bij of te ver van het voertuig bevinden.

Voor het opladen

Controleer de volgende items voordat u de accu oplaadt.

■ Veiligheidscontrolelijst

- Zorg ervoor dat u laadkabel rechtstreeks op het speciale stopcontact aansluit.
 - ▶ Gebruik geen verlengkabels, adapters of meervoudige stopcontacten tussen de laadkabel en het stopcontact.
- Zorg ervoor dat de laadkabel voor gebruik volledig is afgerold.
- Zorg ervoor dat de schakelkast, oplaadstekker en laadkabel vrij zijn van beschadigingen, inclusief scheuren of rafels.
 - ▶ Neem contact op met een erkende dealer als u schade aan de apparaten ontdekt.
- Zorg ervoor dat de oplaadstekker en het stopcontact schoon zijn.
 - ▶ Neem contact op met een erkende dealer als er sprake is van verontreiniging of vreemde voorwerpen in de stekker of het stopcontact.
- Zorg ervoor dat de laadkabel droog is.
 - ▶ Controleer of er zich geen water in de directe omgeving bevindt en dat uw handen droog zijn.

Opmerking: Het stopcontact moet in goede conditie verkeren. Bij een versleten of beschadigd stopcontact zal de stekker niet goed contact maken. Zorg ervoor dat de stekker volledig in het contact is aangebracht en niet uit het stopcontact komt. Een losse aansluiting zal leiden tot oververhitting van de stekker en deze beschadigen.

De hoogspanningsaccu opladen met een AC- of CCS2 DC-lader

U kunt de hoogspanningsaccu op twee manieren opladen: met een professioneel geïnstalleerde AC-lader van 230 V of een CCS2 DC-lader.

Opladen met	Voorgestelde oplaadtijd
CCS2 DC	30 minuten (80% opgeladen)*1
AC 230V (32 A)	5-10,5 uur (volledig opgeladen)*1

*1: De oplaadtijd varieert afhankelijk van de omstandigheden, zoals het resterende laadniveau van de accu en de omgevingstemperatuur.

De voorgestelde oplaadtijd in deze tabel geeft aan hoeveel uur de hoogspanningsaccu waarschijnlijk moet worden opgeladen om volledig te zijn opgeladen vanaf het moment dat het controlelampje laag laadniveau gaat branden bij een omgevingstemperatuur van 25 °C.

☒ Opladen

Wanneer het verwarmingssysteem van de accu is ingeschakeld, duurt het mogelijk langer om de accu op te laden.

Als de 12V-accu is losgekoppeld, kan het voertuig niet worden opgeladen. Na het opnieuw aansluiten van de 12V-accu schakelt u het voedingsstelsel in en vervolgens weer uit.

Controleer of het opladen mogelijk is.

☒ **De voeding inschakelen** BLZ. 381

⚠ WAARSCHUWING

Het opladen van de hoogspanningsaccu onder de volgende omstandigheden kan leiden tot elektrische schokken en brand met ernstig of dodelijk letsel tot gevolg:

- Het opladen van de accu tijdens een onweersbui.
- De laadkabel in de buurt van water gebruiken of deze met natte handen hanteren.
- Het gebruik van een acculader met een kapotte behuizing of gerafelde of beschadigde kabel.

Laad het voertuig nooit op in een van de bovengenoemde omstandigheden.

► Opladen

Controleer de laadkabel op beschadigingen zoals krassen, barsten of scheuren alvorens de kabel aan te sluiten. Gebruik de kabel niet wanneer deze beschadigd is en breng de kabel naar een dealer voor inspectie.

Wanneer tijdens het opladen van het voertuig de stroom uitvalt, wordt het laden hervat zodra de stroomstoring voorbij is.



Neem de volgende voorzorgsmaatregelen om schade aan de lader te voorkomen:

- Sla niet met een hard voorwerp op de oplaadstekker en laat de stekker niet op de grond vallen.
- Trek niet aan en verdraai de laadkabel niet en ga er niet op staan.
- Gebruik of bewaar de laadkabel niet in de buurt van warmtebronnen.
- Voorkom blootstelling aan vloeistoffen en het gebruik van agressieve chemische reinigingsmiddelen.

U kunt het klimaatregelsysteem en het audiosysteem gebruiken wanneer het voertuig wordt opgeladen. Als het voedingssysteem tijdens het opladen wordt geactiveerd, kunt u functies zoals het klimaatregelsysteem, de AC-voeding, het audiosysteem en de stoelverwarming inschakelen.

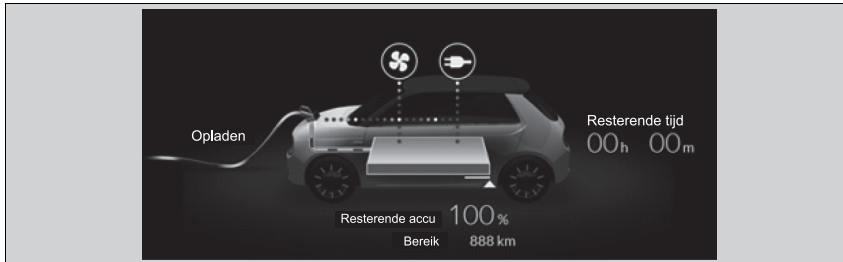
► **Power Flow** BLZ. 317



Wanneer u het klimaatregelsysteem of de aansluiting in het interieur gebruikt, wordt  of  weergegeven.

Door gebruik van deze functies kan het echter langer duren voordat uw voertuig is opgeladen.

► Opladen

⚠ WAARSCHUWING

Het gebruik van een beschadigde of gemodificeerde acculader kan leiden tot elektrische schokken en brand met ernstig of dodelijk letsel tot gevolg.

Demonteer of voer geen modificaties uit aan de oplader. Als de oplader beschadigd is, gebruik deze dan niet meer en neem contact op met een dealer.

ATTENTIE

Laad het voertuig niet op wanneer een autohoes is aangebracht. Dit kan storingen en schade aan het voertuig of onderdelen van het laadsysteem veroorzaken.

Inspecteer voor gebruik de plug van de laadkabel, de oplaadstekker en de laadaansluiting van het voertuig. Als de plug of stekker vuil is, moet u deze voor gebruik voorzichtig reinigen met een schone en droge doek. Veeg niet over het metalen gedeelte van de aansluiting en de oplaadstekker. Als de plug of stekker niet kan worden gereinigd, als de aansluiting vuil is of als enig onderdeel is beschadigd of gecorrodeerd, moet u de oplaadkabel en het voertuig naar een dealer brengen voor inspectie en eventueel reparatie.

■ Opladen (AC)

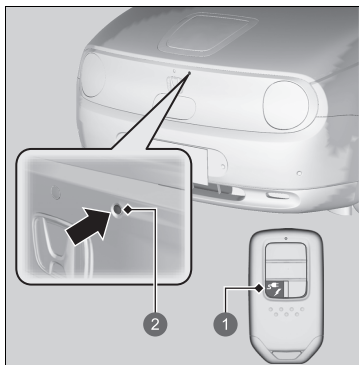

- 1 Ontgrendelingsknop laaddeksel
- 2 Knop deksel open

1. Stop uw voertuig bij een speciaal station voor elektrische voertuigen. Parkeer uw voertuig met het laaddeksel zo dicht mogelijk bij het laadstation.
2. Zet de transmissie in de stand **P**
3. Schakel het voedingssysteem uit.
4. Houd de ontgrendelingsknop van het laaddeksel of de knop deksel open ingedrukt.
 - Het deksel wordt geopend.
 - ▣ **Sleutel** BLZ. 172
 - Het controlelampje laadniveau (wit) brandt gedurende ongeveer 100 seconden.

▣ Opladen (AC)

Laadapparatuur met de volgende identificatie is geschikt voor AC-laden.

▣ **Plaatsen van stickers** BLZ. 103



De laadsnelheid neemt af wanneer de accu bijna volledig is opgeladen.

Het laaddeksel kan ook worden geopend via het audio-/informatiescherm.

▣ **EV-menu** BLZ. 321

De hoogspanningsaccu wordt niet opgeladen wanneer de laadtimer is ingesteld maar de timer nog niet is gestart, ongeacht of de oplaadstekker juist is aangesloten op de aansluiting van het voertuig.

Volg de instructies en veiligheidsmaatregelen die met de AC-lader zijn meegeleverd.

Wanneer u de oplaadstekker loskoppelt van de aansluiting, wordt het opladen automatisch gestopt.

Knop deksel open

Wanneer het voertuig is vergrendeld

Druk op de knop laaddeksel openen op de afstandsbediening.

Wanneer het voertuig is ontgrendeld

Druk op de knop laaddeksel openen.

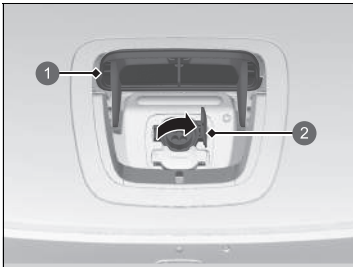

- 1 Laaddeksel
- 2 Dop aansluiting

- 5. Open het laaddeksel.
- 6. Open de dop van de aansluiting.



- 1 Controlelampje laadniveau (blauw)

- 7. Sluit de kabel aan op het voertuig.
 - Het controlelampje laadniveau op het laaddeksel knippert (blauw).

⌘ Opladen (AC)

Neem de volgende voorzorgsmaatregelen om schade aan de lader te voorkomen:

- Sla niet met een hard voorwerp op de oplaadstekker en laat de stekker niet op de grond vallen.
- Trek niet aan en verdraai de laadkabel niet en ga er niet op staan.
- Gebruik of bewaar de laadkabel niet in de buurt van warmtebronnen.
- Voorkom blootstelling aan vloeistoffen en het gebruik van agressieve chemische reinigingsmiddelen.

Als de laadkabel niet kan worden aangesloten, gebruik dan geen overmatige kracht. Volg de procedures die zijn beschreven op de volgende bladzijde.

► Wanneer u de oplaadstekker niet kunt loskoppelen BLZ. 673

Loskoppelen van de oplaadstekker

Wanneer het voertuig is vergrendeld

Druk op de ontgrendelingsknop op de afstandsbediening.

Wanneer het voertuig is ontgrendeld

Druk op de ontgrendelingsknop.

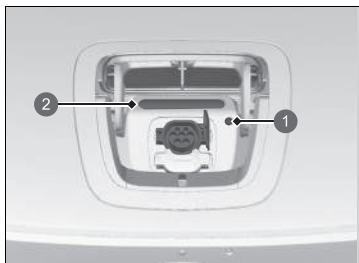

- 1 Ontgrendelingsknop
- 2 Controlelampje laadniveau (blauw)

■ Wanneer de accu is opgeladen

Druk op de ontgrendelingsknop om de oplaadstekker los te koppelen van de aansluiting.

- Plaats de dop terug op de aansluiting alvorens het deksel te sluiten.

Het controlelampje laadniveau op het laaddeksel brandt nu blauw.

☒ Opladen (AC)

Als de portieren zijn vergrendeld, kunt u de oplaadstekker niet loskoppelen, tenzij u de afstandsbediening bij u hebt. Om de stekker los te koppelen, moet u de portieren ontgrendelen.

Als u de stekker niet binnen 30 seconden na ontgrendelen van de portieren loskoppelt, worden de portieren automatisch opnieuw vergrendeld.

Timer gebruiken

U kunt de timer voor het opladen van de hoogspanningsaccu instellen op het audio-/informatiescherm.

Het voertuig begint op het ingestelde tijdstip met opladen wanneer de oplaadstekker is aangesloten op het voertuig.

📌 **Schema wachttijd laden instellen** BLZ. 322

■ Audio-/informatiescherm

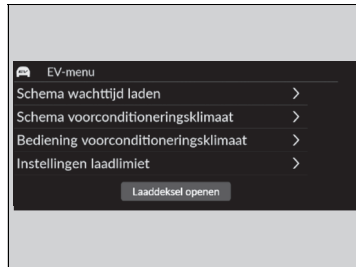

1. Selecteer het pictogram **EV-menu** en selecteer **Schema wachttijd laden**.

▶ Het **Schema wachttijd laden** kan niet worden ingesteld wanneer er geen GPS-sigitaal is na het opnieuw aansluiten van de 12V-accu. Rijd met het voertuig naar een locatie met GPS-sigitaal en stel het schema opnieuw in.

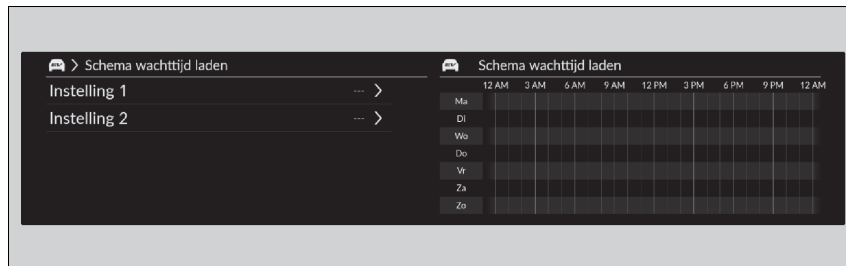

2. Selecteer **Instelling 1** of **instelling 2**.

🔧 Timer gebruiken

Wanneer het verwarmingssysteem van de accu is ingeschakeld, is de accu mogelijk niet voldoende opgeladen.

🔧 Audio-/informatiescherm

Start-/eindtijd: De accu wordt opgeladen, behalve gedurende de periode dat u hebt ingesteld dat het opladen niet mag worden gestart.

Begindatum: De accu wordt opgeladen, behalve gedurende de periode dat u hebt ingesteld dat het opladen niet mag worden gestart.

Plaats: Selecteer **HOME** of **Overall**.

▶ **HOME** kan worden geselecteerd wanneer u het voertuig thuis oplaadt. In dit geval kunt u de afstandsbediening gebruiken om het opladen van uw voertuig te starten.

▶ **Overall** wordt geselecteerd wanneer uw thuisadres niet is geregistreerd.

AAN/UIT: Selecteer **AAN** of **UIT**.

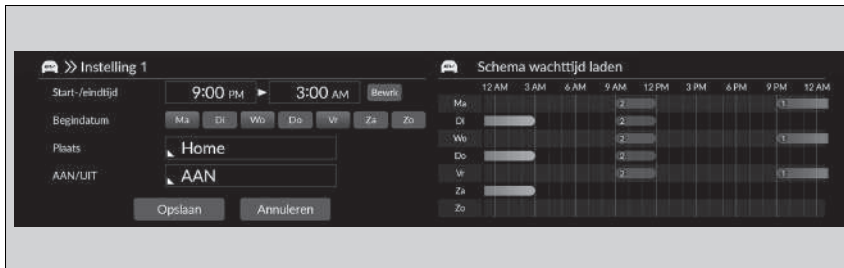

3. Selecteer het item dat u wilt instellen.
4. Selecteer **Opslaan**.

■ Opladen (DC)

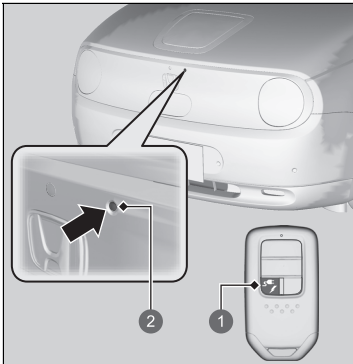

- 1 Ontgrendelingsknop laaddeksel
- 2 Knop deksel open

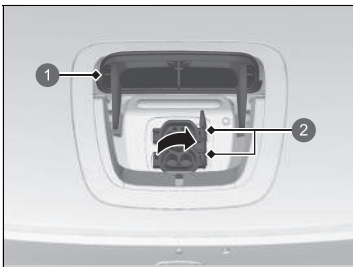

- 1 Laaddeksel
- 2 Dop aansluiting

1. Stop uw voertuig bij een speciaal station voor elektrische voertuigen. Parkeer uw voertuig met het laaddeksel zo dicht mogelijk bij het laadstation.
2. Zet de transmissie in stand **P**.
3. Schakel het voedingssysteem uit.
4. Houd de ontgrendelingsknop van het laaddeksel of de knop deksel open ingedrukt.
 - ▶ Het deksel wordt geopend.
 - **Sleutel** BLZ. 172
 - ▶ Het controlelampje laadniveau (wit) brandt gedurende ongeveer 100 seconden.

5. Open het laaddeksel.
6. Open de dop van de aansluiting.

☒ Opladen (DC)

Laadapparatuur met de volgende identificatie is geschikt voor DC-laden.

➤ **Plaatsen van stickers** BLZ. 103



Gebruik geen laadkabels langer dan 30 m.

De laadsnelheid neemt af wanneer de accu bijna volledig is opgeladen.

Het laaddeksel kan ook worden geopend via het audio-/informatiescherm.

➤ **EV-menu** BLZ. 321

Volg de instructies en veiligheidsmaatregelen die met de CCS2 DC-lader zijn meegeleverd.

Knop deksel open

Wanneer het voertuig is vergrendeld

Druk op de knop laaddeksel openen op de afstandsbediening.

Wanneer het voertuig is ontgrendeld

Druk op de knop laaddeksel openen.

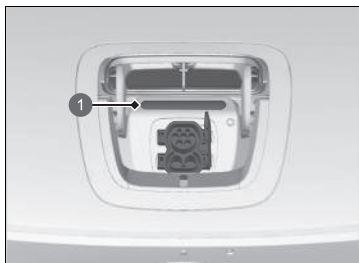

1 Controlelampje laadniveau (blauw)

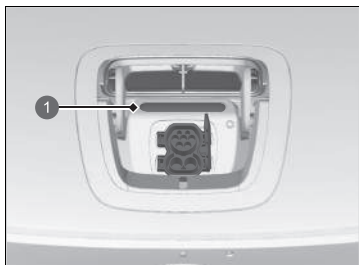

1 Controlelampje laadniveau (blauw)

7. Sluit de kabel aan op het voertuig.

- Het controlelampje laadniveau op het laaddeksel knippert (blauw).
- Wanneer u de laadkabel op het voertuig aansluit, moet u de stekker volledig recht in de aansluiting aanbrengen.

■ **Wanneer de accu is opgeladen**

Koppel de oplaadstekker los van de aansluiting.

Als de oplaadstekker is uitgerust met een ontgrendelingsknop, drukt u op de knop om de stekker los te koppelen van de aansluiting.

- Plaats de dop terug op de aansluiting alvorens het deksel te sluiten.

Het controlelampje laadniveau op het laaddeksel brandt nu blauw.

► Opladen (DC)

Als de laadkabel niet kan worden aangesloten, gebruik dan geen overmatige kracht. Volg de procedures die zijn beschreven op de volgende bladzijde.

⚠ **Wanneer u de oplaadstekker niet kunt loskoppelen** BLZ. 673

Wanneer u de oplaadstekker loskoppelt van de aansluiting, wordt het opladen automatisch gestopt.

Loskoppelen van de oplaadstekker

Wanneer het voertuig is vergrendeld

Druk op de ontgrendelingsknop op de afstandsbediening.

Wanneer het voertuig is ontgrendeld

Druk op de ontgrendelingsknop.

■ Controlelampje laadniveau op zijkant van voertuig



1 Controlelampje laadniveau

Toont de laadstatus van de hoogspanningsaccu.

Als het een tijdje knippert en vervolgens blijft branden nadat de oplaadstekker is aangesloten, wordt de accu opgeladen.

Status controlelampje laadniveau	Uitleg
Knippert langzaam (wit)	<ul style="list-style-type: none"> • De lader is klaar om de accu op te laden. • Het laden wordt gestart in overeenstemming met de geprogrammeerde timer. <ul style="list-style-type: none"> ▶ Het controlelampje laadniveau gaat na ongeveer vijf seconden uit.
Knippert (blauw)	<ul style="list-style-type: none"> • De accu wordt opgeladen. • Het klimaatregelsysteem wordt geactiveerd met de afstandsbediening terwijl de laadkabel is aangesloten.
Blijft branden (blauw)	<ul style="list-style-type: none"> • Het opladen is voltooid.
Knippert eenmaal nadat het een aantal seconden brandde. (blauw)	<ul style="list-style-type: none"> • De accu is volledig opgeladen en het verwarmingssysteem van de accu is geactiveerd.
Knippert snel (rood)	<ul style="list-style-type: none"> • Er is een probleem met het laadsysteem. <ul style="list-style-type: none"> ▶ Het opladen wordt niet gestart.
Blijft branden (rood)	<ul style="list-style-type: none"> • De oplaadstekker is niet juist aangesloten. <ul style="list-style-type: none"> ▶ Wanneer u de laadkabel op het voertuig aansluit, moet u de stekker volledig recht in de aansluiting aanbrengen.
Blijft branden (wit)	<ul style="list-style-type: none"> • Het laaddeksel is geopend. • De stopknop van de lader is ingedrukt. • De laadtimer stopt het opladen.

Hoogspanningsaccu

De hoogspanningsaccu loopt geleidelijk leeg, zelfs als het voertuig niet in gebruik is. Als gevolg hiervan wordt, als uw voertuig gedurende een langere periode staat geparkeerd, het laadniveau van de accu mogelijk laag. Wanneer het laadniveau van de accu van uw voertuig laag blijft, kan dit de levensduur van de accu en de actieradius van het voertuig negatief beïnvloeden. Om de accu te onderhouden wanneer het voertuig niet wordt gebruikt, moet u de accu ten minste om de 3 maanden opladen.

De levensduur van de hoogspanningsaccu kan ook worden beïnvloed door de omgevingstemperatuur. Met name bij koude temperaturen is de actieradius van het voertuig mogelijk kleiner en moet de accu langer worden opgeladen. Bovendien kan de accu sneller leeglopen wanneer het voertuig wordt geparkeerd in extreme hitte of kou. Om de levensduur van de accu te verlengen, wordt aanbevolen om de accu vóór elke rit volledig op te laden.

■ Verwarmingssysteem van accu

Dit systeem is ontworpen om te voorkomen dat de temperatuur van de accu daalt wanneer de buitentemperatuur daalt, en zo een efficiënte start en werking te handhaven. Wanneer de buitentemperatuur laag is, gebruikt het verwarmingssysteem van de accu voeding van het laadstation om de temperatuur van de accu te handhaven tot de volgende keer dat met het voertuig wordt gereden.

⌘ Hoogspanningsaccu

De hoogspanningsaccu loopt na verloop van tijd leeg en onder bepaalde omstandigheden loopt de accu sneller leeg. Als de levensduur van de accu korter is, verandert de rijafstand van het voertuig.

⌘ Verwarmingssysteem van accu

Als de temperatuur van de accu daalt tot -35°C of lager, start het voedingssysteem niet. Wacht tot de hoogspanningsaccu is opgewarmd of verplaats het voertuig naar een warmere locatie. Let op: het gebruik van het verwarmingssysteem van de accu heeft in dit geval geen zin.

Maximaal laadniveau instellen

Wanneer u een AC-lader gebruikt, kunt u op het audio-/informatiescherm het maximale laadniveau voor de hoogspanningsaccu instellen.

► **Instellingen laadlimiet** BLZ. 325

Als het laadstation zich boven aan een helling bevindt, hoeft u de accu niet volledig op te laden. Wanneer u hellingafwaarts rijdt, genereert de elektromotor namelijk elektrisch energie die vervolgens weer in de hoogspanningsaccu kan worden opgeslagen.

■ Instellingen op het audio-/informatiescherm

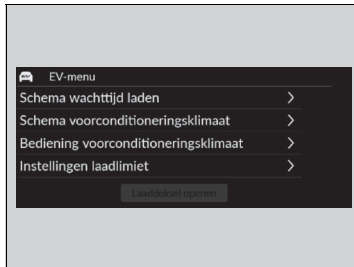

1. Selecteer **EV-menu**.
2. Selecteer **Instellingen laadlimiet**.



3. Selecteer **Home** of **Onderweg**.
 - U kunt het maximale laadniveau instellen op basis van de locatie van het voertuig tijdens het laden.
- Home:** De locatie instellen als home
- Onderweg:** Een andere locatie
4. Kies het door u gewenste laadniveau.
5. Selecteer **Opslaan**.

► Instellingen op het audio-/informatiescherm

Het maximale laadniveau kan alleen worden ingesteld voor een AC-lader.

Om het voertuig op te laden tot het niveau dat is ingesteld voor **Home**, moet u de thuislocatie in het navigatiesysteem registreren.

Energiezuinigheid verbeteren

Het bereiken van een hoge energiezuinigheid is afhankelijk van verschillende factoren, zoals de rijomstandigheden, het gewicht van de lading, rijgewoonten en de staat van het voertuig. Afhankelijk van deze en andere factoren kunt u mogelijk niet de nominale energiezuinigheid van dit voertuig halen.

■ Onderhoud en energiezuinigheid

U kunt de energiezuinigheid optimaliseren door het voertuig goed te onderhouden. Laat uw voertuig altijd onderhouden volgens de berichten die worden weergegeven op de interface voor bestuurdersinformatie.

- Handhaaf de opgegeven bandenspanning.
- Zorg dat het voertuig niet te zwaar beladen wordt.
- Houd uw voertuig schoon. Door sneeuw- of modderophoping aan de onderkant van uw voertuig nemen het gewicht en de windweerstand toe.

Onderhoud

In dit hoofdstuk wordt basisonderhoud beschreven.



Voordat onderhoud wordt verricht	
Inspectie en onderhoud.....	578
Veilig onderhoud.....	579
Onderdelen en vloeistoffen die bij onderhoudsbeurten worden gebruikt.....	580
Over uw onderhoudsbeurt.....	581
Onderhoudsherinneringssysteem*	582
Onderhoudsschema*	587
Onderhoud onder de motorkap	
Onderhoudspunten onder de motorkap.....	591
Motorkap openen.....	592
Koelsysteem.....	594
Transmissievloeistof.....	596

Renvloeistof.....	597
Ruitsproeiervloeistof bijvullen.....	599
Lampen vervangen	600
Wisserbladen controleren en onderhouden	604
Banden controleren en onderhouden	
Banden controleren.....	609
Slijtage-indicatoren.....	610
Bandenlevensduur.....	610
Banden en wiel vervangen.....	611
Banden wisselen.....	612

Tractiehelpvoorzieningen voor sneeuw.....	613
12V-accu	614
Verzorging van de afstandsbediening	
Knoopcel vervangen.....	620
Onderhoud van klimaatregelsysteem	621
Reinigen	
Interieurverzorging.....	625
Exterieurverzorging.....	628
Accessoires en modificaties	631

* Niet beschikbaar op alle modellen

Inspectie en onderhoud

Voer alle opgesomde inspecties en onderhoud uit om uw voertuig in het belang van uw veiligheid in een goede staat te houden. Ontdekt u ongebruikelijke geluiden of geuren, onvoldoende remvloeistof, olieresten op de grond, enz., laat uw voertuig dan door een dealer inspecteren. Raadpleeg het onderhoudsboek* dat bij het voertuig wordt geleverd/ onderhoudsschema in deze gebruikershandleiding voor gedetailleerde informatie over onderhoud en inspectie.

➤ **Onderhoudsschema*** BLZ. 587

■ Inspectie- en onderhoudstypen

■ Dagelijkse inspecties

Voer inspecties uit voordat u een lange rit maakt, tijdens het wassen of tijdens het opladen.

■ Periodieke inspecties

- Controleer maandelijks het remvloeistofpeil.
 - **Remvloeistof** BLZ. 597
- Controleer maandelijks de bandenspanningen. Controleer het loopvlak op slijtage en vreemde voorwerpen.
 - **Banden controleren en onderhouden** BLZ. 609
- Controleer maandelijks de werking van de buitenverlichting.
 - **Lampen vervangen** BLZ. 600
- Controleer ten minste iedere zes maanden de conditie van de wisserbladen.
 - **Wisserbladen controleren en onderhouden** BLZ. 604

➤ Inspectie en onderhoud

Op dit moment mogen onderhoudswerkzaamheden alleen door een dealer worden uitgevoerd.

Veilig onderhoud

Enkele van de belangrijkste veiligheidsmaatregelen volgen hierna. We kunnen u echter niet voor elk denkbaar gevaar waarschuwen dat zich bij het uitvoeren van onderhoud kan voordoen. Alleen uzelf kunt bepalen of u een bepaalde taak al dan niet zelf kunt uitvoeren.

■ Veilig onderhoud

- Om het risico van brand of explosies te verminderen, dient u sigaretten, vonken en open vuur uit de buurt van de 12V-accu, het hoogspanningssysteem en alle bijbehorende onderdelen te houden.
- Laat nooit poetsdoeken of andere brandbare objecten onder de motorkap achter.
 - ▶ Omringende onderdelen kunnen door de hitte vlam vatten en brand veroorzaken.
- Gebruik voor het reinigen van onderdelen een in de handel verkrijgbare ontvetter of reinigingsmiddel voor onderdelen en geen benzine.
- Draag een veiligheidsbril en beschermende kleding wanneer u met de 12V-accu of perslucht werkt.

⚠ Veilig onderhoud

⚠ WAARSCHUWING

Verkeerd onderhoud aan uw voertuig of problemen niet verhelpen voordat u gaat rijden, kan tot een ongeval leiden waardoor u ernstig - en zelfs dodelijk - letsel kunt oplopen.

Volg altijd de aanbevelingen en schema's voor inspectie en onderhoud in deze gebruikershandleiding/het onderhoudsboekje*.

⚠ WAARSCHUWING

Volgt u de onderhoudsinstructies en - voorzorgsmaatregelen niet zorgvuldig op, dan kan dat tot ernstig - en zelfs dodelijk - letsel leiden.

Volg altijd de procedures en veiligheidsmaatregelen in deze gebruikershandleiding op.

* Niet beschikbaar op alle modellen

■ Voertuigveiligheid

- Het voertuig dient stil te staan.
 - ▶ Zorg ervoor dat het voertuig op een vlakke ondergrond staat, met ingeschakelde parkeerrem en uitgeschakeld voedingssysteem.
- Houd er rekening mee dat hete onderdelen brandwonden kunnen veroorzaken.
 - ▶ Geef het voedingssysteem de gelegenheid af te koelen alvorens onderdelen aan te raken.
- Houd er rekening mee dat u als gevolg van bewegende onderdelen ernstig letsel kunt oplopen.
 - ▶ Schakel het voedingssysteem niet in tenzij dit expliciet staat aangegeven.
Houd uw handen en ledematen uit de buurt van bewegende onderdelen.
- Raak de hoogspanningsaccu en de bedrading (oranje) niet aan.

Onderdelen en vloeistoffen die bij onderhoudsbeurten worden gebruikt

Voor het onderhoud van uw voertuig wordt het gebruik van originele onderdelen en vloeistoffen van Honda aanbevolen. Originele Honda-onderdelen worden volgens dezelfde hoge kwaliteitsnormen geproduceerd als Honda-voertuigen.

Over uw onderhoudsbeurt

Als het onderhoudsherinneringssysteem in uw voertuig beschikbaar is, wordt u door de interface voor bestuurdersinformatie geïnformeerd wanneer uw voertuig toe is aan een onderhoudsbeurt. Raadpleeg het onderhoudsboekje* dat bij uw voertuig is meegeleverd voor uitleg over de codes van de onderhoudspunten die op het display worden weergegeven.

➤ **Onderhoudsherinneringssysteem*** BLZ. 582

Bij voertuigen zonder onderhoudsherinneringssysteem volgt u de onderhoudsschema's in het onderhoudsboekje* dat bij uw voertuig is meegeleverd.

Als uw voertuig geen onderhoudsboekje heeft, volgt u het onderhoudsschema in deze gebruikershandleiding.

➤ **Onderhoudsschema*** BLZ. 587

Over uw onderhoudsbeurt

Modellen met onderhoudsherinneringssysteem

Als u van plan bent om uw voertuig mee te nemen naar landen waar geen onderhoudsherinneringssysteem is, raadpleeg dan een dealer hoe u de onderhoudsherinneringsinformatie kunt noteren. Plan uw onderhoudsbeurt volgens de condities van dat land.

* Niet beschikbaar op alle modellen



Geeft informatie over de onderhoudspunten die moeten worden uitgevoerd. Onderhoudspunten worden met een code en pictogram weergegeven. Het systeem meldt u via de resterende dagen wanneer u het voertuig naar een dealer moet brengen.

Als de volgende onderhoudsbeurt binnenkort of aanstaande is of al had moeten plaatsvinden, verschijnt er tevens een waarschuwingspictogram op de interface voor bestuurdersinformatie telkens wanneer u de voedingsmodus op AAN zet.

» Onderhoudsherinneringssysteem*

U kunt ervoor kiezen om een overeenkomstig waarschuwingsbericht met het waarschuwingspictogram op de interface voor bestuurdersinformatie te laten weergeven.

■ Onderhoudsmeldingsinformatie weergeven

1. Stel de voedingsmodus in op AAN.
2. Druk op de knop  (Home).
3. Draai aan het linker selectiewieltje totdat  wordt weergegeven.
4. Druk op het linker selectiewieltje om naar het scherm voor de onderhoudsherinnering te gaan. Onderhoudspunt(en) worden weergegeven op de interface voor bestuurdersinformatie, naast onderhoudspunten die spoedig nodig zijn.

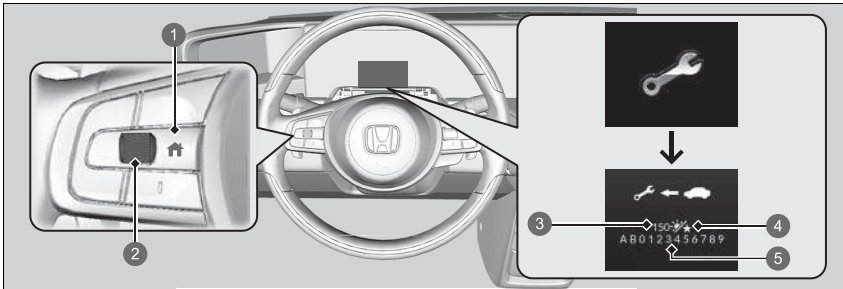

- 1 Knop  (Home)
- 2 Linker selectiewieltje
- 3 Resterende dagen
- 4 Dagpictogram
- 5 Code(s) onderhoudspunt(en)





Het waarschuwingslampje systeemmelding () gaat samen met de onderhoudsmeldingsinformatie aan.

▣ Onderhoudsmeldingsinformatie weergeven

Op basis van de bedrijfsomstandigheden van de motor berekent het systeem de resterende dagen voordat de volgende service moet worden uitgevoerd.

Als het systeem berekent dat de aangegeven tijd voor de volgende onderhoudsbeurt eerder plaatsvindt dan de aangegeven afstand, verandert het informatiedisplay van de onderhoudsherinnering om het aantal resterende dagen weer te geven.

■ Waarschuwingspictogrammen en onderhoudsmeldingsinformatie op de interface voor bestuurdersinformatie

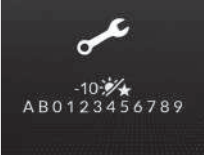
Waarschuwingspictogram	Onderhoudsherinneringsinformatie	Uitleg	Informatie
<p>Service spoedig nodig</p> 		<p>Een of meer punten vergen binnen 30 dagen onderhoud. De resterende dagen worden geschat op basis van uw rijomstandigheden.</p>	<p>De resterende dagen worden per dag afgeteld.</p>
<p>Service nu nodig</p> 		<p>Een of meer punten vergen binnen 10 dagen onderhoud. De resterende dagen worden geschat op basis van uw rijomstandigheden.</p>	<p>Zorg dat het aangegeven onderhoud zo snel mogelijk wordt uitgevoerd.</p>
<p>Service achterstallig</p> 		<p>De aangeduide onderhoudsservice is nog steeds niet uitgevoerd terwijl de resterende tijd 0 heeft bereikt.</p>	<p>Uw voertuig heeft achterstallig onderhoud. Zorg dat het onderhoud onmiddellijk plaatsvindt en zorg dat het onderhoudsherinneringssysteem wordt gereset.</p>

■ Onderhoudsmeldingspunten

De onderhoudspunten op de interface voor bestuurdersinformatie worden als codes en pictogrammen weergegeven.

Raadpleeg het onderhoudsboekje* dat bij uw voertuig is meegeleverd voor uitleg over de onderhoudsherinneringscodes en -pictogrammen.

■ Beschikbaarheid van het onderhoudsherinneringssysteem

Zelfs als de onderhoudsherinneringsinformatie op de interface voor bestuurdersinformatie verschijnt terwijl u op de knop  (beginscherm) drukt, is dit systeem in sommige landen niet beschikbaar. Raadpleeg het onderhoudsboekje* dat bij uw voertuig is meegeleverd of vraag een dealer of u het onderhoudsherinneringssysteem kunt gebruiken.

☒ Beschikbaarheid van het onderhoudsherinneringssysteem

Als u van plan bent om uw voertuig mee te nemen naar landen waar geen onderhoudsherinneringssysteem is, raadpleeg dan een dealer hoe u de onderhoudsmeldingsinformatie kunt noteren. Plan uw onderhoudsbeurt volgens de condities van dat land.

■ Display resetten

Reset het informatiedisplay van de onderhoudsmelding als u de onderhoudsbeurt hebt uitgevoerd.

1. Stel de voedingsmodus in op AAN.
2. Druk op de knop  (Home).
3. Draai aan het linker selectiewieltje totdat  wordt weergegeven.
4. Druk op het linker selectiewieltje om naar het scherm voor de onderhoudsherinnering te gaan.
5. Houd het linker selectiewieltje gedurende ongeveer 10 seconden ingedrukt.
6. Draai aan het linker selectiewieltje en selecteer **Reset** (u kunt ook **Annuleren** selecteren om het proces te beëindigen).
7. Druk op het linker selectiewieltje om het geselecteerde item te resetten.
8. Herhaal vanaf stap 5 voor andere items die u wilt resetten.

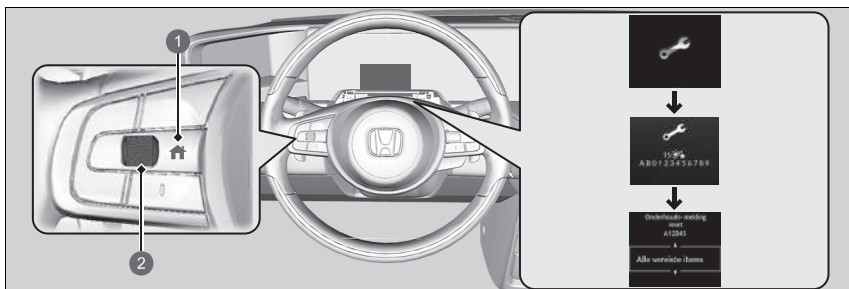

- 1 Knop  (Home)
- 2 Linker selectiewieltje

»» Display resetten

ATTENTIE

Het niet resetten van de onderhoudsmeldingsinformatie na een onderhoudsbeurt leidt tot onjuiste onderhoudsintervallen in het systeem. Dit kan ernstige mechanische problemen tot gevolg hebben.

U kunt het informatiedisplay van het onderhoudsherinneringssysteem ook resetten met het audio-/informatiescherm.

 **Instelbare functies** BLZ. 327

De dealer zal het informatiedisplay van de onderhoudsmelding resetten na afloop van de vereiste onderhoudsbeurt. Als iemand anders dan de dealer een onderhoudsbeurt verricht, dient u het informatiedisplay van de onderhoudsmelding zelf te resetten.

Als er bij uw voertuig een onderhoudsboekje is meegeleverd, kunt u daarin het onderhoudsschema voor uw voertuig vinden. Voor voertuigen zonder onderhoudsboekje raadpleegt u de volgende onderhoudsschema's.

Het onderhoudsschema geeft het minimaal vereiste onderhoud aan dat u moet uitvoeren om ervoor te zorgen dat uw voertuig zonder problemen werkt. Als gevolg van regionale en klimatologische verschillen kan er extra onderhoud vereist zijn. Raadpleeg uw garantieboekje voor meer informatie.

Onderhoudswerkzaamheden moeten door getrainde en gekwalificeerde monteurs worden uitgevoerd. Uw geautoriseerde dealer voldoet aan al deze vereisten.

Modellen zonder onderhoudsboekje

Onderhoud na de aangegeven afstand of tijd - wat zich het eerst voordoet.	km x 1000	20	40	60	80	100	120	140	160	180	200
	maanden	12	24	36	48	60	72	84	96	108	120
Transmissievloeistof vervangen	Normaal	ledere 100.000 km									
	Zware omstandigheden	ledere 50.000 km									
Stof- en pollenfilter vervangen		•	•	•	•	•	•	•	•	•	•
Voor- en achterremmen controleren		ledere 10.000 km of ieder jaar									
Remvloeistof vervangen		ledere 3 jaar									
De houdbaarheidsdatum op de fles van de bandenreparatieset controleren		leder jaar									
De volgende dingen visueel controleren:											
Aandrijfjas		ledere 10.000 km of ieder jaar									
Spoorstangkogel, stuurhuis en stuurhuishoes											
Onderdelen wielophanging											
Remslangen en -leidingen (inclusief ABS/VSA)		•	•	•	•	•	•	•	•	•	•
Alle vloeistofpeilen en conditie van vloeistof		•	•	•	•	•	•	•	•	•	•
Accudeksel onder carrosserie		•	•	•	•	•	•	•	•	•	•

Modellen zonder onderhoudsboekje

Als u uw voertuig onder zware omstandigheden bestuurt, moet u de volgende items laten onderhouden die in het onderhoudsschema als Zwaar zijn aangegeven.

Items	Conditie
Transmissievloeistof	B en D

⌘Onderhoudsschema*

De conditie wordt als zwaar beschouwd wanneer u:
 B. Bij extreme temperaturen hoger dan 35 °C rijdt.
 D. Uw imperial hebt beladen of als u in de bergen rijdt.

* Niet beschikbaar op alle modellen

Onderhoudsregistratie (voor voertuigen zonder onderhoudsboekje)

Laat de dealer die uw onderhoud uitvoert alle vereiste onderhoudswerkzaamheden hieronder registreren. Bewaar de kwitanties van alle onderhoudswerkzaamheden die aan uw voertuig verricht zijn.

	Km of maanden	Datum	Handtekening of stempel
	20.000 km (of 12 mnd.)		
	40.000 km (of 24 mnd.)		
	60.000 km (of 36 mnd.)		
	80.000 km (of 48 mnd.)		
	100.000 km (of 60 mnd.)		
	120.000 km (of 72 mnd.)		
	140.000 km (of 84 mnd.)		
	160.000 km (of 96 mnd.)		
	180.000 km (of 108 mnd.)		
	200.000 km (of 120 mnd.)		

Onderhoudspunten onder de motorkap

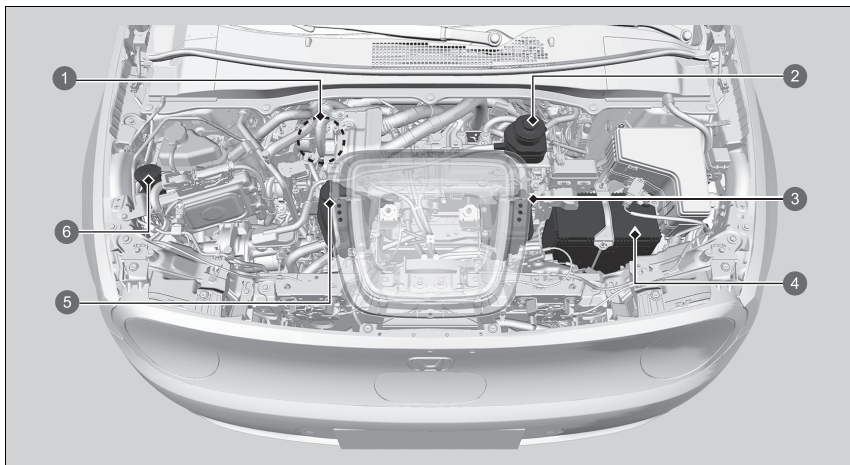

- 1 Remvloeistof (zwarte dop) (modellen met stuur rechts)
- 2 Remvloeistof (zwarte dop) (modellen met stuur links)
- 3 PCU reservetank koelvloeistof
- 4 12V-accu
- 5 IPU reservetank koelvloeistof
- 6 Sproeiervloeistof (blauwe dop)

Motorkap openen



- 1 Hendel motorkapontgrendeling
- 2 Trekken

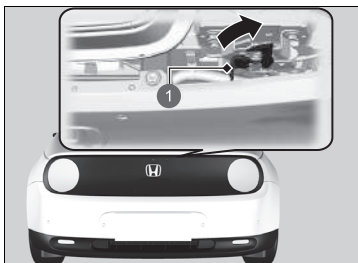

- 1 Hendel

1. Parkeer het voertuig op een vlakke ondergrond en schakel de parkeerrem in.
2. Trek aan de hendel van de motorkapontgrendeling onder het dashboard aan de bestuurderszijde.
 - De motorkap springt iets omhoog.

3. Duw de hendel van de motorkapgrendel naar de zijkant (bevindt zich onder de voorrand van de motorkap) en til de motorkap op. Zodra u de motorkap enigszins hebt geopend, kunt u de hendel loslaten.

►► Motorkap openen

ATTENTIE

Open de motorkap niet wanneer de wisserarmen omhoog geklapt zijn. De motorkap zal dan tegen de wisseren stoten, waardoor eventuele schade aan de motorkap en/of de wisseren kan ontstaan.

Controleer bij het sluiten van de motorkap dat deze stevig vergrendeld is.

Indien de hendel van de motorkapgrendel stroef beweegt, of indien de motorkap geopend kan worden zonder de grendel te bedienen, moet het vergrendelingsmechanisme gereinigd en gesmeerd worden.

De radiateurventilatoren en het klimaatregelsysteem werken niet wanneer de motorkap is geopend en het klimaatregelsysteem wordt ingeschakeld met de afstandsbediening.

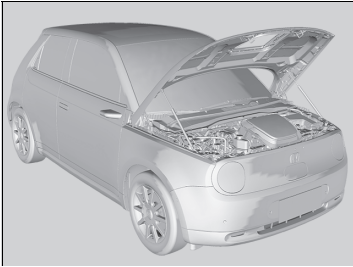

4. Til de motorkap bijna helemaal omhoog.
 - De hydraulische steunen zorgen ervoor dat de motorkap volledig wordt geopend en open blijft staan.

Om de motorkap te sluiten, laat u de motorkap zakken tot ongeveer 30 cm en drukt u de motorkap dan stevig met beide handen naar beneden.

☒ Motorkap openen

Controleer bij het sluiten van de motorkap of de vergrendelingen aan zowel de linker- als rechterkant goed zijn vergrendeld.

Pak niet het laaddeksel vast om de motorkap te sluiten.

Koelsysteem

Gespecificeerde koelvloeistof: Originele Honda-koelvloeistof

Koelvloeistof wordt gebruikt om de temperatuur van de hoogspanningsaccu, de voedingsregeleenheid en bijbehorende onderdelen te verlagen. Volg de onderstaande procedure bij het controleren van het koelvloeistofpeil. Als het koelvloeistofpeil tot onder het **MIN**-niveau is gedaald, laat uw voertuig dan inspecteren door een dealer.

■ Koelvloeistofpeil in de PCU controleren

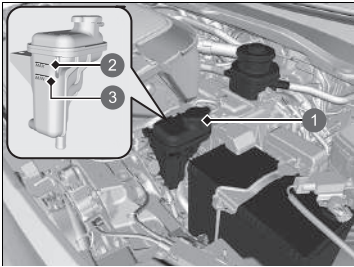

1. Controleer het vloeistofpeil in het reservoir.
2. Als het koelvloeistofpeil tot onder het **MIN**-niveau is gedaald, laat uw voertuig dan onderhouden bij een dealer.
 - Alleen een goed opgeleide monteur kan de koelvloeistof bijvullen en het systeem op lekken controleren.

- 1 Reservetank
- 2 **MAX**
- 3 **MIN**

■ Koelvloeistofpeil in de IPU controleren

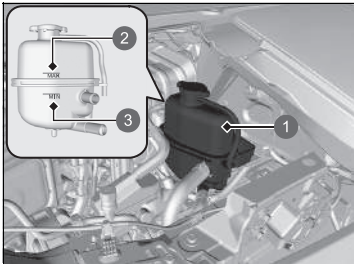

1. Controleer het vloeistofpeil in het reservoir.
2. Als het koelvloeistofpeil tot onder het **MIN**-niveau is gedaald, laat uw voertuig dan onderhouden bij een dealer.
 - Alleen een goed opgeleide monteur kan de koelvloeistof bijvullen en het systeem op lekken controleren.

- ① Reservetank
- ② MAX
- ③ MIN

■ Radiateurdop



- Open de dop nooit wanneer de koelvloeistof heet is.
- Door de hete koelvloeistof zult u brandwonden oplopen.
- De overdrukklep gaat open bij 49 kPa.

Transmissievloeistof

Gespecificeerde vloeistof: Honda ATF DW-1

Laat een dealer het vloeistofpeil controleren en indien nodig de vloeistof verversen.

Probeer niet zelf de transmissievloeistof te controleren of verversen.

» Transmissievloeistof

ATTENTIE

Vermeng Honda ATF-DW-1 niet met andere transmissievloeistoffen.

Een andere transmissievloeistof dan Honda ATF DW-1 kan de werking en levensduur van de transmissie van uw voertuig nadelig beïnvloeden en de transmissie beschadigen.

Schade veroorzaakt door een transmissievloeistof die niet gelijkwaardig is aan Honda ATF DW-1, wordt niet gedekt door de beperkte Honda-garantie voor nieuwe voertuigen.

Remvloeistof

Gespecificeerde vloeistof: Remvloeistof met DOT 3 of DOT 4

Remvloeistof controleren

Modellen met het stuur links

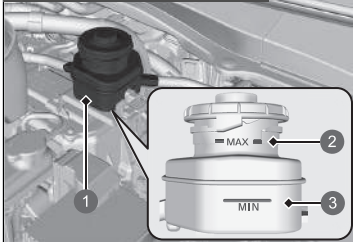

- 1 Reservetank
- 2 MAX
- 3 MIN

De vloeistof dient tussen de **MIN** en **MAX** -markering op de zijkant van het reservoir te staan.

Remvloeistof

ATTENTIE

Remvloeistof aangeduid als DOT 5 is niet geschikt voor het remsysteem van uw voertuig en kan ernstige schade veroorzaken.

Wij adviseren het gebruik van een origineel product.

Staat de remvloeistof vlakbij of onder de **MIN**-markering, laat het systeem dan zo snel mogelijk door een dealer op lekkages of versleten remblokken inspecteren.

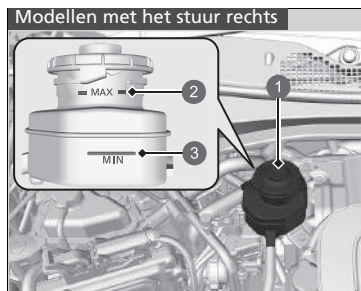

- ① Reservetank
- ② **MAX**
- ③ **MIN**

Ruitsproeiervloeistof bijvullen

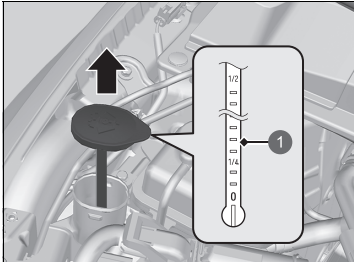

1 Niveaumeter

Controleer de hoeveelheid ruitensproeiervloeistof aan de hand van de niveaumeter op de dop.

Staat het peil te laag, vul dan het sproeierreservoir.

Giet de sproeiervloeistof voorzichtig in het reservoir. Laat het reservoir niet overstromen.

⌘ Ruitsproeiervloeistof bijvullen

ATTENTIE

Gebruik geen motorantivries of een azijn-wateroplossing in het voorruitsproeierreservoir. Antivries kan de lak van uw voertuig beschadigen. Een azijn-wateroplossing kan de voorruitsproeierpomp beschadigen. Gebruik alleen in de handel verkrijgbare voorruitsproeiervloeistof. Vermijd langdurig gebruik van hard water om kalkaanslag te voorkomen.

Koplampen

De koplampen zijn van het LED-type. Laat de lichteenheid door een dealer inspecteren en vervangen.

Mistlampen voor

De mistlampen vóór zijn van het LED-type. Laat de lichteenheid door een dealer inspecteren en vervangen.

Parkeerverlichting/dagrijlicht

De lampen van de parkeerverlichting/het dagrijlicht zijn van het LED-type. Laat de lichteenheid door een dealer inspecteren en vervangen.

Richtingaanwijzers voor

De lampen van de richtingaanwijzers vóór zijn van het LED-type. Laat de lichteenheid door een dealer inspecteren en vervangen.

Zijrichtingaanwijzers/waarschuwingsknipperlichten

Lampen van de zijrichtingaanwijzers zijn van het LED-type. Laat de lichteenheid door een dealer inspecteren en vervangen.

Lampen remlicht/achterlicht en richtingaanwijzers achter

Rem/achterlicht en richtingaanwijzers achter zijn LED-lampen. Laat de lichteenheid door een dealer inspecteren en vervangen.

☒ Koplampen

De lichtbundel van de koplampen is door de fabrikant afgesteld en hoeft niet bijgesteld te worden. Vervoert u echter regelmatig zware voorwerpen in de bagageruimte, laat dan de lichtbundels door een dealer of een gekwalificeerde monteur bijstellen.

Kentekenplaatverlichting achter

De lampen van de kentekenplaatverlichting achter zijn van het LED-type. Laat de lichteenheid door een dealer inspecteren en vervangen.

Hooggemonteerd remlicht

De lamp van het hooggemonteerde remlicht is van het LED-type. Laat de lichteenheid door een dealer inspecteren en vervangen.

Achteruitrijlichten en mistlamp achter

De lampen van de achteruitrijlichten en mistlamp achter zijn van het LED-type. Laat de lichteenheid door een dealer inspecteren en vervangen.

Omgevingsverlichting buitenhandgreep portier

De lampen van de omgevingsverlichting van de buitenhandgreep van het portier zijn van het LED-type. Laat de lichteenheid door een dealer inspecteren en vervangen.

Controlelampje laadniveau

Het controlelampje laadniveau is een LED-lampje. Laat de lichteenheid door een dealer inspecteren en vervangen.



① Controlelampje laadniveau

Andere lampen

■ Lampen make-upspiegelverlichting

Gebruik bij vervanging de volgende lampen.

Make-upspiegelverlichting: 1,8 W

1. Wrik met behulp van een platte schroevendraaier aan de rand van de afdekking om deze te verwijderen.
 - Wikkel de platte schroevendraaier in een doek om krassen te voorkomen.

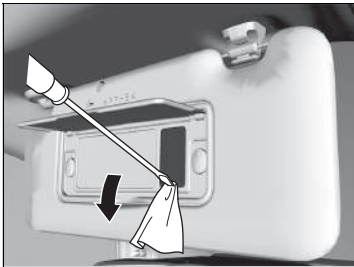

2. Verwijder de oude lamp en breng de nieuwe lamp aan.



- 1 Lamp

Wisserbladen controleren

Als het wisserbladrubber versleten is, laat dit strepen achter en kunnen de harde oppervlakken van het blad krassen op de ruit veroorzaken.

Wisserbladrubber van voorruit vervangen

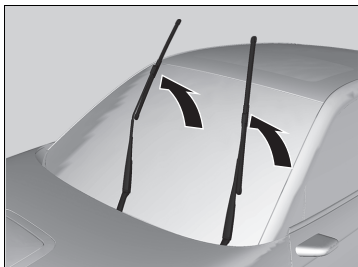

1. Zet de voedingsmodus in de stand **VOERTUIG UIT**.
2. Houd de wisserschakelaar binnen 10 seconden dat u de voedingsmodus op **VOERTUIG UIT** hebt gezet gedurende langer dan twee seconden in de stand **MIST**.
 - ▶ Beide wisserarmen worden in de onderhoudsstand gezet, zoals weergegeven in de afbeelding.
3. Til beide wisserarmen op.

Wisserbladrubber van voorruit vervangen

ATTENTIE

Laat de wisserarm niet op de voorruit vallen, hierdoor kunnen de wisserarm en/of de voorruit beschadigd raken.

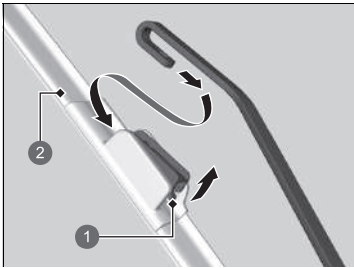

- 1 Lip
- 2 Houder

4. Druk op het lipje en houd het vast, en schuif de houder van de wisserarm.

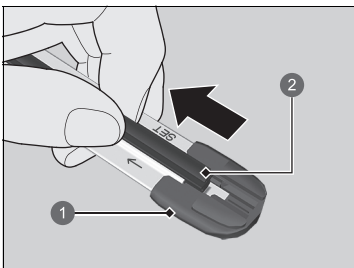

- 1 Einddop aan de onderkant
- 2 Blad

5. Trek het uiteinde van het wisserblad in de richting van de pijl in de afbeelding totdat het uit de einddop van de houder is geschoven.

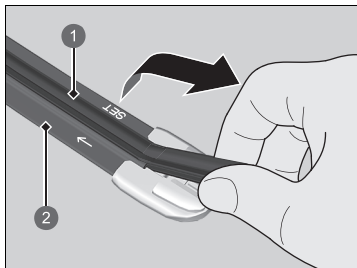

- 1 Blad
- 2 Houder

6. Trek het wisserblad in de tegenovergestelde richting om het uit de houder te schuiven.

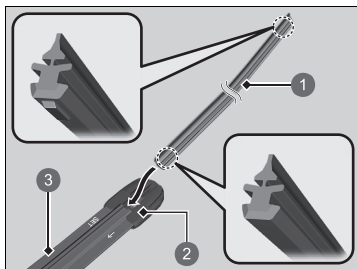

- 1 Blad
- 2 Dop
- 3 Houder

7. Plaats de platte kant van het nieuwe wisserblad in het onderste deel van de houder. Schuif het blad helemaal in de houder.

8. Breng het uiteinde van het wisserblad aan in de dop.

9. Schuif de houder op de wisserarm totdat de houder vergrendeld is.

10. Zet beide wisserarmen weer omlaag.

11. Zet de voedingsmodus in de stand AAN en houd de wisserschakelaar in de stand **MIST** tot beide wisserarmen zijn teruggekeerd naar de standaardpositie.

Wisserbladrubber achter vervangen

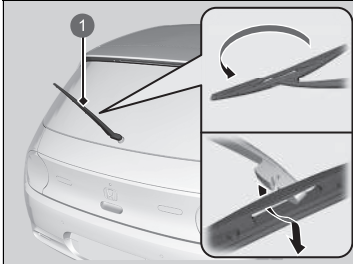

1 Wisserarm

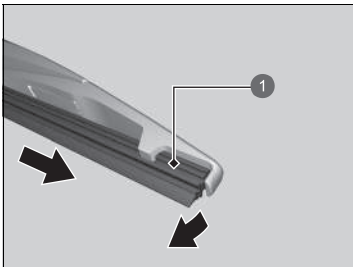

1 Blad

1. Til de wisserarm van de ruit.
2. Draai de onderkant van het wisserblad omhoog tot deze los komt van de ruitenwisserarm.

3. Schuif het blad van de wisser.

Wisserbladrubber achter vervangen

ATTENTIE

Laat de wisserarm niet vallen; dit kan de achterrui
beschadigen.

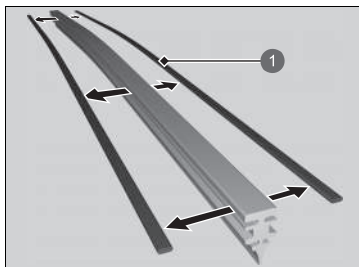

1 Houder

4. Verwijder de houders van het wisserblad en monteer deze op een nieuw rubberen blad.

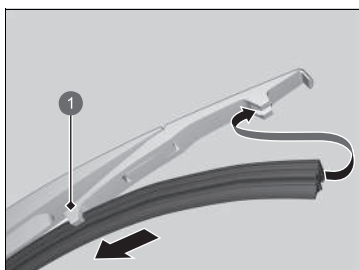

1 Houder

5. Schuif het nieuwe wisserblad op de houder.
► Verzekert u ervan dat het geheel goed vastzit en monteer vervolgens het gemonteerde wisserblad op de wisserarm.

Banden controleren

Voor een veilig gebruik van het voertuig dienen de banden van het juiste type en de juiste maat en in goede staat te zijn, met voldoende profiel en de juiste spanning.

■ Richtlijnen spanning

Banden met de juiste spanning geven de beste combinatie van wegligging, profiellevensduur en comfort. Raadpleeg de sticker op de portiersponning aan bestuurderszijde voor de gespecificeerde spanningen.

Banden met een te lage spanning slijten ongelijkmatig, hebben een nadelig effect op de wegligging en het energieverbruik en gaan eerder kapot door oververhitting.

Door banden met een te hoge spanning gaat uw voertuig ruwer rijden en hebt u meer kans op gevaarlijke wegsituaties en ze slijten ongelijkmatig.

Kijk elke dag voor u gaat rijden naar alle banden. Als er een lager dan de andere lijkt, controleert u de spanning met een bandenspanningsmeter.

Gebruik ten minste eenmaal per maand of voor lange reizen een spanningsmeter om de spanning van alle banden te meten. Zelfs banden die in goede staat zijn kunnen 10 tot 20 kPa (0,1–0,2 bar) per maand verliezen.

■ Inspectierichtlijnen

Telkens wanneer u de bandenspanning controleert, dient u ook de banden en de ventielstiften te onderzoeken.

Let op:

- Bulten of uitstulpingen aan de zijkant of in het profiel. Vervang de band als u kerven, scheuren of barsten in de zijkant van de band ziet. Vervang de band als u canvas of koordlagen ziet.
- Verwijder vreemde voorwerpen en inspecteer op lekken.
- Ongelijkmatige profielslijtage. Laat een dealer de wieluitlijning controleren.
- Overmatige profielslijtage.

➤ **Slijtage-indicatoren** BLZ. 610

- Barsten of andere schade rond het ventiel.

ⓘ Banden controleren

⚠ WAARSCHUWING

Rijden met banden die overmatige slijtage vertonen of een verkeerde spanning hebben, kan tot een ongeval leiden waardoor u ernstig - en zelfs dodelijk - letsel kunt oplopen.

Volg alle instructies in deze handleiding op met betrekking tot bandenspanning en -onderhoud.

Meet de bandenspanning wanneer de banden koud zijn. Dit betekent dat het voertuig ten minste drie uur geparkeerd moet zijn geweest of minder dan 1,6 km gereden mag hebben. Pas indien nodig de bandenspanning aan tot de gespecificeerde waarde is bereikt.

Wordt de bandenspanning bij warme banden gecontroleerd, dan kan de spanning 30–40 kPa (0,3–0,4 bar) hoger zijn dan wanneer de banden koud zijn.

Wanneer de bandenspanning wordt afgesteld, moet u het waarschuwingssysteem voor bandenspanning initialiseren.

➤ **Waarschuwingssysteem voor bandenspanning** BLZ. 420

Laat een dealer de banden controleren als u tijdens het rijden een voortdurende trilling voelt. Nieuwe banden en opnieuw gemonteerde banden dienen goed te worden uitgebalanceerd.

Slijtage-indicatoren

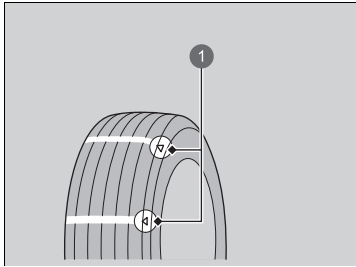

- 1 Voorbeeld van een slijtage-indicatiemarkering

De groef is ter plaatse van de slijtage-indicator 1,6 mm minder diep dan elders op de band. Is het loopvlak zodanig versleten dat de slijtage-indicator zichtbaar is, vervang dan de band.

Versleten banden hebben weinig grip op natte wegdekken.

Bandenlevensduur

De levensduur van uw banden is afhankelijk van tal van factoren, zoals rijgewoonten, wegcondities, belading van het voertuig, bandenspanning, onderhoudshistorie, snelheid en milieucondities (zelfs wanneer de banden niet in gebruik zijn).

Naast regelmatige inspecties en controles van de bandenspanning wordt aanbevolen jaarlijkse inspecties uit te voeren zodra de banden vijf jaar oud zijn. Alle banden moeten 10 jaar na de productiedatum worden vervangen, ongeacht hun conditie of mate van slijtage.

Banden en wiel vervangen

Vervang uw banden door radiaalbanden van dezelfde maat, dezelfde belastings- en snelheidskwalificatie en met dezelfde maximumwaarde voor koude bandenspanning (zoals aangegeven op de zijkant van de band). Wanneer banden met een afwijkende maat of constructie worden gemonteerd, kan dat ertoe leiden dat bepaalde voertuigsystemen zoals het ABS-systeem en voertuigstabiliteitsassistentiesysteem (VSA) niet naar behoren werken.

Het is het beste om de banden alle vier tegelijk te vervangen. Als dat niet kan, vervang dan de voor- en achterbanden paarsgewijs.

Zorg dat de wielspecificaties overeenkomen met die van de originele wielen.

Banden en wiel vervangen

WAARSCHUWING

Verkeerde banden op uw voertuig monteren kan een negatief effect op de wegligging en de stabiliteit hebben. Dit kan tot een ongeval leiden waardoor u ernstig - en zelfs dodelijk - letsel kunt oplopen.

Gebruik altijd de maat en het type band die worden aanbevolen op de sticker met de bandgegevens op uw voertuig.

Banden wisselen

De bandenmaten van de voor- en achterbanden zijn verschillend.

Hierdoor kunnen de voor- en achterbanden van dit voertuig niet onderling worden gewisseld.

► Banden wisselen

Banden met voorgeschreven draairichting moeten met het merkteken voor de draairichting naar voren wijzend worden gemonteerd, zoals hierna afgebeeld.

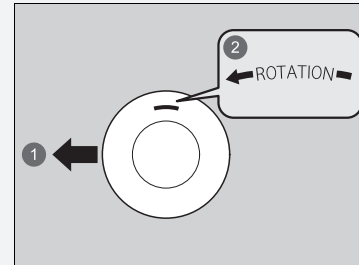

- ❶ Voor
- ❷ Draairichtingmarkering

Tractiehulpvoorzieningen voor sneeuw

Monteer voor het rijden op besneeuwde of bevroren wegen winterbanden of sneeuwkettingen; pas uw snelheid aan en houd tijdens het rijden voldoende afstand tot de overige verkeersdeelnemers.

Bedien het stuurwiel en de remmen met de grootste zorgvuldigheid om slippen te voorkomen.

Gebruik indien nodig of afhankelijk van de wettelijke regels sneeuwkettingen, winterbanden of banden die voor het hele jaar geschikt zijn.

Houd bij het aanbrengen rekening met de volgende zaken.

Voor winterbanden:

- Kies de maat en gewichtskwalificaties die gelijk zijn aan die van de originele banden.
- Breng de banden op alle vier de wielen aan.

Voor sneeuwkettingen:

- Raadpleeg uw dealer voordat u bepaalde kettingen voor uw voertuig koopt.
- Monteer deze uitsluitend op de achterbanden.
- Daar uw voertuig een beperkte bandenafstand heeft, adviseren we u ten eerste de onderstaande kettingen te gebruiken:

Originele bandenmaat*1	Type ketting
205/55R16 91V	RUD-matic classic 48484
225/45ZR17 (94Y)	RUD-matic classic 48489

*1: De originele bandenmaat staat op de sticker met de bandgegevens op de portierstijl bij de bestuurder.

- Volg de montage-instructies van de sneeuwkettingfabrikant. Monteer de kettingen zo strak mogelijk.
- Controleer of de kettingen geen contact maken met de remleidingen of de wielophanging.
- Rijd met aangepaste snelheid.

Tractiehulpvoorzieningen voor sneeuw

⚠ WAARSCHUWING

Gebruik van de verkeerde kettingen, of niet correct aangebrachte kettingen, kan de remleidingen beschadigen en kan tot een ongeval leiden waarbij u ernstig of zelfs dodelijk letsel kunt oplopen.

Volg alle instructies in deze gebruikershandleiding met betrekking tot de keuze en het gebruik van sneeuwkettingen.

ATTENTIE

Tractiehulpvoorzieningen met de verkeerde maat of verkeerd aangebrachte tractiehulpvoorzieningen kunnen de remleidingen, de wielophanging, de carrosserie en de wielen van uw voertuig beschadigen. Stop onmiddellijk wanneer deze contact maken met enig onderdeel van het voertuig.

Volgens de EU-richtlijn voor banden dient er, als er winterbanden worden gebruikt, duidelijk in het gezichtsveld van de bestuurder een sticker te worden aangebracht met de toegestane maximale snelheid van de winterbanden indien de bedoelde maximale snelheid van het voertuig hoger is dan de toegestane maximale snelheid van de winterband. Deze sticker is verkrijgbaar bij uw bandendealer. Raadpleeg een dealer als u vragen hebt.

Wanneer sneeuwkettingen zijn gemonteerd, dient u de instructies van de fabrikant van de sneeuwkettingen met betrekking tot de beperkingen in het gebruik van het voertuig te volgen.

Maak alleen gebruik van sneeuwkettingen in geval van nood of wanneer ze wettelijk vereist zijn om door een bepaald gebied te rijden.

Wees zeer voorzichtig wanneer u met sneeuwkettingen op sneeuw of ijs rijdt. De wegligging ervan kan minder voorspelbaar zijn dan van goede winterbanden zonder sneeuwkettingen.

Als uw voertuig is uitgerust met zomerbanden, moet u er rekening mee houden dat deze banden niet zijn ontworpen voor rijden in winteromstandigheden. Raadpleeg een dealer voor meer informatie.

12V-accu controleren

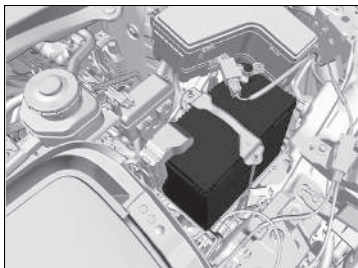

De toestand van de accu wordt gecontroleerd door een sensor op de minpool van de accu. Als er een probleem is met deze sensor, wordt op de interface voor bestuurdersinformatie een waarschuwingsbericht weergegeven. Als dit gebeurt, moet u uw voertuig laten controleren door een dealer.

Controleer de accupolen maandelijks op corrosie.

Als de accu van uw voertuig losgekoppeld of vrijwel leeg is:

- Het audiosysteem wordt uitgeschakeld.
 - ➔ **Audiosysteem opnieuw activeren** BLZ. 255
- De klok voert een reset uit.
 - ➔ **Instellingen klok** BLZ. 274

Modellen met het stuur rechts

- Het startblokkeringsstelsel moet worden gereset.
 - ➔ **Controlelampje startblokkeringsstelsel** BLZ. 121

Alle modellen

- Het voertuig kan niet worden opgeladen. Na het opnieuw aansluiten van de accu schakelt u het voedingssysteem in en vervolgens weer uit. Controleer of het opladen mogelijk is.
 - ➔ **De voeding inschakelen** BLZ. 381
 - ➔ **Opladen** BLZ. 562

12V-accu

⚠ WAARSCHUWING

De accu stoot explosief waterstofgas uit tijdens de normale werking.

Een vonk of open vuur kan ertoe leiden dat de accu explodeert met een zodanige kracht dat u ernstig of zelfs dodelijk letsel kunt oplopen.

Houd vonken, open vuur en rookartikelen bij de accu vandaan.

Draag beschermende kleding en een beschermende bril, of laat een ervaren monteur het onderhoud aan de accu uitvoeren.

⚠ WAARSCHUWING

De accu bevat zwavelzuur (elektrolyt), dat sterk bijtend en giftig is.

De elektrolyt mag niet met uw ogen of huid in contact komen aangezien dit ernstige brandwonden kan veroorzaken. Draag beschermende kleding en oogbescherming wanneer u aan of bij de accu werkt.

Het inslikken van elektrolyt kan een fatale vergiftiging tot gevolg hebben als er niet onmiddellijk actie wordt genomen.

BUITEN HET BEREIK VAN KINDEREN HOUDEN

🔍 12V-accu

Noodprocedures

Ogen: Ten minste 15 minuten spoelen met water uit een kop of andere houder. (Water onder druk kan het oog beschadigen.) Bel onmiddellijk een arts.

Huid: Verwijder besmette kleding. Spoel de huid met grote hoeveelheden water. Bel onmiddellijk een arts.

Slikken: Drink water of melk. Bel onmiddellijk een arts.

Treft u corrosie aan, reinig dan de accupolen met een bakpoeder/wateroplossing. Reinig de polen met een vochtige handdoek. Maak de accu met een doek/handdoek droog. Smeer de polen met vet in om toekomstige corrosie tegen te gaan.

Als u de accu vervangt, moet u deze volgens dezelfde specificaties vervangen.

Raadpleeg een dealer voor meer informatie.

12V-accu opladen

Koppel de beide accukabels los om schade aan het elektrisch systeem van uw voertuig te voorkomen. Koppel altijd eerst de kabel aan de minpool (-) los en sluit deze als laatste weer aan.

12V-accu vervangen

Wanneer u de 12V-accu verwijdt en vervangt, dient u altijd de veiligheid bij onderhoud en de waarschuwingen bij het controleren van de accu in acht te nemen om mogelijke gevaren te voorkomen.

🔧 **Veilig onderhoud** BLZ. 579

🔧 **12V-accu controleren** BLZ. 614

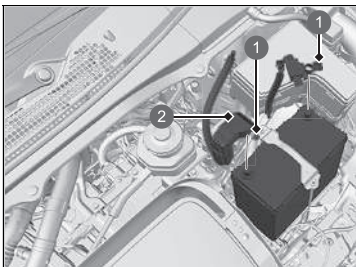

1 Moeren

2 Afdekking

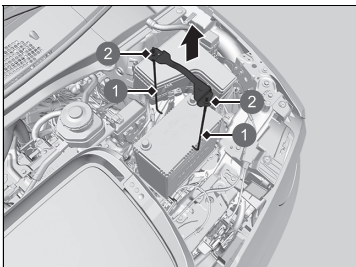

1 Steun

2 Moer

1. Zet de voedingsmodus in de stand VOERTUIG UIT. Open de motorkap.
2. Draai de moer op de negatieve accukabel los, maak dan de kabel van de minpool (-) los.
 - ▶ Verwijder de massakabel of stekker van de accusensor niet.
3. Open de afdekking van de pluspool van de accu. Draai de moer op de positieve accukabel los, maak dan de kabel van de pluspool (+) los.
4. Draai de moer aan beide zijden van de accubeugel los met een sleutel.
5. Trek de onderkant van elke accusteun uit het gat op de accuplaat en verwijder het samenstel van de accubeugel en de steunen.

12V-accu vervangen

ATTENTIE

Een onjuist afgevoerde accu kan zeer schadelijk zijn voor het milieu en de volksgezondheid. Volg altijd de lokale regels voor het afvoeren van batterijen op.

Dit symbool op de accu betekent dat dit product niet als huishoudelijk afval mag worden behandeld.



Voer deze procedure omgekeerd uit om een nieuwe accu te monteren.

Koppel altijd eerst de kabel aan de minpool (-) los en sluit deze als laatste weer aan.

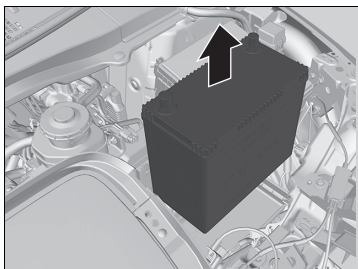

6. Haal de accu er voorzichtig uit.

Acculabel

Voorbeeld



Acculabel

GEVAAR

- Houd vuur en vonken uit de buurt van de accu. Accu's produceren explosief gas dat explosies kan veroorzaken.
- Draag een veiligheidsbril en rubberhandschoenen bij het hanteren van de accu; door blootstelling aan de accu-elektrolyt kunt u verbranden of blind worden.
- Laat kinderen nooit in contact komen met de accu. Zorg ervoor dat iemand die de accu aanraakt zeer goed accu's kan hanteren en de gevaren ervan goed kent.
- Behandel de accu-elektrolyt extreem zorgvuldig aangezien deze verdund zwavelzuur bevat. Contact met de huid of ogen kan brandwonden veroorzaken of u blind maken.
- Lees deze handleiding zorgvuldig en begrijp deze goed voordat u de accu hanteert. Het niet naleven van de instructies kan lichamelijk letsel en schade aan het voertuig veroorzaken.
- Gebruik de accu niet als het elektrolytniveau op of onder het aanbevolen peil staat. Gebruik geen accu's met een laag elektrolytniveau, omdat deze kunnen ontploffen en ernstig letsel kunnen veroorzaken.

Knoopcel vervangen

Als de indicator niet gaat branden wanneer op de knop wordt gedrukt, vervang dan de batterij.

Afstandsbediening



Batterijtype: CR2032

1. Verwijder de geïntegreerde sleutel.
2. Verwijder de bovenste helft door voorzichtig met een munt op de rand te wrikken.
 - ▶ Wikkel een doek om een munt om krassen op de afstandsbediening te voorkomen.
 - ▶ Ga voorzichtig te werk bij het verwijderen, zodat u de knoppen niet verliest.
3. Let bij het vervangen van de batterij op de juiste polariteit.

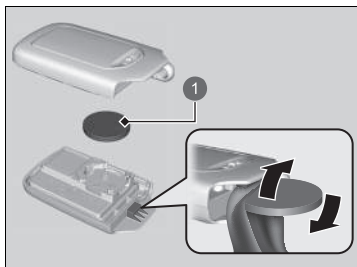

1 Batterij

⌘ Knoopcel vervangen

⚠ ⚠ WAARSCHUWING

RISICO OP CHEMISCHE BRANDWONDEN

Bij inslikken kan de batterij van de afstandsbediening ernstige interne brandwonden en zelfs dodelijk letsel veroorzaken.

Bewaar nieuwe en gebruikte batterijen buiten het bereik van kinderen.

Als u vermoedt dat een kind de batterij heeft ingeslikt, dient u onmiddellijk een arts te raadplegen.

Een waarschuwing bevindt zich naast de knoopcel*.

ATTENTIE

Een onjuist afgevoerde batterij kan milieuschade veroorzaken. Volg altijd de lokale regels voor het afvoeren van batterijen op.

Dit symbool op de batterij betekent dat dit product niet als huishoudelijk afval mag worden behandeld.



Vervangende batterijen zijn in de handel of bij een dealer verkrijgbaar.

Airconditioning

Om een goede en veilige werking van het klimaatregelsysteem te garanderen, mag het koelsysteem alleen door een gekwalificeerde monteur worden onderhouden.

Repareer de verdamper (koelspiraal) van de airconditioning nooit en vervang deze nooit door een verdamper die is verwijderd uit een gebruikt of hergebruikt voertuig.

ⓘ Onderhoud van klimaatregelsysteem





ATTENTIE

Uitgestoten koelmiddel is schadelijk voor het milieu. Om de uitstoot van koelmiddel te voorkomen, mag u de verdamper nooit vervangen door een verdamper die is verwijderd uit een gebruikt of hergebruikt voertuig.

Het koelmiddel in het airconditioningsysteem van uw voertuig is brandbaar en kan ontbranden tijdens onderhoudswerkzaamheden wanneer de juiste procedures niet worden opgevolgd.

De sticker van de airconditioning bevindt zich onder de motorkap:



-  : Let op
-  : Ontvlambaar koelmiddel
-  : Gekwalificeerde monteur vereist voor onderhoud
-  : Airconditioningsysteem

➤ **Veiligheidsstickers** BLZ. 103

➤ **Specificaties** BLZ. 676

Stof- en pollenfilter

■ Wanneer het stof- en pollenfilter moet worden vervangen

Vervang het stof- en pollenfilter volgens het aanbevolen onderhoudsschema van uw voertuig. Het is raadzaam om het filter zelfs eerder te vervangen als het voertuig in een stoffige omgeving heeft gereden.

📄 **Onderhoudsschema*** BLZ. 587

■ Stof- en pollenfilter vervangen

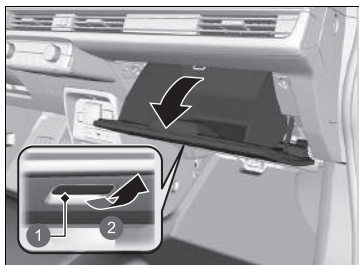

1. Open het handschoenenkastje.

- 1 Hendel
- 2 Trekken

📄 Stof- en pollenfilter

Als de luchtstroom van het klimaatregelsysteem duidelijk afneemt en de ramen makkelijk beslaan, dient het filter wellicht te worden vervangen.

Het stof- en pollenfilter verzamelt pollen, stof en andere deeltjes in de lucht.

Als u niet zeker weet hoe u het stof- en pollenfilter moet vervangen, laat het dan door een dealer vervangen.

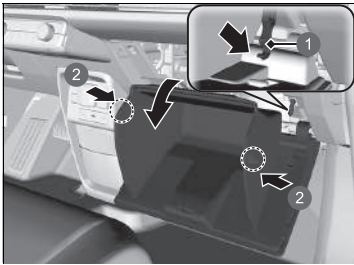

- 1 Aanslag
- 2 Lipjes

2. Druk op de aanslag aan de passagierszijde van het handschoenenkastje om deze los te maken van het handschoenenkastje.
3. Maak de twee lipjes los door op elk zijpaneel te drukken.
4. Draai het handschoenenkastje opzij.

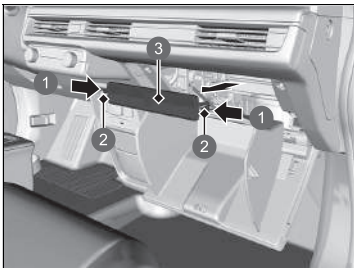

- 1 Drukken
- 2 Lipjes
- 3 Afdekking

5. Druk op de lipjes op de hoeken van de afdekking van het filterhuis en verwijder deze.

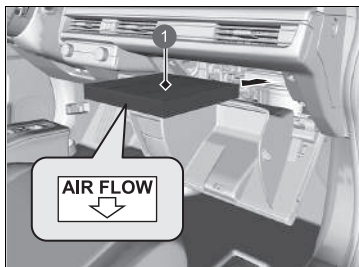

1 Stof- en pollenfilter

6. Verwijder het filter uit de behuizing.
7. Monteer een nieuw filter in de behuizing.
 - Zorg dat de **AIR FLOW**-pijl omlaag wijst.

Interieurverzorging

Gebruik een stofzuiger om stof te verwijderen voordat u dat met een doek doet.

Gebruik een vochtige doek met een mengsel van een mild reinigingsmiddel en warm water om vuil te verwijderen. Gebruik een schone doek om resten reinigingsmiddel te verwijderen.

■ Veiligheidsgordels reinigen

Gebruik een zachte borstel met een mengsel van milde zeep en warm water om de veiligheidsgordels te reinigen. Laat de veiligheidsgordels aan de lucht drogen. Wrijf de lussen in de verankeringen van de veiligheidsgordels met een schone doek schoon.



1 Lus

▣ Interieurverzorging

Mors geen vloeistoffen in het interieur van het voertuig. Elektrische apparaten en systemen kunnen defect raken indien er vloeistoffen op gemorst worden.

Gebruik geen sprays op siliconenbasis op elektrische apparaten zoals audio-apparaten en schakelaars. Dit kan tot storingen aan de apparaten of brand in het voertuig leiden. Als per ongeluk spray op siliconenbasis op elektrische apparaten is gebruikt, raadpleeg dan uw dealer.

Afhankelijk van hun samenstelling kunnen chemicaliën en vloeibare aromaten verkleuring, rimpels en barsten veroorzaken in onderdelen op harsbasis en in bekledingsstoffen.

Gebruik geen oplosmiddelen op alkalibasis of organische oplosmiddelen zoals benzeen of benzine.

Wrijf na het gebruik van chemicaliën de behandelde oppervlakken voorzichtig met een droge doek schoon. Leg gebruikte doeken niet langere tijd op onderdelen op harsbasis en op bekledingsstoffen.

Zorg dat u geen vloeibare luchtverfrisser morst.

■ Ruiten reinigen

Gebruik hierbij een glasreinigingsmiddel.

■ Super UV-werend/IR-werend glas

Alle ruiten aan de voorzijde zijn voorzien van UV-werende en IR-werende folie. Gebruik een zachte, vochtige doek om de binnenkant van de ruiten te reinigen.

■ Vloermatten*

De voorste vloermatten worden over de vloerankers gehaakt, die voorkomen dat de vloermatten naar voren kunnen schuiven. Zorg dat u de matten na het reinigen opnieuw naar behoren aanbrengt.

Plaats geen extra vloermatten boven op de verankerde mat.

☒ Ruiten reinigen

Aan de binnenzijde van de achterraut zijn draden aangebracht. Wrijf met een zachte doek in dezelfde richting als de draden om beschadiging van de draden te voorkomen.

Zorg dat u geen vloeistoffen, zoals water of glasreinigingsmiddel, morst op of rondom de afdekking van zowel de sensorcamera voor als de regen-/lichtsensor*.

☒ Super UV-werend/IR-werend glas

Voor een optimale levensduur van de UV-werende en IR-werende folie:

- Open en sluit de ramen niet wanneer deze bedekt zijn met stof en ander vuil.
- Gebruik geen glasreinigingsmiddel dat polijstmiddelen, was of reinigingsmiddelen bevat.

☒ Vloermatten*

Gebruikt u vloermatten die niet tot de originele uitrusting van uw voertuig behoren, zorg er dan voor dat deze voor uw specifieke voertuig ontworpen zijn, correct passen en stevig aan de vloer bevestigd zijn.

Plaats de vloermatten voor de achterbank op de juiste wijze. Als ze niet op de juiste wijze zijn geplaatst, kunnen de vloermatten de functies van de voorstoelen hinderen.

■ Leren bekleding onderhouden

Voor een goede reiniging van leer:

1. Gebruikt u eerst een stofzuiger of zachte droge doek om vuil of stof te verwijderen.
2. Reinig vervolgens het leer met een zachte vochtige doek met een oplossing van 90% water en 10% neutrale zeep.
3. Veeg vervolgens alle zeepresten weg met een schone, vochtige doek.
4. Neem achtergebleven water af en laat het leer drogen in de schaduw.

☒ Leren bekleding onderhouden

Het is belangrijk dat vuil of stof zo snel mogelijk wordt verwijderd of weggeveegd. Gemorste vloeistof kan doordringen in leer en vlekken veroorzaken. Vuil of stof kan schuurplekken veroorzaken in het leer. Let er daarnaast op dat sommige donkere kleding op de lederen stoelen kan afgeven en zo verkleuring of vlekken kan veroorzaken.

Exterieurverzorging

Verwijder na iedere rit het stof van de carrosserie. Inspecteer uw voertuig regelmatig op krassen in gelakte oppervlakken. Een kras in een gelakt oppervlak kan carrosserieroest tot gevolg hebben. Ontdekt u een kras, repareer deze dan zo snel mogelijk.

■ Voertuig wassen

Was het voertuig regelmatig. Was het vaker als u rijdt onder de volgende omstandigheden:

- Na een rit op wegen met strooizout.
- Na een rit over kustwegen.
- Indien teer, roet, vogeluitwerpselen, insecten of boomsappen op gelakte oppervlakken zijn terecht gekomen.

■ Gebruik van een automatische autowasstraat

- Zorg dat u de instructies van de automatische autowasstraat opvolgt.
- Schakel de ruitenwissers met automatisch wisinterval uit.

✎ Voertuig wassen

Spuit geen water in de luchtinlaatroosters. Dit kan storingen veroorzaken.

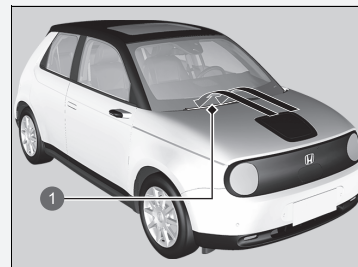

① Luchtinlaatroosters

Als u de wisserarmen van de voorruit moet tillen, zet ze dan eerst in de onderhoudsstand.

- ✎ **Wisserbladrubber van voorruit vervangen**
BLZ. 604

✎ Gebruik van een automatische autowasstraat

Zorg er bij gebruik van een automatische autowasstraat waar het voertuig op een lopende band doorheen wordt getrokken voor dat het voertuig in de wasstraatmodus staat.

- ✎ **Als u de transmissie in de stand **N** wilt laten staan (wasstraatmodus)** BLZ. 391

■ Hogedrukreinigers gebruiken

- Houd voldoende afstand tussen de spuitmond van de reiniger en de carrosserie van het voertuig.
- Ga met name voorzichtig te werk rondom de ruiten. Staat u op te korte afstand van het voertuig, dan kan water in het interieur binnendringen.
- Spuit geen water onder de motorkap waar de onderdelen van het hoogspanningssysteem zich bevinden. Dit kan storingen veroorzaken.
- Spuit geen water rechtstreeks in het oplaadpunt.

■ Was aanbrengen

Een zorgvuldig aangebrachte autocarrosseriewaslaag helpt de lak van uw voertuig tegen de elementen te beschermen. Was verdwijnt na verloop van tijd en na blootstelling van de autolak aan de elementen; breng daarom tijdig een nieuwe waslaag aan.

■ Bumpers en andere gelakte kunststof delen onderhouden

Is koelvloeistof of accuvloeistof terechtgekomen op onderdelen die van kunststof zijn vervaardigd, dan kunnen deze onderdelen vlekken gaan vertonen of kan de coating loslaten. Wrijf deze onderdelen in dat geval onmiddellijk schoon met een zachte doek en schoon water.

■ Ruiten reinigen

Gebruik hierbij een glasreinigingsmiddel.

☒ Was aanbrengen

ATTENTIE

Chemische oplosmiddelen en krachtige reinigingsmiddelen kunnen schade aan de lak, en aan metalen en kunststoffen onderdelen van uw voertuig veroorzaken. Veeg gemorste brandstof direct op.

☒ Bumpers en andere gelakte kunststof delen onderhouden

Raadpleeg een dealer over het juiste materiaal voor het repareren van gelakte oppervlakken van onderdelen die van kunststof zijn vervaardigd.

■ Aluminiumvelgen onderhouden

Aluminium is vatbaar voor veroudering door de inwerking van zout en andere wegvervuilingen. Veeg indien nodig in een zo vroeg mogelijk stadium met een spons en een mild reinigingsmiddel deze wegvervuilingen weg. Gebruik geen agressieve chemicaliën (inclusief bepaalde in de handel verkrijgbare velgenreinigingsmiddelen) of een harde borstel. Deze kunnen de beschermende laag op aluminiumvelgen beschadigen en corrosie veroorzaken. Afhankelijk van het type afwerking, kunnen de velgen ook hun glans verliezen of gepolijst lijken. Droog de velgen af met een doek terwijl ze nog nat zijn om waterlekken te voorkomen.

■ Beslagen lenzen van de buitenverlichting

De binnenzijde van de lenzen van de buitenverlichting (koplampen, remlichten, enz.) kan tijdelijk beslaan wanneer u in de regen hebt gereden of nadat het voertuig is gewassen in een wasstraat. In de lenzen kan ook condensatie ophopen als er een groot genoeg verschil is tussen de omgevingstemperatuur en de temperatuur in de lens (zoals ook de ruiten van het voertuig beslaan in regenachtige omstandigheden). Deze omstandigheden zijn natuurlijke processen en geen constructiefout van de buitenverlichting.

Door het ontwerp van de lens kan vocht op het frame van de lens ontstaan. Ook dit is geen defect.

Echter, als u ziet dat zich grote hoeveelheden water ophopen of dat er grote waterdruppels in de lens ontstaan, laat uw voertuig dan door een dealer inspecteren.

Accessoires

Controleer bij het installeren van accessoires het volgende:

- Breng geen accessoires op de voorruit aan. Deze kunnen het zicht belemmeren en uw reacties op de rijomstandigheden vertragen.
- Breng geen accessoires aan op de gebieden die gemarkeerd zijn met SRS Airbag, op de zijkant of de rugleuning van de voorstoelen, op de voor- of portierstijlen, of in de buurt van de zijruiten.

Accessoires die hier wel worden aangebracht, kunnen de juiste werking van de airbags belemmeren of tegen u of een andere inzittende aan worden geslingerd als de airbags worden opgeblazen.

- Zorg ervoor dat elektronische accessoires niet de elektrische circuits kunnen overbelasten of de correcte werking van uw voertuig belemmeren.

➤ **Zekeringen** BLZ. 662

- Laat voor het monteren van elektronische accessoires de installateur contact opnemen met een dealer voor assistentie. Laat indien mogelijk een dealer de uiteindelijke montage inspecteren.

Accessoires en modificaties

WAARSCHUWING

Onjuiste accessoires of modificaties kunnen van invloed zijn op de wegligging, de stabiliteit en de prestaties van uw voertuig, en kunnen een ongeval veroorzaken waarbij u ernstig of dodelijk letsel kunt oplopen.

Volg alle instructies in deze gebruikershandleiding met betrekking tot accessoires en modificaties.

WAARSCHUWING

Gebruik van een hoogspanningsaccu die onjuist is ontworpen, ontwikkeld of gefabriceerd, kan brand veroorzaken in uw voertuig.

Een autobrand kan resulteren in een ongeval of lichamelijk letsel.

Gebruik alleen een originele hoogspanningsaccu van Honda, of gelijkwaardig, in uw voertuig.

Modificaties

Voer geen modificaties aan uw voertuig uit op een manier die van invloed kan zijn op de wegligging, de stabiliteit en de betrouwbaarheid, en breng geen niet-originele Honda-onderdelen of -accessoires aan die een gelijksoortig effect kunnen hebben.

Zelfs kleine wijzigingen aan voertuigsystemen kunnen van invloed zijn op de algehele prestaties van het voertuig.

Zorg er altijd voor dat alle uitrusting goed is geïnstalleerd en onderhouden en voer geen modificaties aan uw voertuig of de systemen ervan uit die ervoor kunnen zorgen dat uw voertuig niet meer aan de lokale wettelijke eisen voldoet.

De diagnosepoort (OBD-II/SAE J1962-stekker) die op dit voertuig is geïnstalleerd, is bedoeld om te worden gebruikt met het diagnosesysteem voor voertuigsystemen of met andere door Honda goedgekeurde apparaten. Gebruik van een ander type apparaat kan de elektronische systemen van het voertuig negatief beïnvloeden of blokkeren, waardoor een storing in het systeem kan ontstaan, de accu leeg kan lopen of andere onverwachte problemen kunnen ontstaan.

Wijzig of repareer het hoogspannings-voedingssysteem of de elektrische systemen van uw voertuig niet. Demontage of wijziging van elektrische apparatuur kan een botsing of brand tot gevolg hebben.

Als u uw hoogspanningsaccu ooit moet vervangen als de garantie niet meer geldig is, gebruik dan alleen een originele hoogspanningsaccu van Honda. Een originele hoogspanningsaccu van Honda is speciaal ontworpen om te werken met het voedingssysteem van uw voertuig en is dusdanig ontworpen, ontwikkeld en gefabriceerd dat situaties met te hoge ladingen worden voorkomen. Een niet-originele hoogspanningsaccu is mogelijk niet op dezelfde manier ontworpen, ontwikkeld en gefabriceerd, en installatie van een dergelijke accu kan leiden tot een te hoge lading, brand, vermogensverlies of andere omstandigheden die het risico van een botsing of letsel vergroten.

►► Accessoires en modificaties

Mobiele telefoons, alarminstallaties, zendontvangers, radio-antennes en laagspanningsaudiosystemen die correct zijn geïnstalleerd, horen de computergestuurde systemen van het voertuig, zoals uw airbags en antiblokkeerremmen, niet te storen.

Om de juiste werking van uw voertuig te waarborgen worden originele Honda-accessoires aanbevolen.

Onverwachte gebeurtenissen

In dit hoofdstuk worden problemen beschreven die soms kunnen optreden en maatregelen die u kunt nemen om de problemen te verhelpen.

Bij een lekke band

Een lekke band tijdelijk repareren 634

Hanteren van de krik 647

Voedingssysteem start niet

De procedure controleren 648

Bij een zwakke batterij van de sleutellose

afstandsbediening..... 649

Voedingssysteem uit in geval van nood 650

Als de 12V-accu leeg is 651

Oververhitting

Wat te doen bij oververhitting..... 654

Controlelampje, gaat branden/knipperen

Indien het controlelampje van het laadsysteem van de 12V-accu gaat branden.....655

Als het rode controlelampje van het remsysteem gaat branden of knipperen656

Als het controlelampje van het elektrisch stuurbeveiligingssysteem (EPS) gaat branden 657

Als het rode remsysteemcontrolelampje brandt/knipper en het amber controlelampje brandt..... 658

Als het controlelampje lage bandenspanning/waarschuwingssysteem bandenspanning gaat branden of knippert..... 659

Als het controlelampje van het transmissiesysteem knippert naast het waarschuwingsbericht 660

Het controlelampje Power System gaat branden661

Zekeringen

Locaties van zekeringen 662

Zekeringen controleren en vervangen...669

Slepen in noodsituaties 671

Wanneer u het laaddeksel niet kunt openen..... 672

Wanneer u de oplaadstekker niet kunt loskoppelen 673

Wanneer u de achterklep niet kunt openen674

Een lekke band tijdelijk repareren

Als de band een grote snee of een andere ernstige beschadiging heeft, moet u het voertuig laten wegslepen. Alleen als de band een kleine lekkage vertoont, bijvoorbeeld door een spijker, kunt u de tijdelijke bandenreparatiekit gebruiken. Rijd vervolgens naar het dichtstbijzijnde tankstation voor een definitieve reparatie.

Wanneer een band tijdens het rijden lek raakt, pak het stuurwiel dan stevig beet en rem geleidelijk om snelheid te minderen. Stop vervolgens op een veilige plek.

1. Parkeer het voertuig op een vaste, vlakke en niet-gladde ondergrond en schakel de parkeerrem in.
2. Zet de transmissie in stand **P**.
3. Zet de alarmknipperlichten aan en zet de voedingsmodus in de stand VOERTUIG UIT (STUURSLOT).

⚠ Een lekke band tijdelijk repareren

Gebruik de kit niet in de volgende omstandigheden. Neem echter contact op met een dealer of met de wegenwacht om het voertuig te laten slepen.

- De houdbaarheidsdatum van het dichtingsmiddel voor de band is verlopen.
- Het voertuig heeft meer dan één lekke band.
- Het gat of de snee is groter dan 4 mm.
- De zijkant van de band is beschadigd of de lekkage bevindt zich buiten het contactvlak van de band.

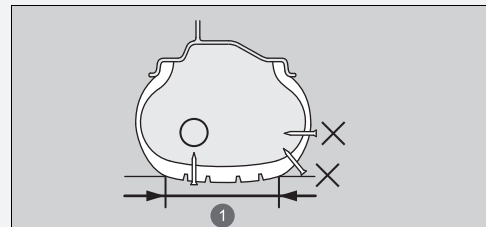

Als de lekkage:	Kit gebruiken
Kleiner is dan 4 mm	Ja
Groter is dan 4 mm	Nee

1 Contactvlak

- De beschadiging is ontstaan door het rijden met banden met een zeer lage bandenspanning.
- De hiel van de band bevindt zich niet op de juiste plaats.
- De velg is beschadigd.

Verwijder de spijker of schroef die de band doorboorde, niet. Als u ze verwijdert, is het mogelijk dat u de lekkage niet met de kit kunt herstellen.

■ Voorbereidingen voor tijdelijke reparatie van lekke band

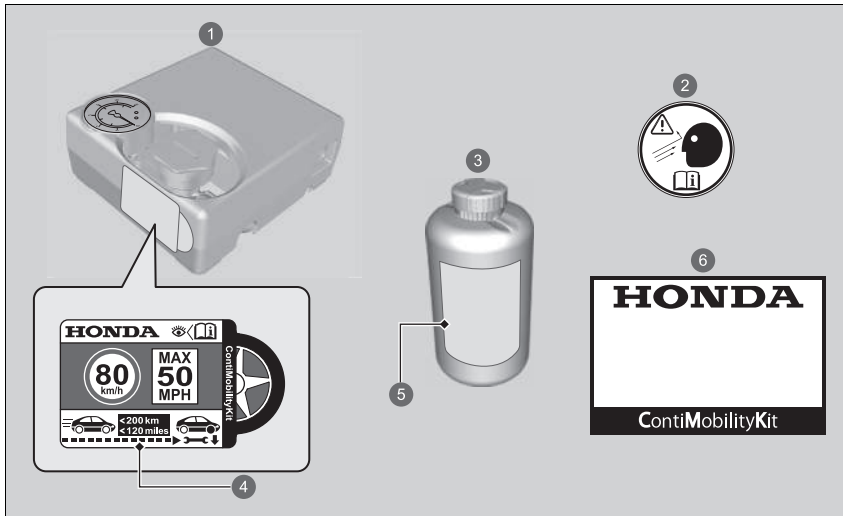

- 1 Luchtcompressor
- 2 Wieletiket
- 3 Fles met dichtingsmiddel
- 4 Label met snelheidsbeperking
- 5 Houdbaarheidsdatum
- 6 Handleiding

▣ Voorbereidingen voor tijdelijke reparatie van lekke band

De sticker met de snelheidsbeperking bevindt zich op de zijkant van de tijdelijke bandenreparatiekit.

Lees aandachtig de handleiding die bij de kit is geleverd als u een band tijdelijk wilt repareren.

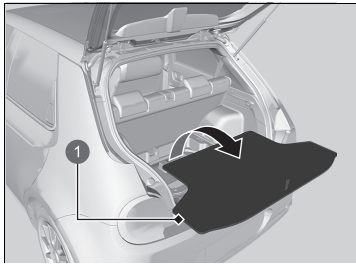

1 Vloerafdekking

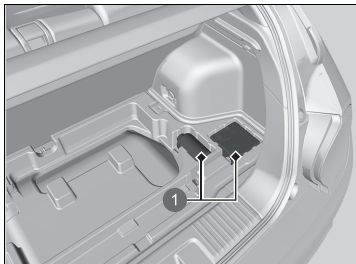

1 Bandenreparatiekit

1. Verwijder de vloerafdekking uit de bagageruimte en haal de kit uit de gereedschapshouder.
2. Plaats de kit rechtop op een vlakke ondergrond in de buurt van de lekke band, uit de buurt van verkeer. Plaats de kit niet op de zijkant.

■ Dichtingsmiddel en lucht injecteren

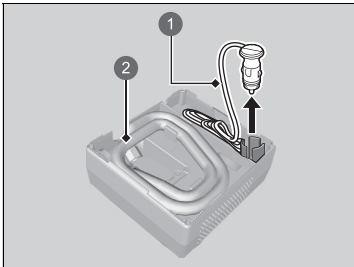

- ❶ Voedingskabel
- ❷ Slang van luchtcompressor

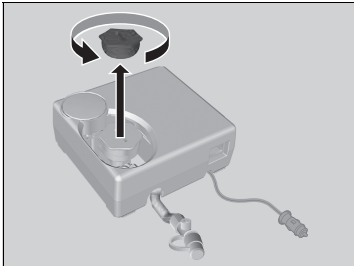

1. Verwijder de luchtcompressorslang en de voedingskabel uit de achterzijde van de luchtcompressor.

2. Verwijder de dop van de luchtcompressor.

⌘ Dichtingsmiddel en lucht injecteren

⚠ WAARSCHUWING

Het bandendichtingsmiddel bevat schadelijke bestanddelen die dodelijk kunnen zijn bij inslikken.

Indien het middel per ongeluk toch wordt ingeslikt, moet overgeven worden vermeden. Aanbevolen wordt om veel water te drinken en onmiddellijk medische hulp te zoeken.

In geval van aanraking met de huid of ogen, spoelen met koel water en zo nodig medische hulp zoeken.

Houd de fles met het dichtingsmiddel buiten bereik van kinderen.

Bij koude temperaturen is het mogelijk dat het dichtingsmiddel niet goed vloeibaar is. Warm in dit geval het product vóór gebruik op door de fles in de passagiersruimte te leggen.

Het dichtingsmiddel kan permanente vlekken op kleding en andere materialen veroorzaken. Wees voorzichtig tijdens het gebruik en veeg gemorst dichtingsmiddel onmiddellijk op.



3. Schud de fles goed.

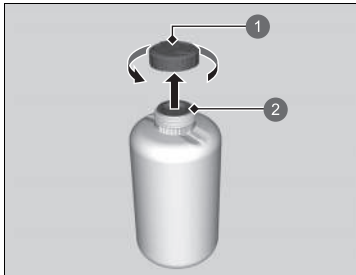

4. Verwijder de dop van de fles.
► Verwijder de afgedichte dop niet.

- 1 Dop van fles
- 2 Niet verwijderd

►► Dichtingsmiddel en lucht injecteren

Verwijder de lege fles niet na inspuiten van het dichtingsmiddel.

Bezoek een Honda-dealer voor een nieuwe fles met dichtingsmiddel en een juiste afvoer van de lege fles.

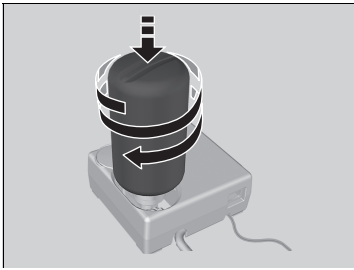

- 5.** Schroef de afgedichte fles op de luchtcompressor.
- Schroef de fles stevig vast, zodat deze niet los kan raken.

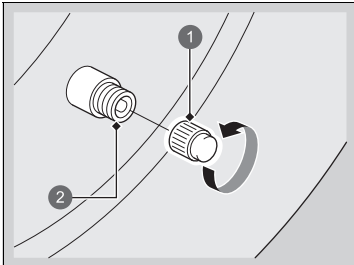

- 6.** Draai de ventieldop los.

- 1 Ventieldop
- 2 Ventiel

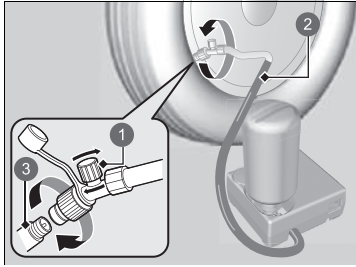

- 1 Luchtklep
- 2 Slang van luchtcompressor
- 3 Ventiel

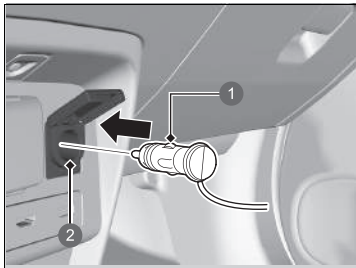

- 1 Stekker
- 2 Accessoirevoeding

7. Schroef de luchtcompressorslang op het ventiel.
 - Zorg dat de luchtklep is gesloten en de luchtcompressor is uitgeschakeld.

8. Sluit de compressor aan op de accessoirevoeding.
 - **Accessoirevoeding** BLZ. 243
9. Schakel het voedingssysteem van het voertuig in.

►► Dichtingsmiddel en lucht injecteren

Schakel de luchtcompressor uit tijdens het aansluiten van de luchtcompressorslang.

U hoort een motorgeluid van de geactiveerde luchtcompressor. Dit is normaal.

Als de vereiste luchtdruk niet binnen de 10 minuten wordt bereikt, heeft de band mogelijk een te grote beschadiging opgelopen en is een reparatie met deze set niet toereikend. In dit geval moet het voertuig worden weggesleept.

Schakel eerst de luchtcompressor uit als u de luchtdruk wilt meten.

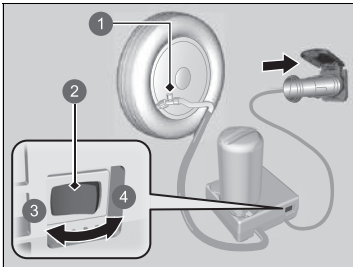

- 1 Luchtklep
- 2 Schakelaar
- 3 UIT
- 4 AAN

10. Schakel de luchtcompressor in en pomp de band op tot de gespecificeerde bandenspanning.
 - De compressor begint dichtingsmiddel en lucht in te spuiten in de band.
 - Raadpleeg de sticker op de portiersponning aan bestuurderszijde voor de gespecificeerde spanningen.
11. Zet de luchtcompressor uit nadat de luchtdruk de opgegeven waarde heeft bereikt.
 - Controleer de luchtdrukmeter op de luchtcompressor.
 - Als de bandenspanning te hoog is, laat dan lucht ontsnappen door de luchtklep te draaien. Let erop dat u geen dichtingsmiddel morst.
12. Koppel de plug los van de accessoirevoeding.
13. Schroef de luchtcompressorslang los van het ventiel. Breng de slangdop aan.
 - Let erop dat u geen dichtingsmiddel morst tijdens ontkoppelen van de slang. Veeg gemorst dichtingsmiddel direct op.

► Dichtingsmiddel en lucht injecteren

Informeer over het gebruik van dichtingsmiddel wanneer u een Honda-dealer of Honda-assistance vraagt de lekke band te vervangen of te repareren.

Deze luchtcompressor is ontworpen voor de voertuigband. Controleer het volgende:

- De stroomtoevoer van de luchtcompressor is beperkt tot de 12 volt van de DC-accessoirevoeding van uw voertuig.
- Bedien de luchtcompressor van de tijdelijke bandenreparatiekit niet langer dan 15 minuten. De luchtcompressor kan oververhit raken en permanent worden beschadigd. Laat de compressor afkoelen wanneer deze continu wordt gebruikt.

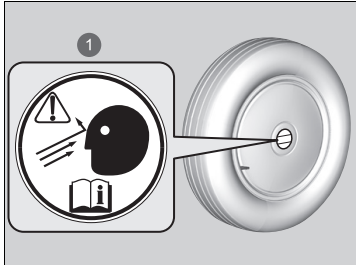

1 Wioletiket

14. Plak het wioletiket op de vlakke ondergrond van het wiel.
 - De ondergrond van het wiel moet schoon zijn om ervoor te zorgen dat het etiket goed blijft zitten.
15. Berg de bandenreparatiekit op in de bagageruimte.
 - Verwijder de verpakking van het dichtingsmiddel niet uit de luchtcompressor.

■ Het dichtingsmiddel in de band verdelen

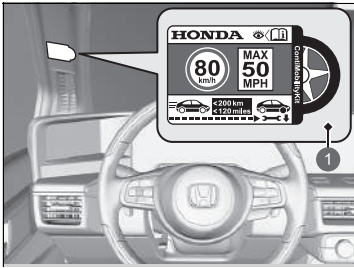

1 Label met snelheidsbeperking

1. Plak het label met de snelheidsbeperking op de aangegeven locatie.
2. Rijd ongeveer 10 minuten of drie tot tien kilometer met het voertuig.
 - Rijd niet sneller dan 80 km/h.
3. Parkeer het voertuig op een veilige plek.

▣ Het dichtingsmiddel in de band verdelen

Raadpleeg de sticker op de portiersponning aan bestuurderszijde voor de gespecificeerde spanningen.

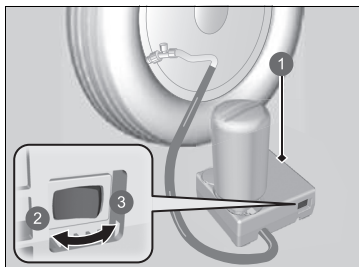

- 1 Luchtcompressor
- 2 UIT
- 3 AAN

4. Controleer de bandenspanning opnieuw met de meter op de luchtcompressor.

- Schakel de luchtcompressor niet in om de druk te controleren.

5. Als de bandenspanning

- Minder dan 130 kPa (1,3 bar) is: Niet oppompen of doorrijden. In dat geval is het lek te ernstig. Bel een garage of de wegwacht om uw voertuig te laten slepen.

☒ **Slepen in noodsituaties** BLZ. 671

- Gespecificeerde luchtdruk (zie label op portiersponning bestuurder) of meer is: Blijf rijden tot aan de dichtstbijzijnde garage of benzinepomp. Rijd niet sneller dan 80 km/h.
- Meer dan 130 kPa (1,3 bar), maar minder dan de gespecificeerde druk (zie label op portiersponning bestuurder) is: Pomp de band op tot de opgegeven luchtdruk is bereikt.

☒ **Een zachte band oppompen** BLZ. 645

Herhaal de stappen 2 tot en met 4 tot aan de dichtstbijzijnde garage of pompstation. Rijd niet sneller dan 80 km/h.

- De afstand naar het dichtstbijzijnde tankstation moet ongeveer binnen 200 kilometer zijn.

6. Pak de kit weer in en berg deze op de juiste plaats op.

■ Een zachte band oppompen

U kunt de kit gebruiken om een niet-lekke band met een te lage bandspanning op te pompen.

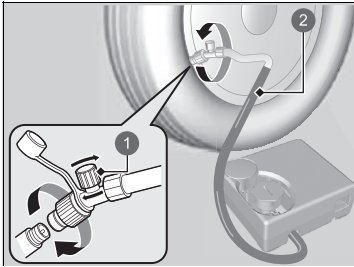

- ❶ Luchtklep
- ❷ Slang

1. Neem de luchtcompressor uit de bagageruimte.
2. Plaats de kit rechtop op een vlakke ondergrond in de buurt van de lekke band, uit de buurt van verkeer. Plaats de kit niet op de zijkant.
3. Verwijder de ventieldop.
4. Bevestig de slang op het ventiel. Schroef de bevestiging vast tot deze goed vast zit.
 - Controleer of de luchtklep is gesloten.

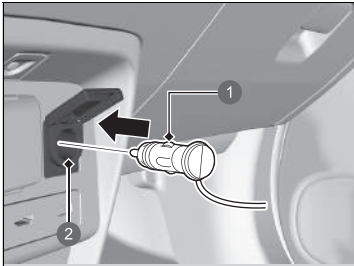

- ❶ Stekker
- ❷ Accessoirevoeding

5. Sluit de compressor aan op de accessoirevoeding.
 - Zorg dat het snoer niet klem komt te zitten in een portier of raam.
 - **Accessoirevoeding** BLZ. 243
6. Schakel het voedingssysteem van het voertuig in.

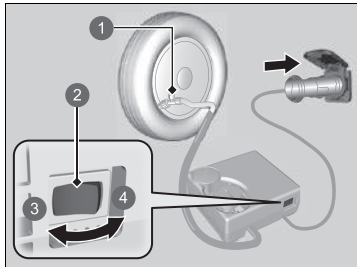

- 1 Luchtklep
- 2 Schakelaar
- 3 UIT
- 4 AAN

7. Schakel de luchtcompressor in om de band op te pompen.
 - De compressor pompt lucht in de band.
 - Als u het voedingssysteem hebt gestart, laat dit dan draaien tijdens het pompen.
8. Pomp de band op tot de opgegeven luchtdruk is bereikt.
9. Zet de kit uit.
 - Controleer de manometer op de luchtcompressor.
 - Draai het ventiel om lucht te laten ontsnappen als de band te hard is opgepompt.
10. Schakel het voedingssysteem uit en koppel de luchtcompressor los van de accessoirevoeding.
11. Schroef de luchtcompressorslang los van het ventiel. Breng de ventieldop weer aan.
12. Berg de luchtcompressor op in de bagageruimte.

►► Een zachte band oppompen

ATTENTIE

Bedien de luchtcompressor van de tijdelijke bandenreparatiekit niet langer dan 15 minuten. De luchtcompressor kan oververhit raken en permanent worden beschadigd.

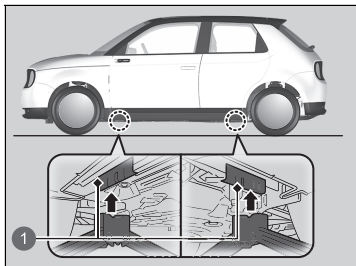

Hanteren van de krik

Uw voertuig heeft krikpunten zoals afgebeeld.
Neem bij het vervangen van de banden contact op met een dealer.



1 Krikpunten

De procedure controleren







Wanneer het controlelampje  (Gereed) niet gaat branden en  niet op de interface voor bestuurdersinformatie verschijnt, controleer dan de volgende items en onderneem de benodigde actie.

De procedure controleren



Wanneer de motor onmiddellijk moet worden gestart, gebruik dan een ander voertuig of hulpaccu om de motor met startkabels te starten.

Als de 12V-accu leeg is BLZ. 651

Houd de knop **POWER** niet langer dan 15 seconden ingedrukt.

Controlelijst	Conditie	Wat te doen
Controleer of het relevante controlelampje gaat branden en of de berichten op de interface voor bestuurdersinformatie verschijnen.	 verschijnt	Verwijder de oplaadstekker. Zet de voedingsmodus eerst op ACCESSOIRE en vervolgens op AAN.
	 verschijnt	Laad de hoogspanningsaccu op. Opladen BLZ. 562
	 verschijnt.	Waarschuwings- en informatiemeldingen op interface voor bestuurdersinformatie BLZ. 130
	 verschijnt. ► Zorg ervoor dat de afstandsbediening zich binnen het werkingsbereik bevindt.	Bij een zwakke batterij van de sleutellose afstandsbediening BLZ. 649
	Het controlelampje  (Voedingssysteem) gaat branden. Het controlelampje van het transmissiesysteem knippert en  verschijnt.	Laat het voertuig door een dealer controleren. Het voedingssysteem kan worden ingeschakeld als een tijdelijke maatregel. Als het controlelampje van het transmissiesysteem knippert naast het waarschuwingsbericht BLZ. 660
Controleer de helderheid van de interieurverlichting.	De interieurverlichting is gedimd of wordt in het geheel niet ingeschakeld.	Laat de 12V-accu door een dealer controleren.
	De interieurverlichting brandt normaal.	Controleer alle zekeringen of laat uw voertuig controleren door een dealer. Zekeringen controleren en vervangen BLZ. 669
Controleer het controlelampje van het beveiligingssysteemalarm.	Wanneer het controlelampje van het beveiligingssysteemalarm knippert, kan het voedingssysteem niet worden ingeschakeld.	Beveiligingssysteemalarm BLZ. 189

Bij een zwakke batterij van de sleutelloze afstandsbediening

Als de zoemer klinkt en  wordt weergegeven op de interface voor bestuurdersinformatie en de knop **POWER** knippert, gaat  (Gereed) niet branden.

Schakel het voedingssysteem als volgt in:

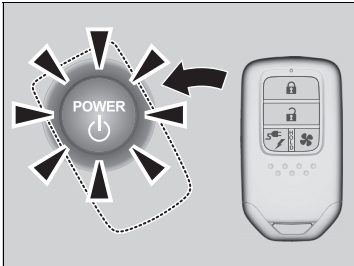

1. Raak het midden van de knop **POWER** aan met het **H**-logo op de afstandsbediening terwijl de knop **POWER** knippert. De knoppen op de afstandsbediening moeten naar u toe zijn gericht.
 - Het controlelampje in de knop **POWER** knippert ongeveer 30 seconden.

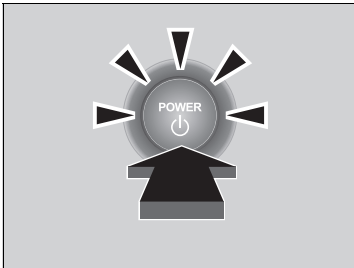

2. Trap het koppelpedaal in en druk op de knop **POWER** binnen 10 seconden nadat de zoemer klinkt en de knop **POWER** verandert van knipperen in aan.
 -  (Gereed) gaat branden.
 - Als u het pedaal niet intrapt, verandert de modus in ACCESSOIRE.

Voedingssysteem uit in geval van nood

De knop **POWER** kan worden gebruikt om het voedingssysteem vanwege een noodsituatie uit te schakelen, zelfs tijdens het rijden. Als u het voedingssysteem moet uitschakelen, voer dan een van de volgende acties uit:

- Houd de knop **POWER** circa twee seconden ingedrukt.
- Druk drie keer stevig op de knop **POWER**.

De schakelstand verandert automatisch in **P** nadat het voertuig tot stilstand komt. De voedingsmodus verandert vervolgens in VOERTUIG UIT.

⌘ Voedingssysteem uit in geval van nood

Druk tijdens het rijden de knop **POWER** niet in, tenzij het absoluut noodzakelijk is om het voedingssysteem uit te schakelen.
Als u tijdens het rijden op de knop **POWER** drukt, klinkt de zoemer.

■ Procedure voor starten met startkabels

Schakel de stroomtoevoer uit naar elektrische apparaten zoals het audiosysteem en de verlichting. Schakel het voedingssysteem uit en open vervolgens de motorkap.

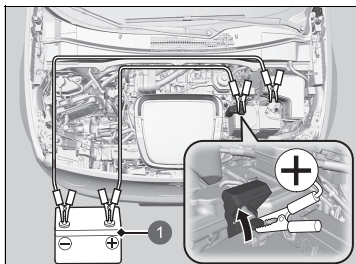

1 Hulpaccu

1. Open de afdekking op de pluspool \oplus van de 12V-accu.
2. Sluit de eerste startkabel aan op de pluspool \oplus van de 12V-accu.
3. Sluit het andere uiteinde van de eerste hulpstartkabel aan op de \oplus -pool van de hulpaccu.
 - ▶ Maak alleen gebruik van een 12V-hulpaccu.
 - ▶ Als u een voertuigacculader gebruikt om uw 12 Volt-accu op te laden, selecteer dan een laadspanning lager dan 15 Volt. Raadpleeg de handleiding van de lader voor de juiste instelling.
4. Sluit de tweede hulpstartkabel aan op de \ominus pool van de hulpaccu.

⚠ Als de 12V-accu leeg is

⚠ WAARSCHUWING

Een 12V-accu kan exploderen als u niet de correcte procedure volgt. Omstanders kunnen hierdoor ernstig letsel oplopen.

Houd vonken, open vuur en rokende materialen uit de buurt van de 12V-accu.

ATTENTIE

Als een 12V-accu aan extreme koude wordt blootgesteld, kan de elektrolyt daarin bevroren. Een bevroren 12V-accu kan openbarsten als wordt geprobeerd deze met behulp van startkabels te starten.

Sluit de klemmen van de startkabels stevig aan, zodat deze niet losraken wanneer het voedingssysteem trilt. Haal de hulpstartkabels niet door elkaar en zorg dat de kabeluiteinden elkaar niet raken tijdens het aansluiten of loskoppelen van de hulpstartkabels.

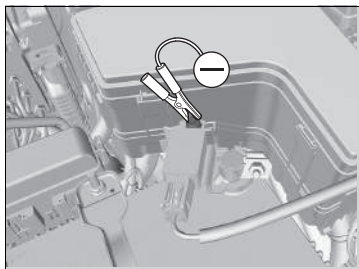

5. Sluit het andere uiteinde van de tweede startkabel aan op de moer van de sensor op de 12V-accu, de aansluiting ⊖, zoals afgebeeld. Sluit deze hulpstartkabel niet op een ander onderdeel aan.
6. Wanneer uw voertuig is verbonden met een ander voertuig, start dan de motor van de hulpauto en laat het motortoerental enigszins stijgen.
7. Probeer het voedingssysteem van uw voertuig te starten. Wanneer het voedingssysteem niet start, kijk dan of de startkabels goed contact maken met het metaal.

⚠ Als de 12V-accu leeg is

De prestatie van een 12V-accu neemt af in koude weersomstandigheden, zodanig dat het voedingssysteem mogelijk niet kan worden gestart.

Probeer het portier niet met kracht te sluiten.

Er is een mechanisme aangebracht dat de ruit opent wanneer het portier wordt geopend. Als de 12V-accu leeg is en de ruit niet kan worden geopend, schraapt de ruit mogelijk langs de voertuigcarrosserie wanneer het portier wordt geopend of gesloten. Als dit gebeurt, moet u het portier langzaam open of sluiten en tegelijkertijd het bovenste gedeelte van de ruit naar beneden duwen.

■ Als het voedingssysteem eenmaal is ingeschakeld

Als het voedingssysteem van uw voertuig eenmaal is ingeschakeld, verwijder de startkabels dan in de onderstaande volgorde.

1. Maak de startkabel los van de moer van de sensor op de 12V-accu, de aansluiting \ominus .
2. Maak het andere uiteinde van de startkabel los van de \ominus pool van de hulpaccu.
3. Maak de startkabel los van de pluspool \oplus van de 12V-accu.
4. Maak het andere uiteinde van de startkabel los van de \oplus pool van de hulpaccu.

Laat uw voertuig controleren door de dichtstbijzijnde garage of een dealer.

Wat te doen bij oververhitting

 verschijnt op de interface voor bestuurdersinformatie wanneer de temperatuur van het voedingssysteem hoog is.

➤ **Waarschuwings- en informatiemeldingen op interface voor bestuurdersinformatie** BLZ. 130

1. Houd de voedingsmodus in de stand AAN en wacht tot  niet meer brandt.

▶ Als  blijft branden, laat het voertuig dan door een dealer controleren.

Indien het controlelampje van het laadsysteem van de 12V-accu gaat branden



■ Redenen voor branden van controlelampje

Gaat branden wanneer de 12V-accu niet wordt opgeladen.

■ Wat te doen wanneer het controlelampje brandt

Stop op een veilige plaats en laat uw voertuig onmiddellijk door een dealer controleren.

☒ Indien het controlelampje van het laadsysteem van de 12V-accu gaat branden

Wanneer u even moet stoppen, schakel het voedingssysteem dan niet uit. Opnieuw starten van het voedingssysteem kan leiden tot snel ontladen van de accu.

Het voedingssysteem gebruikt de 12V-accu om op te starten. Mogelijk kunt u het voedingssysteem niet opnieuw inschakelen wanneer u het hebt uitgeschakeld terwijl dit controlelampje brandt.

Als het rode controlelampje van het remsysteem gaat branden of knipperen



(rood)

■ Redenen voor branden van controlelampje

- Laag remvloeistofpeil.
- Storing in het remsysteem.

■ Wat te doen wanneer het controlelampje gaat branden tijdens het rijden

Trap het rempedaal licht in om de pedaaldruk te controleren.

- Indien normaal, controleer dan het remvloeistofpeil bij de eerstvolgende stop.
- Als dit niet normaal is, laat het voertuig dan onmiddellijk repareren.

■ Redenen voor het knipperen van het controlelampje

- Er is een probleem met de elektronische parkeerrem.

■ Wat te doen wanneer het controlelampje knippert

- Vermijd het gebruik van de parkeerrem en laat uw voertuig onmiddellijk door een dealer controleren.

►► Als het rode controlelampje van het remsysteem gaat branden of knipperen

Laat het voertuig onmiddellijk repareren.

Rijden met een laag remvloeistofpeil is gevaarlijk. Parkeer het voertuig onmiddellijk op een veilige plek wanneer geen weerstand merkbaar is van het rempedaal.

Wanneer het controlelampje van het remsysteem (rood) en het **ABS**-controlelampje tegelijkertijd branden, dan werkt het elektronische remkrachtverdeelstelsel niet. Dit kan leiden tot instabiliteit van het voertuig bij plotseling remmen. Laat het voertuig onmiddellijk door een dealer controleren.

Als het controlelampje van het remsysteem (rood) knippert, terwijl tegelijkertijd het controlelampje van het remsysteem (amber) gaat branden, werkt de parkeerrem mogelijk niet. Vermijd het gebruik van de parkeerrem en laat uw voertuig onmiddellijk door een dealer controleren.

► Als het rode remsysteemcontrolelampje brandt/knippert en het amber controlelampje brandt BLZ. 658

Als u de elektronische parkeerrem herhaaldelijk gebruikt binnen korte tijd, wordt de werking van het rempedaal onderbroken om oververhitting van het systeem te voorkomen en gaat het controlelampje knipperen. De normale werking wordt binnen ongeveer 1 minuut hersteld.

Als het controlelampje van het elektrisch stuurbekrachtigingssysteem (EPS) gaat branden



■ Redenen voor branden van controlelampje

- Gaat branden als er een probleem is met het EPS-systeem.
- Als u het gaspedaal herhaaldelijk intrapt om de snelheid te verhogen terwijl de motor stationair draait, dan gaat het controlelampje branden. Soms wordt het steeds lastiger om het stuurwiel te draaien.

■ Wat te doen wanneer het controlelampje brandt

Zet het voertuig op een veilige plek stil, schakel het voedingssysteem uit en vervolgens weer in.

Als het controlelampje weer aangaat en blijft branden, laat uw voertuig dan onmiddellijk door een dealer controleren.

Als het rode remsysteemcontrolelampje brandt/knipperert en het amber controlelampje brandt



(rood)

- **Als het controlelampje van het remsysteem (rood) gaat branden of knippert terwijl tegelijkertijd het controlelampje van het remsysteem (amber) gaat branden, zet u de parkeerrem handmatig of automatisch vrij**

► **Parkeerrem** BLZ. 500



(amber)

- Als het controlelampje van het remsysteem (rood) blijft branden of knipperen terwijl tegelijkertijd het controlelampje van het remsysteem (amber) gaat branden, parkeert u het voertuig op een veilige plek en laat u het onmiddellijk door een dealer inspecteren.
 - Voorkomen dat het voertuig wegrolt
Zet de transmissie in stand **P**.
- Als alleen het controlelampje van het remsysteem (rood) dooft, vermijdt u het gebruik van de parkeerrem en laat u het voertuig onmiddellijk inspecteren door een dealer.

► Als het rode remsysteemcontrolelampje brandt/knipperert en het amber controlelampje brandt

Als u de parkeerrem inschakelt, kunt u deze mogelijk niet meer vrijzetten.

Als het controlelampje van het remsysteem (rood) en het controlelampje van het remsysteem (amber) tegelijk gaan branden, werkt de parkeerrem.

Als het controlelampje van het remsysteem (rood) knippert terwijl tegelijkertijd het controlelampje van het remsysteem (amber) gaat branden, werkt de parkeerrem mogelijk niet omdat het systeem wordt gecontroleerd.

Als het controlelampje lage bandenspanning/waarschuwingssysteem bandenspanning gaat branden of knippert



■ Redenen voor branden of knipperen van controlelampje

Eén van de banden heeft een zeer lage bandenspanning of het waarschuwingssysteem voor bandenspanning is niet gekalibreerd. Als er een probleem is met het waarschuwingssysteem voor bandenspanning, knippert het controlelampje ongeveer één minuut en blijft het dan branden.

■ Wat te doen wanneer het controlelampje brandt

Rijd voorzichtig en vermijd plotselinge bochten en hard remmen.

Parkeer het voertuig op een veilige plek. Controleer de bandenspanning en stel de druk in op het aangegeven niveau. De voorgeschreven bandenspanning is weergegeven op een sticker in de portierstijl aan de bestuurderszijde.

- Kalibreer het waarschuwingssysteem voor bandenspanning nadat de bandenspanning is aangepast.

▣ Kalibratie van het waarschuwingssysteem voor bandenspanning

BLZ. 421

■ Wat te doen wanneer het controlelampje knippert, en blijft branden

Laat de band zo snel mogelijk door een dealer controleren.

▣ Als het controlelampje lage bandenspanning/waarschuwingssysteem bandenspanning gaat branden of knippert

ATTENTIE

Door te rijden met een zeer lage bandenspanning kan de band oververhit raken. Een oververhitte band kan defect raken. Pomp de banden altijd op tot het vereiste niveau.

Als het controlelampje van het transmissiesysteem knippert naast het waarschuwingsbericht



■ Redenen voor het knipperen van het controlelampje

Er is een storing in de transmissie.

■ Wat te doen wanneer het controlelampje knippert

- Laat het voertuig onmiddellijk door een dealer controleren.
- Zet de transmissie in de stand **N** na het inschakelen van het voedingssysteem.
 - Controleer of de stand **N** op het instrumentenpaneel en het controlelampje op de knop **N** branden/knipperen.
 - Het voedingssysteem kan niet worden ingeschakeld, tenzij de parkeerrem is ingeschakeld.

🔧 **De voeding inschakelen** BLZ. 381

🔧 Als het controlelampje van het transmissiesysteem knippert naast het waarschuwingsbericht

U kunt het voedingssysteem mogelijk niet inschakelen.

Zorg dat u de parkeerrem inschakelt wanneer u het voertuig parkeert.

Bel een professionele sleepdienst indien uw voertuig weggesleept moet worden.

🔧 **Slepen in noodsituaties** BLZ. 671

Het controlelampje Power System gaat branden



■ Redenen voor branden van controlelampje

- Gaat branden als er een probleem is met het elektrische voertuigstelsel of het laadsysteem.
- Gaat branden wanneer de temperatuur van de hoogspanningsaccu te hoog is.

■ Wat te doen wanneer het controlelampje brandt

Vermijd hoge snelheden en laat het voertuig onmiddellijk door een dealer controleren.

Locaties van zekeringen

Als er elektrische apparaten zijn die niet werken, zet de voedingsmodus dan op VOERTUIG UIT (STUURSLOT) en controleer of er een bijbehorende zekering is doorgebrand.

■ Zekeringkast in het motorcompartiment

■ Zekeringkast A

Bevindt zich bij de 12V-accu. Druk op de lipjes om de kast te openen.

Bepaal de locatie van de betreffende zekering aan de hand van het zekeringnummer in de afbeelding en de tabel.

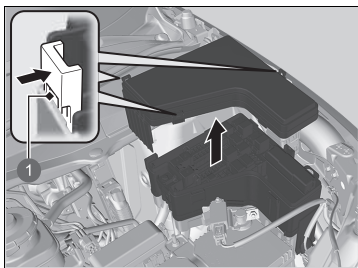

1 Lipjes

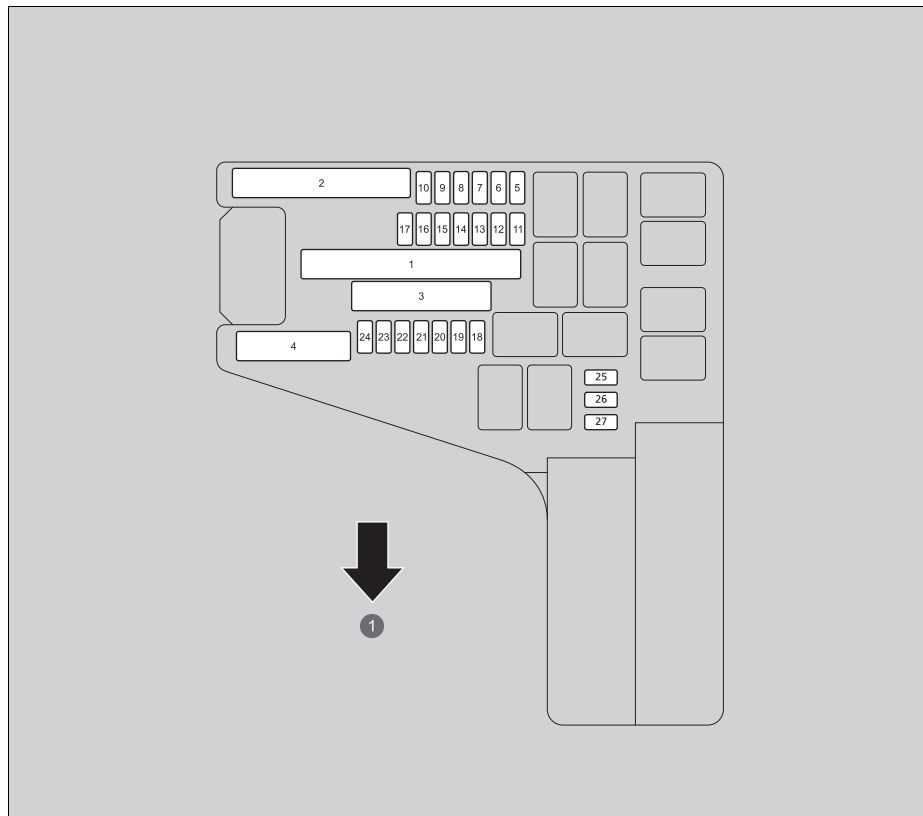

1 Voor

■ **Beschermd circuit en ampèrage zekering**

	Beschermd circuit	Ampère
1	SUBZEKERINGKAST	40 A
	ESB	40 A
	ABS/VSA FSR	40 A
	RELAISMODULE 1	30 A
	IG MAIN 2	30 A
	IG HOOFD	30 A
	HOOFDZEKERING	150 A
2	EPS	70 A
	HOOFDZEKERINGKAST 2	50 A
	ABS/VSA MOTOR	40 A
	KOELVENTILATOR	60 A
	ZEKERINGKAST OPTIE 2	50 A
	RELAISMODULE 2	30 A
3	R/HOOFDZEKERINGKAST 1	40 A
	ONTWASEMER RECHTSVOOR*	30 A
	–	–
	ZEKERINGKAST OPTIE 1	40 A
	HOOFDZEKERINGKAST 1	40 A
	AANJAGERMOTOR	40 A
4	ELEKTRISCH BEDIENDE RUIT HOOFD 1	60 A
	ELEKTRISCH BEDIENDE RUIT HOOFD 2	60 A
	ACHTERRUITVERWARMING	40 A
	ONTWASEMER LINKSVOOR*	30 A
	5	REGELING KOELVENTILATOR
6	WISSER	30 A

	Beschermd circuit	Ampère
7	REMLICHTEN	10 A
8	IGA	10 A
9	IGB	10 A
10	BACK-UP P/P	10 A
11	DT ELEKTRISCHE WATERPOMP 2	10 A
12	–	–
13	REGELING KOPLAMPEN LINKS	10 A
14	REGELING KOPLAMPEN RECHTS	10 A
15	DT ELEKTRISCHE WATERPOMP	15 A
16	ACCUSENSOR	7,5 A
17	IGMG ECU	7,5 A
18	BACK-UP	10 A
19	AUDIO	15 A
20	SPOEIER	15 A
21	ES VLV1	7,5 A
22	ES VLV2	7,5 A
23	CLAXON	10 A
24	ES ELEKTRISCHE VERWARMING KOELVLOEISTOF	10 A
25	ES ELEKTRISCHE WATERPOMP	10 A
26	MISTLAMP VOOR	15 A
27	ACTUATOR LAADDEKSEL	10 A

* Niet beschikbaar op alle modellen

■ Zekeringkast B

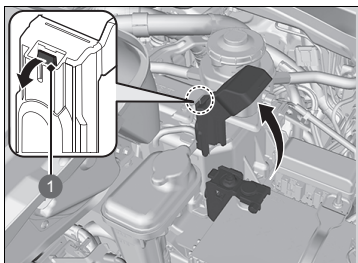

1 Lip

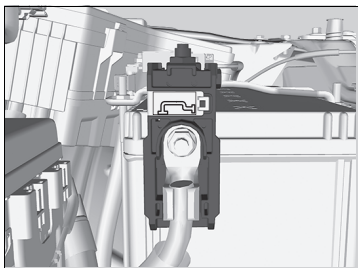

Trek de afdekking op de ⊕-aansluiting omhoog en verwijder deze vervolgens door de lip naar buiten te trekken zoals afgebeeld.

Het vervangen van zekeringen in het motorcompartiment moet door een dealer worden uitgevoerd.

■ Beschermd circuit en ampèrage zekering

	Beschermd circuit	Ampère
	ACCUZEKERING	175 A

■ Zekeringkast interieur bestuurderszijde

■ Zekeringkast A

Bevindt zich achter het instrumentenpaneel.

Modellen met het stuur links

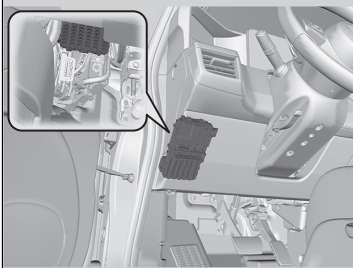

Modellen met het stuur rechts

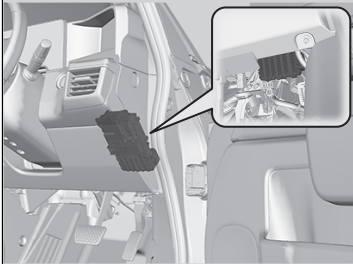

Bepaal de locatie van de betreffende zekering aan de hand van het zekeringnummer in de afbeelding en de tabel.

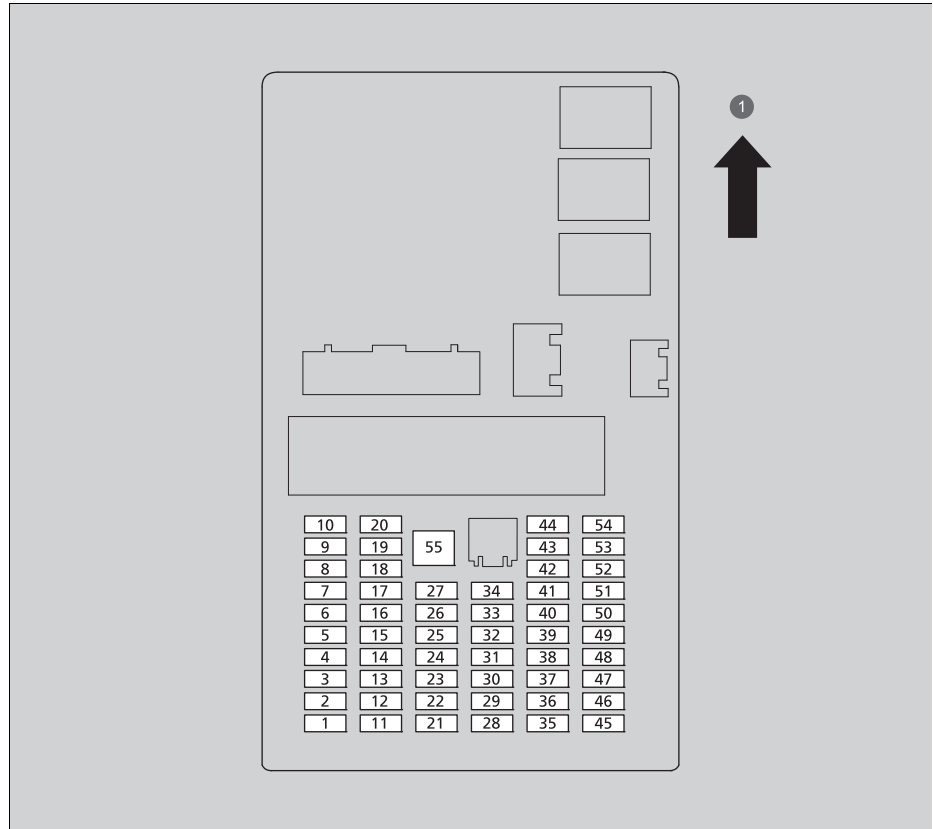

1 BOVEN

■ **Beschermd circuit en ampère zekering**

	Beschermd circuit	Ampère
1	–	–
2	ONTGREDELING PORTIER LINKS	10 A
3	ONTGREDELING PORTIER RECHTS	10 A
4	ACC	10 A
5	–	–
6	SRS	10 A
7	–	–
8	P-ACT ECU	7,5 A
9	SLEUTELLOOS TOEGANGSSYSTEEM	10 A
10	MISTLAMP ACHTER	10 A
11	VERGREDELING PORTIER LINKS	10 A
12	–	–
13	VERGREDELING PORTIER RECHTS	10 A
14	OPTIE	10 A
15	VOERTUIGVERLICHTING OVERDAG	5 A
16	–	–
17	BREDE MONITOR	10 A
18	ALARM	10 A
19	CAMERASYSTEEM VOOR ACHTERUITKIJKSPIEGEL	7,5 A
20	SNELLAADSYSTEEM	10 A

	Beschermd circuit	Ampère
21	–	–
22	–	–
23	COMBO	10 A
24	IMG	10 A
25	SCHAKELFLIPPER	7,5 A
26	CAMERASYSTEEM VOOR ZIJSPIEGELS LINKS	10 A
27	CAMERASYSTEEM VOOR ZIJSPIEGELS RECHTS	10 A
28	ABS/VSA	7,5 A
29	ELEKTRISCH VOEDINGSSYSTEEM	7,5 A
30	–	–
31	USB-POORT ACHTER	10 A
32	OPTIE	10 A
33	–	–
34	VERWARMING VOORSTOELEN	20 A
35	ACG	10 A
36	METER	10 A
37	OPTIE	10 A
38	–	–
39	–	–
40	STUURWIELVERWARMING *	10 A

	Beschermd circuit	Ampère
41	IGC	10 A
42	–	–
43	AUDIO SUB	7,5 A
44	PREMIUM AMP*	20 A
45	ACHTERRUITWISSER	10 A
46	SRS	10 A
47	–	–
48	A/C-HOOFD	10 A
49	PORTIERVERGR	20 A
50	ACCESSOIROVOEDING VOORIN	20 A
51	–	–
52	A/C ELEKTRISCHE WATERPOMP	10 A
53	SUPERVERGREDELING *	20 A
54	UITKLAPBARE BUITENHANDGREEP VAN HET PORTIER	15 A
55	–	–

■ Zekeringkast B

Bevindt zich onder zekeringkast A.

Modellen met het stuur links



1 Zekeringkast B

Modellen met het stuur rechts

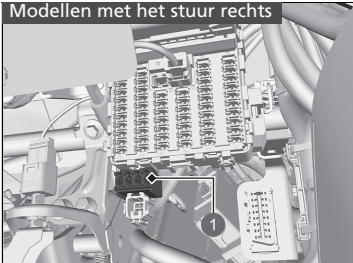

1 Zekeringkast B

Bepaal de locatie van de betreffende zekering aan de hand van het zekeringnummer in de afbeelding en de tabel.

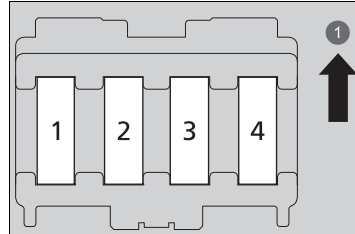

1 BOVEN

■ Beschermd circuit en ampère zekering

	Beschermd circuit	Ampère
1	ELEKTRISCH BEDIENDE RUIT LINKSACHTER	30 A
2	ELEKTRISCH BEDIENDE RUIT VOORPASSAGIER	30 A
3	ELEKTRISCH BEDIENDE RUIT RECHTSACHTER	30 A
4	ELEKTRISCH BEDIENDE RUIT BESTUURDER	30 A

■ Zekeringkast achter

Bevindt zich onder de vloerafdekking van de bagageruimte.

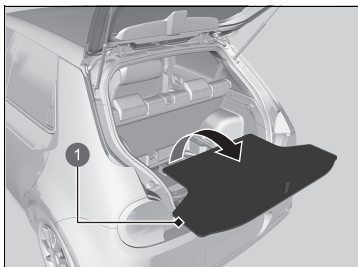

1 Vloerafdekking

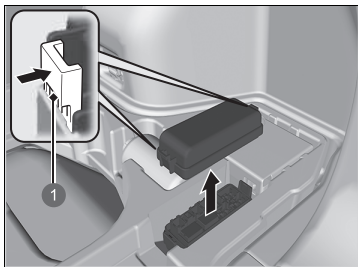

1 Lipjes

Verwijder de bodemplaat uit de bagageruimte.
Druk op de lipjes om de kast te openen.

Bepaal de locatie van de betreffende zekering aan de hand van het zekeringnummer in de afbeelding en de tabel.

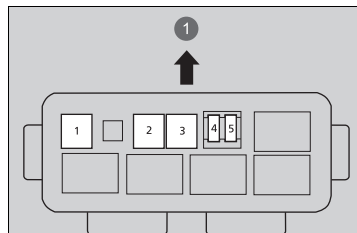

1 Voor

■ Beschermd circuit en ampèrage zekering

	Beschermd circuit	Ampère
1	EOP	20 A
2	P-ACT	30 A
3	–	–
4	–	–
5	–	–

Zekeringen controleren en vervangen

Zekeringkast op de accu

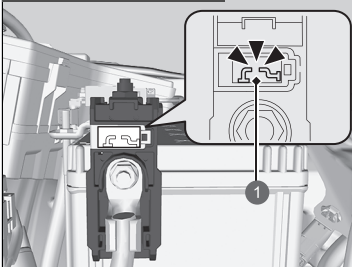

1 Doorgebrand

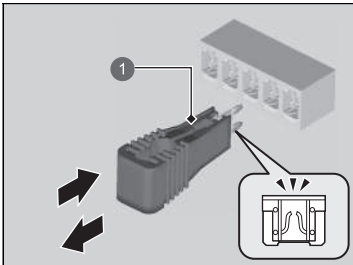

1 Zekeringtrekker

1. Zet de voedingsmodus in de stand VOERTUIG UIT (STUURSLOT). Schakel de koplampen en accessoires uit.
2. Controleer de zekeringen op de accu in het motorcompartiment.
 - Als de zekering is doorgebrand, laat u deze vervangen door een dealer.
3. Verwijder het deksel van de zekeringkast.
4. Controleer de kleine zekeringen in het motorcompartiment en het interieur van het voertuig.
 - Wanneer een zekering is doorgebrand, verwijder deze dan met behulp van de zekeringtrekker en breng een nieuwe zekering aan.

⌘ Zekeringen controleren en vervangen

ATTENTIE

Een zekering vervangen door een exemplaar met een hoger ampère vergroot de kans op schade aan het elektrisch systeem aanzienlijk.

Vervang een zekering door een zekering van hetzelfde gespecificeerde ampère. Gebruik de tabellen om de zekering in kwestie op te sporen en controleer het gespecificeerde ampère.

► **Locaties van zekeringen** BLZ. 662

In zekeringkast A in het motorcompartiment is een zekeringtrekker aangebracht.

Gecombineerde zekering

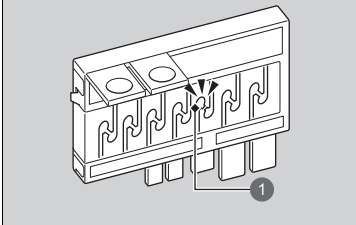

1 Doorgebrande zekering

5. Controleer de grote zekering in het motorcompartiment.
 - Wanneer de zekering is doorgebrand, gebruik dan een kruiskopschroevendraaier om de schroef te verwijderen en een nieuwe aan te brengen.

Bel een professionele sleepdienst indien uw voertuig weggesleept moet worden.

■ Voertuig met dieplader

De bestuurder laadt uw voertuig achter op een transportvoertuig.

Dit is de enige manier waarop u uw voertuig veilig kunt vervoeren.

Alle andere sleepmethoden kunnen de aandrijving van het voertuig beschadigen.

» Slepen in noodsituaties

ATTENTIE

Als u probeert uw voertuig aan de bumpers op te laten tillen of te slepen, veroorzaakt dit ernstige beschadiging. De bumpers zijn niet ontworpen om het gewicht van het voertuig te kunnen dragen.

Verkeerd slepen zoals bijvoorbeeld achter een camper of een ander motorvoertuig kan de transmissie beschadigen.

Laat uw voertuig nooit door een ander voertuig slepen met alleen een touw of een ketting.

Dit is erg gevaarlijk, omdat touwen of kettingen kunnen verschuiven of breken.

Wanneer u het laaddeksel niet kunt openen

■ Wat te doen wanneer het laaddeksel niet kan worden geopend

Volg de onderstaande procedure wanneer het laaddeksel niet kan worden geopend.

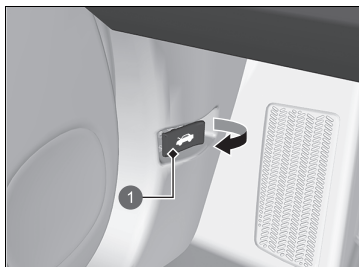

1 Hendel motorkapontgrendeling

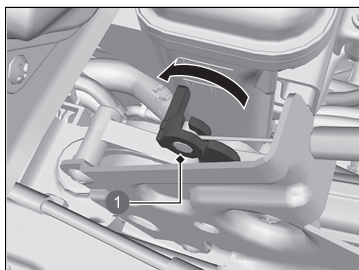

1 Ontgrendelingshendel

1. Open de motorkap.

➤ **Motorkap openen** BLZ. 592

2. Trek aan de ontgrendelingshendel in de buurt van het laaddeksel.

⌘ Wanneer u het laaddeksel niet kunt openen

Neem na het uitvoeren van deze stap contact op met een dealer om het voertuig te laten controleren.

■ Wat te doen wanneer de oplaadstekker niet kan worden losgekoppeld

■ Wanneer op de interface voor bestuurdersinformatie wordt weergegeven

 wordt weergegeven op de interface voor bestuurdersinformatie wanneer u de oplaadstekker niet kunt loskoppelen.
Koppel de oplaadstekker als volgt los.

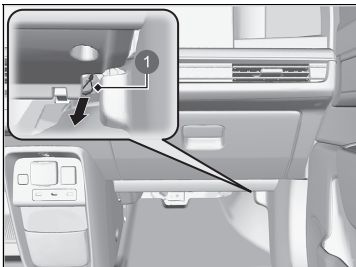

1 Ontgrendelingsnoer

■ Bij een zwakke batterij van de afstandsbediening

De oplaadstekker kan niet worden losgekoppeld als het portier is vergrendeld en de afstandsbediening niet kan worden gedetecteerd, bijvoorbeeld omdat de batterij van de afstandsbediening bijna leeg is.

U kunt de oplaadstekker loskoppelen door op de ontgrendelingsknop in de aansluiting te drukken en het portier te ontgrendelen met de geïntegreerde sleutel.

➤ **Knoopcel vervangen** BLZ. 620

➤ **Bij een zwakke batterij van de sleutellose afstandsbediening** BLZ. 649

ⓘ Wanneer u de oplaadstekker niet kunt loskoppelen

Als het herhaaldelijk voorkomt dat u de oplaadstekker niet kunt loskoppelen, neem dan contact op met een dealer om het voertuig te laten controleren.

■ Wat te doen wanneer de achterklep niet kan worden geopend

Volg de onderstaande procedure wanneer de achterklep niet kan worden geopend.

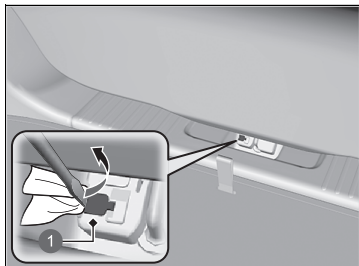

1 Klep

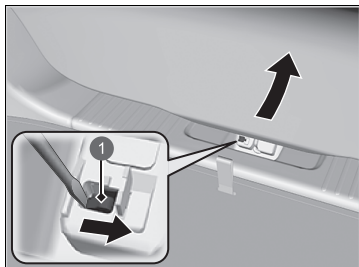

1 Hendel

1. Gebruik een platte schroevendraaier en open de afdekking aan de achterzijde van de achterklep.
 - ▶ Wikkel de platte schroevendraaier in een doek om krassen te voorkomen.

2. Om de achterklep te openen, drukt u op de achterklep terwijl u de hendel met een platte schroevendraaier naar rechts schuift.

▣ Wat te doen wanneer de achterklep niet kan worden geopend

Volgende:

Neem na het uitvoeren van deze stappen contact op met een dealer om het voertuig te laten controleren.

Als u de achterklep langs binnen opent, zorg er dan voor dat er voldoende ruimte rond de achterklep is zodat u niemand of niets raakt.

Informatie

Dit hoofdstuk bevat informatie over voertuigspecificaties, locaties van identificatienummers en andere wettelijke vereisten.

Specificaties	676
Identificatienummers	
Voertuigidentificatienummer (VIN), motornummer en transmissienummer ...	678

■ Voertuigspecificaties

Model	Honda e
Rijklarvoertuiggewicht zonder lading	1513 - 1543 kg
Maximaal toegestaan gewicht	Zie het certificatielabel op de sponning van het bestuurdersportier* ¹
	Zie het certificatielabel op de sponning van het passagiersportier* ²
Maximale asbelasting	Zie het certificatielabel op de sponning van het bestuurdersportier* ¹
	Zie het certificatielabel op de sponning van het passagiersportier* ²

*1: Modellen met het stuur links

*2: Modellen met het stuur rechts

■ 12V-accu

Capaciteit	36AH(5)/45AH(20)
------------	------------------

■ Ruitensproeiervloeistof

Tankinhoud	2,5 l
------------	-------

■ Lampen

Koplampen (grootlicht/dimlicht)	LED
Parkeerverlichting/dagrijlicht	LED
Richtingaanwijzers voor	LED
Mistlampen voor	LED
Zijrichtingaanwijzers (op camerasysteem voor zijspiegels)	LED
Remlichten	LED
Achterlichten	LED
Richtingaanwijzers achter	LED
Achteruitrijlichten	LED
Mistlamp achter	LED
Verlichting kentekenplaat achter	LED
Hooggemonteerd remlicht	LED
Omgevingsverlichting buitenhandgreep portier	LED
Interieurverlichting	
Kaartleeslampjes	LED
Plafondverlichting	LED
Make-upspiegelverlichtingen	1,8 W
Beenruimtelicht	LED
Verlichting middelste opbergvak	LED
Verlichting bagageruimte	LED

■ Remvloeistof

Gespecificeerd	Remvloeistof met DOT 3 of DOT 4
----------------	---------------------------------

■ Airconditioning

Type koelmiddel	HFO-1234yf (R-1234yf)
Vulhoeveelheid	395 - 445 g

■ Transmissievloeistof

Gespecificeerd	Honda ATF DW-1
Capaciteit	Verversen 2,1 l

■ Band

Normaal	Maat	Voor	185/60R16 86H* ¹ 205/45ZR17 (88Y)* ²
		Achter	205/55R16 91V* ¹ 225/45ZR17 (94Y)* ²
Wielmaat	Normaal	Bandenspanning	Zie label op portierspionning bestuurder
			Voor 16X6J* ¹ 17X6 1/2J* ²
			Achter 16X7J* ¹ 17X7 1/2J* ²

*1: Modellen met 16 inch-wiel

*2: Modellen met 17 inch-wiel

■ Honda TRK-luchtcompressor

Gemeten drukniveau emissiegeluid	81 dB (A)
Gemeten geluidsniveau	90 dB (A)

■ Remmen

Type	Rembekrachtiging
Voor	Geventileerde remschijf
Achter	Massieve remschijf
Parkeren	Elektronische parkeerrem

■ Afmetingen van het voertuig

Lengte	3894 mm	
Breedte	1752 mm	
Hoogte	1503 mm	
Wielbasis	2538 mm	
Wielspoor	Voor	1513 mm* ¹ 1523 mm* ²
	Achter	1513 mm* ¹ 1523 mm* ²

*1: Modellen met 17 inch-wiel

*2: Modellen met 16 inch-wiel

Voertuigidentificatienummer (VIN), motornummer en transmissienummer

Uw voertuig heeft een 17-cijferig voertuigidentificatienummer (VIN) dat wordt gebruikt voor registratie voor garantiedoeleinden en het kentekennummer en het verzekeren van uw voertuig. Het voertuigidentificatienummer (VIN), motornummer en transmissienummer van uw voertuig bevinden zich op de hieronder weergegeven plaatsen.

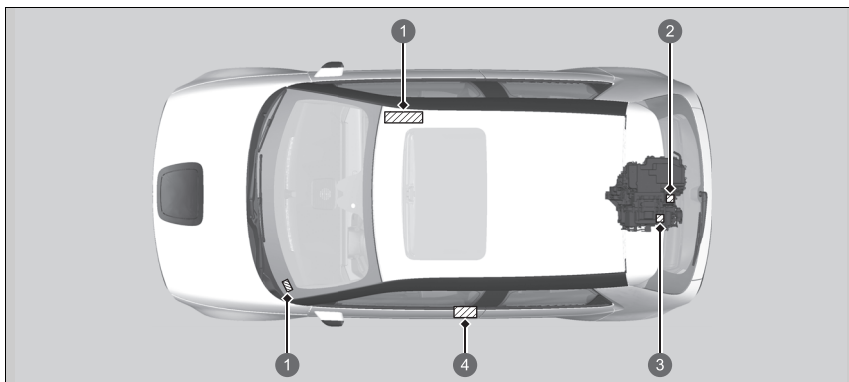

- 1 Voertuigidentificatienummer
- 2 Nummer elektromotor
- 3 Transmissienummer
- 4 Certificatielabel/Voertuigidentificatienummer/Motornummer

Voertuigidentificatienummer (VIN), motornummer en transmissienummer

Het voertuigidentificatienummer (VIN) in het interieur bevindt zich onder de afdekking.

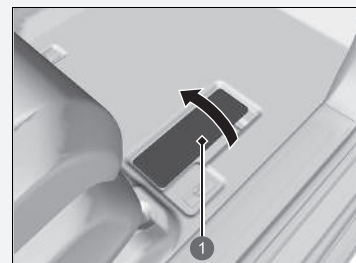

- 1 Afdekking

Getallen

12V-accu	614
Controlelampje laadsysteem	112
Onderhoud (12V-accu controleren)	614
Onderhoud (vervangen)	617

A

Aanvullend veiligheidssysteem (SRS)	59
Controlelampje	116
ABS (antiblokkeersysteem)	507
Controlelampje	116
Accessoires en modificaties	631
Accessoirevoedingen	243
Accu	
Als de 12V-accu leeg is	651
Controlelampje laadsysteem	655
Controlelampje laadsysteem 12V-accu	112
Energiezuinigheid	576
Hoogspanning	574
Opladen	562
Veiligheidscontrolelijst	562
Achterbank neerklappen	230
Achtergrond	272, 275
Achterklep	186
Achterstoelen	230
Achteruitkijkspiegel	220
Achteruitrijcamera voor multi-weergave	521
AC-voeding	244
Adaptive Cruise Control (ACC) met	
Low Speed Follow	447
Afspelen van Bluetooth®-audio	300
Afstandsbediende klimaatvoorconditionering ...	250
Afstandsbediening	178
Afstandsbediening van het audiosysteem ...	261
Afstellen	
Stuurwiel	214
Aha™	295
Airbags	57
Airbags voor (SRS)	59
Airbagverzorging	71
Controlelampje	69, 116
Controlelampje uitgeschakelde	
passagiersairbag	116
Incidentrecorder	1
Na een botsing	59
Sensoren	57
Zijairbags	65
Zijgordijnairbags	67
Airbags aanvullend veiligheidssysteem (airbags)	
Controlelampje	116
Airbags voor (SRS)	59
Airconditioningsysteem	
(klimaatregelsysteem)	247
Afstandsbediende klimaatvoorconditionering ...	250
Automatische klimaatregeling gebruiken	247
Recirculatie-/frisse-luchtmodus	248
Sensor	252
Stof- en pollenfilter	622
Voorruit en ruiten ontdooien	249
Akoestisch voertuigwaarschuwingssysteem ...	404
Alarmknipperlichtknop	6, 7
Alle instellingen resetten naar de	
standaardinstellingen	343
Android Auto	313
Antiblokkeersysteem (ABS)	507
Controlelampje	116
Apple CarPlay	309
Audio System	
Bluetooth® Audio	300
Audio-/informatiescherm	268
Audiosysteem	254
Achtergrond instellen	272
aHa™	295
Algemene informatie	363
Android Auto	313
Apple CarPlay	309
Audio-/informatiescherm	268
Basisbediening	257
Beveiligingscode	255
DAB	289
Diefstalpreventie	255
Display instellen	278
Draadloos bijwerken	282
EV-menu	321
FM-radio	284
Foutmeldingen	362
Gebruikershandleiding in het voertuig	263
Geluid instellen	277
HDMI™	303
HDMI™-poort	260
Honda Personal Assistant	264
iPod	292
Klok instellen	274
MP3/WMA/AAC/FLAC, PCM/WAVE	296
MP4/AVI/MKV/ASF/WMV	296
On Board Apps	305
Opnieuw activeren	255

Opstarten.....	256
Power Flow.....	317
Statusgebied.....	271
Systeemupdates.....	279
Updaten met een USB-apparaat.....	283
USB-flashdrives.....	296, 363
Werking spraakbediening.....	265
Wi-Fi-verbinding.....	307
Automatic Brake Hold	504
Controlelampje.....	109, 504
Automatisch grootlicht	206
Controlelampje.....	119

B

Bagage (maximumlaadgewicht)	379
Bagage vervoeren	377, 379
Bagagehaak	241
Bagageruimteafdekking	242
Banden	609
Controleren en onderhouden.....	609
Inspectie.....	609
Slijtage-indicatoren.....	610
Sneeuwkettingen.....	613
Spanning.....	677
Winter.....	613
Wisselen.....	612
Bedieningselementen	171
Beladingslimieten	379
Bereik	160
Besturing met één pedaal	398
Beveiligingssysteem	188
Controlelampje beveiligingssysteemalarm....	121

Controlelampje startblokkeringsysteem.....	121
Kantelsensor.....	192
Supervergrendeling.....	193
Ultrasone sensoren.....	191
Bevestigingspunten voor vastbinden	241
Bijvullen	
Sproeier.....	599
Bluetooth®-audio	300
Botsingsbeperkingssysteem (CMBS)	430

C

Camera met multi-weergave	523
Camerasysteem voor achteruitkijkspiegel	215
Camerasysteem voor zijspiegels	221
Certificatiesticker	678
Controlelampje 'Gereed'	112
Controlelampje Adaptive Cruise Control (ACC) met Low Speed Follow (amber)	122
Controlelampje Adaptive Cruise Control (ACC) met Low Speed Follow (wit/groen)	123
Controlelampje afstand Adaptive Cruise Control (ACC) met Low Speed Follow	123
Controlelampje airbag voorpassagier	
Aan/Uit.....	116
Controlelampje besturing met één pedaal ...	124
Controlelampje camerasysteem voor zijspiegels	129
Controlelampje eCall	369
Controlelampje grootlicht	120
Controlelampje instelbare snelheidsbegrenzer	122
Controlelampje laadsysteem	655

Controlelampje laag laadniveau	115
Controlelampje lage bandenspanning/waarschuwingssysteem	
bandenspanning.....	118, 659
Controlelampje Lane Keeping Assist System (LKAS) (amber)	123
Controlelampje mistlamp achter	120
Controlelampje mistlamp voor	120
Controlelampje NORMAL-modus	114
Controlelampje parkeerrem en remsysteem (amber)	110, 111, 658
Controlelampje parkeerrem en remsysteem (rood)	108, 109, 656, 658
Controlelampje parkeersensor (amber)	124
Controlelampje parkeersensor (groen)	124
Controlelampje SPORT-modus	114
Controlelampje veiligheidsondersteuning (amber)	125, 126, 127
Controlelampje veiligheidsondersteuning (groen/grijs)	128
Controlelampje voedingssysteem	111, 661
Controlelampjes	106
Aanvullend veiligheidssysteem.....	116
Adaptive Cruise Control (ACC) met Low Speed Follow.....	447
Adaptive Cruise Control (ACC) met Low Speed Follow (amber).....	122
Adaptive Cruise Control (ACC) met Low Speed Follow (wit/groen).....	123
Afstand Adaptive Cruise Control (ACC) met Low Speed Follow.....	123
Airbag voorpassagier Aan/Uit.....	116
Antiblokkeersysteem (ABS).....	116

Automatic Brake Hold.....	109, 504
Automatisch grootlicht	119
Besturing met één pedaal	124
Beveiligingssysteemalarm.....	121
Camerasysteem voor zijspiegels	129
Dode hoek-informatie.....	425
Elektrisch stuurbekrachtigingssysteem (EPS)....	117
Flipper voor vertraging.....	114
Gereed	112
Grootlicht.....	120
Instelbare snelheidsbegrenzer	122
Intelligente snelheidsbegrenzer.....	122
Laadsysteem 12V-accu.....	112
Laag laadniveau.....	115
Lage bandenspanning/waarschuwingssysteem voor bandenspanning	118
Lane Keeping Assist System (LKAS) (amber)	123
Lane Keeping Assist System (LKAS) (groen)	123
Lane Keeping Assist-systeem (LKAS).....	471
Lichten aan.....	120
Mistlamp achter.....	120
Mistlamp voor	120
NORMAL-modus.....	114
Parkeerrem en remsysteem (amber).....	110, 111, 658
Parkeerrem en remsysteem (rood)	108, 109, 656, 658
Parkeersensor (amber)	124
Parkeersensor (groen)	124
Portier en achterklep open.....	44
Richtingaanwijzers en alarmknipperlichten... 119	
Road Departure Mitigation gereed voor assistentie	124

Schakelstand.....	113
SPORT-modus	114
Startblokkeringsysteem.....	121
Systeemmelding.....	119
Transmissiesysteem	113
Veiligheidsondersteuning (amber)	125
Veiligheidsondersteuning (groen/grijs).....	128
Voedingssysteem	111, 661
Voertuigstabiliteitsassistentiesysteem (VSA) ...	117
Voertuigstabiliteitsregeling (VSA) OFF.....	117
VSA UIT	419
Waarschuwinglampje veiligheidsgordel.....	115

D

DAB	289
Dagrijlicht	205
Dagteller.....	160, 162
Dagteller op nul zetten	160
De voeding inschakelen.....	381
Diefstalpreventie.....	255
Diefstalpreventie audiosysteem.....	255
Beveiligingscode	255
Opnieuw activeren.....	255
Dimfunctie	
Achteruitkijkspiegel.....	220
Dimlicht	201
Dimmen	
Koplampen	201
Display Audio	256
Display instellen	278
Dode hoek-informatiesysteem	423
Drankhouders.....	239

E

Een lekke band tijdelijk repareren.....	634
Elektrisch bediende ruiten	194
Elektrisch stuurbekrachtigingssysteem (EPS) Controlelampje	117, 657
Elektromotor	
Nummer	678
Elektronische versnellingsselectie	29
Energiezuinigheid	576
EPS-systeem (elektrische stuurbekrachtiging) 657	
Controlelampje	117
EV-menu	321
Exterieur reinigen	628
Exterieurverzorging (reinen).....	628

F

Filter	
Stof en pollen	622
Flipper voor vertraging	395
Controlelampje	114
FM-radio	284
Funcities	253

G

Gebruikershandleiding in het voertuig	263
Gebruikershandleiding installeren/updaten ...	263
Gebruikershandleiding openen.....	263
Geluid instellen	277
Gemiddeld energieverbruik.....	160

Gemiddelde snelheid	162
Glas (verzorging)	626, 629
Goed gebruik van uw elektrische Honda-voertuig	14
Gordels (veiligheid)	45
Grootlicht	202

H

Handschoenenkastje	238
Handsfree telefoonsysteem	344
Automatisch doorschakelen	355
Automatisch importeren van telefoonboek van mobiele telefoon en recente oproepen	354
Bellen	358
Beltoon	355
Beperkingen voor handmatige bediening	347
Display HFT-status	346
Favoriete contacten	356
HFT-knoppen	344
Oproep ontvangen	360
Opties tijdens het bellen	361
Telefooninstellingen	351
HDMI™	303
HDMI™-poort	260
Herinnering achterbank	230
HFT (handsfree telefoon)	344
Hill Start Assist-systeem	383
Honda App Center	305
Honda Parkeerassistent	537
Honda Personal Assistant	264
Honda Sensing	32, 427
Hoofdsteunen	232

Hoogspanningsaccu	574
Energiezuinigheid	576
Opladen	562

I

Identificatienummers	678
Motor en transmissie	678
Voertuigidentificatie	678
Inschakelen van de voeding	
Wordt niet geactiveerd	648
Insluitpreventiesysteem	181
Instelbare functies	327
Algemene instellingen	327
Voertuiginstellingen	336
Instelbare snelheidsbegrenzer	405
Controlelampje	122
Instrumentenpaneel	105
Intelligente snelheidsbegrenzer	410
Interface voor bestuurdersinformatie	157
Het display wijzigen	157
Interieur reinigen	625
Interieurverlichting	235
iPhone	363
iPod	292, 363

J

Juridische Informatie met betrekking tot Apple CarPlay/Android Auto	367
---	-----

K

Kaartleeslampjes	236
Kantelsensor	192
Kilometerteller	155
Kinderslot	184
Kinderzitje	75
Achterstevoren geplaatst kinderzitje	78
Een bevestigingsband gebruiken	98
Grotere kinderen	100
Kinderzitje bevestigen met een heup-/schoudergordel	96
Kinderzitje kiezen	81
Kinderzitje voor baby's en peuters	78
Kinderzitje voor kleine kinderen	80
Zitverhogingen	101
Kinderzitje kiezen	81
Klimaatregelsysteem	247
Afstandsbediende klimaatvoorconditionering	250
Automatische klimaatregeling gebruiken	247
Modus veranderen	247
Recirculatie-/frisse-luchtmodus	248
Sensoren	252
Stof- en pollenfilter	622
Voorruit en ruiten ontdooien	249
Knipperlichten voor inhalen	201
Knop POWER	197
Knop SOS annuleren	371
Knop voor verwarmde buitenspiegel	213
Koelsysteem	594
Koelvloeistof	594
Oververhitting	654

Koplampen	201
Automatisch grootlicht	206
Bediening	201
Dimmen	201
Richten	600
Krikpunten	647
Kruipen (transmissie)	385

L

Lage acculading	655
Lage bevestigingspunten	91
Lage signaalsterkte afstandsbediening	174
Lampen vervangen	600
Achterlichten	600
Achteruitrijlichten	601
controlelampje laadniveau	602
Dagrijlicht.....	600
Hooggemonteerd remlicht.....	601
Kentekenplaatverlichting achter.....	601
Koplampen.....	600
Markeringslichten.....	600
Mistlamp achter.....	601
Mistlampen vóór.....	600
Omgevingsverlichting buitenhandgreep portier	601
Remlichten	600
Richtingaanwijzer vóór.....	600
Richtingaanwijzers achter	600
Verlichting make-upspiegel.....	603
Zijrichtingaanwijzers/ waarschuwingknipperlichten	600
Lampspecificaties	676

Lane Keeping Assist-systeem (LKAS)	467
Lege accu	651
Lekkage (band)	634
Lekke band	634
Lichten	
Verlichting bagageruimte.....	237
Luchtdruk	677

M

Make-upspiegels	11
Maximaal laadniveau instellen	575
Maximaal toegestane gewicht	379
Meetinstrumenten, Meters	155
Meldingssysteem wegrijden voorganger	484
Meters	155
Middenconsole	238
Mistlampen	204
Modificaties (en accessoires)	631
Motor	
Koelvloeistof.....	594
Schakelaarzoemer	199, 200
Starten met startkabels	651
Motor starten	
Starten met startkabels	651
MP3	296
MP3/WMA/AAC/FLAC, PCM/WAVE	296

N

Navigatie	163
Noodoproep (eCall)	369
Automatische noodoproep	369

Handmatige noodoproep	371
Noodstopsignaal	509
Nummers (identificatie)	678

O

On-board apps	305
Onderhoud	577
12V-accu	614
Afstandsbediening	620
Banden	609
Klimaatregeling.....	621
Koelvloeistof	594
Lampen vervangen	600
Onder de motorkap	591
Onderhoudsherinneringssysteem.....	582
Reinigen.....	625
Remvloeistof	597
Transmissievloeistof.....	596
Veiligheid	579
Voorzorgsmaatregelen	578
Onderhoudsherinneringssysteem	582
Open Source-licenties	366
Openen/sluiten	
Achterklep	186
Elektrisch bediende ruiten	194
Motorkap.....	592
Opladen	562
AC-lader	563
CCS2 DC-lader.....	563
Controlelampje laadniveau (op het voertuig)....	573
DC-laden	571
Hoogspanningsaccu	574

Timer	569
Wanneer u de oplaadstekker niet kunt loskoppelen.....	673
Overige comfortvoorzieningen in interieur....	243
Oververhitting	654

P

Parkeerrem	500
Parkeersensorsysteem	512
Pop-upmotorkapsysteem	72
Onderhoud van het pop-upmotorkapsysteem...	74
Portieren	172
Insluitpreventiesysteem.....	181
Melding open portier	131
Portieren van binnenuit vergrendelen/ ontgrendelen	182
Portieren van buitenaf vergrendelen/ontgrendelen	175
Sleutels	172
Waarschuwinglampje portier en achterklep open	44
Portieren ontgrendelen	175
Portieren van buitenaf vergrendelen/ ontgrendelen	175
Power Flow	317
POWER/CHARGE-meter	155
Problemen oplossen	633
Achterklep openen lukt niet	674
Achterportier openen lukt niet	36, 184
Doorgebrande zekering.....	662, 665, 668
Laaddeksel openen lukt niet.....	672
Lawaai bij het remmen	38

Oververhitting	654
Rempedaal trilt	36
Slepen in noodsituaties.....	671
Voedingssysteem start niet	648
Waarschuwinglampjes	106
Zoemer klinkt bij het openen van een portier...	37

R

Radarsensor	496
Radarsensoren	496
Radio (FM).....	284
Radio Data System (RDS).....	287
RDS (Radio Data System).....	287
Regeneratieve energie en regeneratief remmen	20
Remondersteuningssysteem	508
Remregeling lage snelheid	441
Remsysteem	500
Antiblokkeersysteem (ABS).....	507
Automatic Brake Hold	504
Controlelampje ...	108, 109, 110, 111, 656, 658
Parkeerrem.....	500
Remondersteuningssysteem.....	508
Vloeistof.....	597
Voetrem	503
Richtingaanwijzers	
Controlelampjes (instrumentenpaneel).....	119
Rijden	375
De voeding inschakelen	381
Remmen.....	500
Transmissie.....	385
Rijmodusshakelaar	393

Road Departure Mitigation.....	478
Aan en uit	481
Controlelampje gereed voor assistentie.....	124
Ruiten (openen en sluiten).....	194
Ruitensproeiers	210
Schakelaar	210
Vloeistof toevoegen/bijvullen	599
Ruitenwissers en ruitensproeiers	210
Ruitenwissers en -sproeiers	
Achter	212
Voor	210
Ruitenwissers met automatische interval....	211

S

Schakelaars (rondom het stuurwiel)....	6, 7, 8, 197
Schakelen (transmissie).....	29
Schakelknop	29
Bediening	388
Schakelstandindicator.....	113
Sensorcamera voor	494
Slepen in noodsituaties	671
Sleutelloos insluitpreventiesysteem.....	181
Sleutelnummerplaatje	173
Sleutels.....	172
Achterportier openen lukt niet.....	184
Afstandsbediening.....	178
Insluitpreventie	181
Nummerplaatje	173
Typen en functies.....	172
Slijtage-indicatoren (band).....	610
Snelheidsbegrenzer, instelbaar.....	405
Snelheidsbegrenzer, intelligent.....	410

Snelheidsmeter	155
SOS-knop	371
Specificaties	676
Spiegels	215
Achteruitkijkspiegel	220
SRS-airbags (airbags)	59
Startblokkeringsysteem	188
Controlelampje	121
Starten met startkabels	651
Stoelen	227
Achterbank	230
Stoelverwarming	246
Verstellen	227
Voorstoelen	227
Stoelverwarming	246
Stoelverwarmingen (voor)	246
Stof- en pollenfilter	622
Stoppen	510
Stuurwiel	214
Afstellen	214
Stuurwielverwarming	245
Supervergrendeling	193
Systeemupdates	279
T	
Telefoon	162
Temperatuur	
Weergave buitentemperatuur	156
Temperatuursensor	156
Tijdelijke reparatiekit (TRK)	634
Timer	569
Timer voor opladen instellen	569

Transmissie	29, 385
Bediening van de schakelknop	29, 388
Controlelampje	113
Kruipen	385
Nummer	678
Schakelstandindicator	388
Vloeistof	596
Waarschuwingbericht	660
Transmissiestanden	
Automatische transmissie	386
TRK (tijdelijke reparatiekit)	634

U

Uitparkeermonitor	517
Uitschakelingsysteem van airbag van voorpassagier	62
Ultrasonische sensoren	191
USB-flashdrives	296, 363
USB-poorten	259

V

Veilig rijden	39
Veiligheid van kinderen	75
Kindersloten	184
Veiligheidsgordels	45
Automatische veiligheidsgordelspanners	50
Controle	55
Kinderzitje bevestigen met een heup-/schoudergordel	96
Vastgespen	51

Verankeringspunt op schouderhoogte afstellen	53
Waarschuwing	48
Waarschuwinglampje	48, 115
Zwangere vrouwen	54
Veiligheidsmelding	0
Veiligheidsondersteuning	166
Veiligheidsstickers	103
Verankeringspunt op schouderhoogte	53
Vergrendelen/ontgrendelen	172
Kindersloten	184
Met een sleutel	180
Sleutels	172
Van binnenuit	182
Van buitenaf	175
Verkeersbordenherkenningssysteem	488
Verlichting	201, 600
Controlelampje grootlicht	120
Controlelampje lichten aan	120
Interieur	235
Lampen vervangen	600
Lichtschakelaars	201
Versleten banden	609
Verstellen	
Hoofdsteunen	232
Voorstoelen	228
Verstrekten tijd	162
Vervangen	
12V-accu	617
Lampen	600
Wisserbladrubber	604
Wisserbladrubber achterraut	607
Zekering	662, 665, 668

Verwarming voorstoelen	246
Vloeistoffen	
Koelvloeistof	594
Rem	597
Voorruitsproeier	599
Voedingssysteem	
Inschakelen	381
Voertuig slepen	
Noodsituatie	671
Voertuigidentificatienummers	678
Voertuigstabiliteitsregeling (VSA)	418
Controlelampje UIT	117
Off-schakelaar	419
Systeemplampje	117
Voetrem	503
Voorportieren van binnenuit ontgrendelen ...	24
Voorruit	210
Ontdooien/ontwasemen	213, 249
Reinigen	626, 629
Ruitenwissers en -sproeiers	210
Sproeiervloeistof	599
Wisserbladen	604
Voorruit en ruiten ontdooien	249
Voorstoelen	227
Verstellen	228
Voorzorgsmaatregelen elektrisch voertuig ...	17
Voorzorgsmaatregelen tijdens het rijden ...	384
Regen	385
VSA (voertuigstabiliteitsregeling)	418

W

Waarschuings- en informatiemelding	130
Waarschuingslampje aan/knippert	655
Waarschuingslampje systeemmelding	119
Waarschuingsstickers	103
Waarschuwingssysteem voor	
bandenspanning	420
Controlelampje	118, 659
Kalibratie	421
Wanneer u de achterklep niet kunt openen ...	674
Wanneer u de oplaadstekker niet kunt	
loskoppelen	673
Wanneer u het laaddeksel niet kunt	
openen	672
Wasstraatmodus	391
Watt	676
Weergave buitentemperatuur	156
Werking spraakbediening	265
Algemene opdrachten	266
Audio-opdrachten	266
Lijstopdrachten	267
Navigatie-opdrachten	267
Opdrachten Honda Personal Assistant	267
Scherm Spraakactivering	266
Spraakherkenning	265
Standaardopdrachten	267
Telefoonopdrachten	266
Wi-Fi-verbinding	307
Winterbanden	613
Sneeuwkettingen	613

Wissers en sproeiers

ruitenwissers met automatische interval	211
Wisserbladen controleren en vervangen	604
WMA	296

Z

Zekeringen	662
Controleren en vervangen	669
Locaties	662, 664, 665, 668
Zijairbags	65
Zijgordijnairbags	67
Zitverhogingen (voor kinderen)	101
Zwangere vrouwen	54

