









In deze handleiding wordt bepaalde informatie voorafgegaan door het symbool **ATTENTIE**. Deze informatie is bedoeld om u te helpen bij het voorkomen van schade aan het voertuig, andere eigendommen en het milieu.

De symbolen   of    op stickers die op het voertuig zijn geplakt, zijn er om u eraan te herinneren dat u deze handleiding moet lezen voor een goede en veilige bediening van het voertuig.

 of   heeft verschillende kleuren om aan te geven dat er sprake is van gevaar (rood), een waarschuwing (oranje) of een aandachtspunt (amber).

➔ **Veiligheidsstickers** BLZ. 102

Enkele woorden over veiligheid

Uw veiligheid en de veiligheid van anderen is zeer belangrijk. Het veilig gebruiken van dit voertuig is een belangrijke verantwoordelijkheid.

Om u te helpen de juiste beslissingen te nemen op het gebied van veiligheid, bieden we u gebruikprocedures en andere informatie op stickers en in deze handleiding aan. Deze informatie waarschuwt u voor potentiële gevaren waardoor u of anderen letsel zouden kunnen oplopen.

Uiteraard is het niet praktisch of zelfs mogelijk u voor alle gevaren te waarschuwen die verband houden met het gebruik en het onderhoud van het voertuig. U dient uit te gaan van uw eigen gezonde beoordelingsvermogen.

U treft deze belangrijke veiligheidsinformatie in verschillende vormen aan, waaronder:

- **Veiligheidsstickers** - op het voertuig.
- **Veiligheidsmeldingen** - voorafgegaan door een veiligheidswaarschuwingssymbool  en een van de drie signaalwoorden: **GEVAAR**, **WAARSCHUWING** of **LET OP**. Deze signaalwoorden betekenen:

 **GEVAAR** Indien u de instructies niet opvolgt, ZULT u ERNSTIG of DODELIJK LETSEL oplopen.

 **WAARSCHUWING** Indien u de instructies niet opvolgt, KUNT u ERNSTIG of DODELIJK LETSEL oplopen.

 **WAARSCHUWING** Indien u de instructies niet opvolgt, KUNT u ERNSTIG of DODELIJK LETSEL oplopen.

 **LET OP** Indien u de instructies niet opvolgt, KUNT u LETSEL oplopen.

- **Veiligheidsopschriften** - zoals Belangrijke veiligheidsmaatregelen.
- **Hoofdstuk Veiligheid** - zoals Veilig rijden.
- **Instructies** - het juiste en veilige gebruik van het voertuig.

Deze handleiding bevat een grote hoeveelheid belangrijke veiligheidsinformatie - lees haar aandachtig door.

Incidentrecorders

Uw voertuig is uitgerust met meerdere voorzieningen waar in het algemeen naar verwezen wordt als incidentrecorders. Deze leggen verscheidene typen real-time voertuiggegevens vast, zoals het opblazen van SRS-airbags of het falen van SRS-systeemcomponenten.

Deze gegevens behoren toe aan de eigenaar van het voertuig en zijn niet toegankelijk voor anderen, behalve als dit wettelijk verplicht is of met toestemming van de eigenaar van het voertuig. Deze gegevens kunnen worden benaderd door Honda, haar geautoriseerde dealers en erkende reparateurs, werknemers, vertegenwoordigers en aannemers met uitsluitend als doel technische diagnose, onderzoek en ontwikkeling van het voertuig.

Diagnostische onderhoudsrecorders

Uw voertuig is uitgerust met een onderhoudssysteem dat informatie opslaat over aandrijflijnprestaties en rijomstandigheden. Deze gegevens kunnen gebruikt worden door technici om het voertuig te diagnosticeren, repareren en onderhouden. Deze gegevens kunnen door niemand anders benaderd worden, behalve als dit wettelijk verplicht is of met toestemming van de eigenaar van het voertuig.

Deze gegevens kunnen worden benaderd door Honda, haar geautoriseerde dealers en erkende reparateurs, werknemers, vertegenwoordigers en aannemers met uitsluitend als doel technische diagnose, onderzoek en ontwikkeling van het voertuig.

Registratie van voertuiggegevens*

Dit voertuig legt de volgende informatie als gegevens vast wanneer het botsingsbeperkingsstelsel (CMBS) actief is.

- Afbeeldingen van objecten vóór het voertuig wanneer het CMBS is geactiveerd
- Bedrijfsstatus van elke functie van het CMBS
- Bediening van het gaspedaal/rempedaal
- Voertuigsnelheid
- Informatie zoals de afstand en relatieve snelheid van het doel dat is geïdentificeerd door het geactiveerde CMBS

Honda kan de vastgelegde gegevens verkrijgen en gebruiken voor technische diagnose en onderzoek en de ontwikkeling van Honda-voertuigen.

Het CMBS neemt geen beelden of audio op in het voertuig.

Er zijn speciale tools nodig voor het bekijken of verwijderen van gegevens (inclusief beelden) die door CMBS zijn vastgelegd. De CMBS-beeldopnamefunctie kan worden uitgeschakeld, zodat er geen beelden worden vastgelegd wanneer het CMBS is geactiveerd.

Openbaarmaking van gegevens

Honda zal de verkregen gegevens niet vrijgeven of verstrekken aan derden met gegevens die door het CMBS zijn geregistreerd, behalve in de volgende gevallen:

- Wanneer de eigenaar van het voertuig akkoord gaat
- Indien vereist door de wet, een gerechtelijk bevel of een soortgelijk juridisch afdwingbaar verzoek
- Wanneer de gegevens zo zijn verwerkt dat de voertuigen/ gebruikers anoniem zijn, bijvoorbeeld wanneer verzamelde gegevens aan onderzoekinstellingen worden verstrekt

* Niet beschikbaar op alle modellen

Algemene voorwaarden voor de toepassing van de gebruikershandleiding

Algemeen

Met deze toepassing kan uw Display Audio automatisch zoeken naar updates van de gebruikershandleiding die specifiek zijn voor uw voertuig en Display Audio, telkens wanneer de voeding van het voertuig wordt ingeschakeld. Deze toepassing verzendt periodiek een beperkte hoeveelheid voertuig- en apparaatgegevens naar onze servers: voertuigidentificatienummer (VIN), serienummer van hardware van Display Audio, voorkeurstaal, IP-adres (Internet Protocol), transactielogboek (waarschuwingen voor of weergaven van updates, downloads en installatie van updates, gebruik van de gebruikershandleiding), enz. Wanneer de toepassing een update op de server vindt, wordt u gevraagd deze te downloaden en te installeren.

Wanneer uw Display Audio op onze servers zoekt naar updates, bieden wij u automatisch de mogelijkheid om de gebruikershandleiding bij te werken. We houden ook een logboek bij van de updates die op onze servers zijn geïnstalleerd.

Uw persoonlijke gegevens

Indien de bovengenoemde informatie die wordt verzonden naar Honda, persoonlijke informatie in uw regio omvat, dient u er rekening mee te houden dat deze informatie wordt behandeld in strikte overeenstemming met de regels en voorschriften die in deze kennisgeving worden beschreven en de toepasselijke wetgeving inzake gegevensbescherming.

De voorwaarden van ons privacybeleid zijn ter referentie in deze voorwaarden opgenomen en op uw gebruik van systeemupdates is het privacybeleid van toepassing. Ons privacybeleid bevat informatie over de manier waarop wij en eventuele derden persoonlijke gegevens verwerken die wij van u verzamelen of

die u ons via het hulpprogramma verstrekt. (Zie de Honda-website (<https://www.privacynotice.honda.eu>) voor meer informatie.)

Honda verzamelt en gebruikt uw persoonlijke gegevens en slaat deze op om de hieronder genoemde redenen:

Indien noodzakelijk voor de legitieme belangen van Honda, zoals hieronder vermeld, en indien uw rechten op het gebied van gegevensbescherming geen prioriteit hebben boven onze belangen.

- om updates van de gebruikershandleiding aan u te leveren;
- om ons in staat te stellen de toepassing en services van de gebruikershandleiding te verbeteren en te optimaliseren;
- om te reageren op vragen en klachten van gebruikers; en voor interne administratie.

Bescherming van onze legitieme zakelijke belangen en wettelijke rechten. Dit omvat, maar is niet beperkt tot, het gebruik in verband met naleving, regelgeving, auditing, juridische claims (inclusief openbaarmaking van dergelijke informatie in verband met juridische processen of rechtszaken) en andere vereisten voor ethiek en nalevingsrapportage

Honda zal ook persoonlijke gegevens converteren naar anonieme gegevens en deze gebruiken (gewoonlijk op geaggregeerde statistische basis) voor marktonderzoeken en analyses, ter verbetering van de gebruikershandleiding, voor het analyseren van trends en voor het beoordelen van het succes van releases van software-updates. Samengevoegde persoonlijke gegevens identificeren u niet persoonlijk en identificeren geen ander gebruik van de gebruikershandleiding.

Honda kan deze gegevens delen met Honda's wereldwijde supportorganisatie of gelieerde Honda-bedrijven of andere derden die door Honda zijn aangetrokken om ondersteunende diensten te verlenen in verband met systeemondersteuning.

Algemene voorwaarden voor systeemupdates

Algemeen

Met deze toepassing kan uw Display Audio automatisch zoeken naar software-updates van Honda die specifiek zijn voor uw Display Audio en de aangesloten apparaten hiervan (aanvankelijk om de (1) week via Wi-Fi of om de vier (4) weken via de telematicaregeleenheid (TCU). Query's kunnen vaak of minder vaak optreden als gevolg van internetstoringen, hernieuwde pogingen, directe gebruikersactie, WAP-push van de server of een wijziging in het querybeleid op de Honda-servers). Deze toepassing verzendt regelmatig een beperkte hoeveelheid voertuig- en apparaatgegevens (voertuigidentificatienummer (VIN), modelnummer (MT), identificatienummer, hardware- en softwareonderdeelnummer, serienummer, softwareversie, voorkeurstaal, IP-adres (Internet Protocol), transactielogboek (weergave van waarschuwingen of updates, downloads en installatie van updates, softwarestatus), etc.) naar onze servers. Wanneer de toepassing een update op de server vindt, vraagt de toepassing in eerste instantie om de download en installatie. De download- en installatiefuncties kunnen automatisch worden geconfigureerd via de instelling. U kunt de instelling op een later tijdstip wijzigen in handmatig.

Wanneer uw Display Audio op onze servers zoekt naar updates of waarschuwingen, bieden wij u automatisch de mogelijkheid om uw apparaten bij te werken of de update of waarschuwing rechtstreeks naar uw Display Audio te verzenden. We houden ook een logboek bij van de updates of waarschuwingen die op onze servers zijn geïnstalleerd.

Uw persoonlijke gegevens

Indien de bovengenoemde informatie die wordt verzonden naar Honda, persoonlijke informatie in uw regio omvat, dient u er rekening mee te houden dat deze informatie wordt behandeld in strikte overeenstemming met de regels en voorschriften die in deze kennisgeving worden beschreven en de toepasselijke wetgeving inzake gegevensbescherming.

De voorwaarden van ons privacybeleid zijn ter referentie in deze voorwaarden opgenomen en op uw gebruik van systeemupdates is het privacybeleid van toepassing. Ons privacybeleid bevat informatie over de manier waarop wij en eventuele derden persoonlijke gegevens verwerken die wij van u verzamelen of die u ons via het hulpprogramma verstrekt. (Zie de Honda-website (<https://www.privacynotice.honda.eu>) voor meer informatie.)

Honda verzamelt en gebruikt uw persoonlijke gegevens en slaat deze op om de hieronder genoemde redenen:

Indien noodzakelijk voor de legitieme belangen van Honda, zoals hieronder vermeld, en indien uw rechten op het gebied van gegevensbescherming geen prioriteit hebben boven onze belangen.

- om de systeemupdate en gerelateerde services aan u te leveren;
- om ons in staat te stellen de producten en services voor systeemupdates te verbeteren en te optimaliseren;
- om te reageren op vragen en klachten van gebruikers; en voor interne administratie.

Bescherming van onze legitieme zakelijke belangen en wettelijke rechten. Dit omvat, maar is niet beperkt tot, het gebruik in verband met naleving, regelgeving, auditing, juridische claims (inclusief openbaarmaking van dergelijke informatie in verband met juridische processen of rechtszaken) en andere vereisten voor ethiek en nalevingsrapportage

Honda zal ook persoonlijke gegevens converteren naar anonieme gegevens en deze gebruiken (gewoonlijk op geaggregeerde statistische basis) voor marktonderzoeken en analyses, ter verbetering van de systeemupdates, voor het analyseren van trends en voor het beoordelen van het succes van releases van software-updates. Samengevoegde persoonlijke gegevens identificeren u niet persoonlijk en identificeren geen ander gebruik van de systeemupdates.

Honda kan deze gegevens delen met Honda's wereldwijde supportorganisatie of gelieerde Honda-bedrijven of andere derden die door Honda zijn aangetrokken om ondersteunende diensten te verlenen in verband met systeemondersteuning.

Deze gebruikershandleiding moet als permanent onderdeel van het voertuig worden beschouwd en moet daarom bij de verkoop van het voertuig worden meegeleverd.

Deze gebruikershandleiding beschrijft alle modellen van het voertuig. Het is mogelijk dat u beschrijvingen van uitrustingsdetails en functies tegenkomt, die niet op uw specifieke model aanwezig zijn.

De afbeeldingen in deze gebruikershandleiding verbeelden functies en uitrustingsdetails die aanwezig zijn op sommige, maar niet alle modellen. Uw specifieke model beschikt mogelijk niet over sommige van deze functies.

De informatie en de specificaties in deze publicatie waren geldig op het moment van de goedkeuring tot drukken. Honda Motor Co., Ltd. behoudt zich echter het recht voor de specificaties of het ontwerp op elk ogenblik te beëindigen of te wijzigen zonder aankondiging en zonder dat zulks leidt tot enige verplichting.

Hoewel deze handleiding van toepassing is op zowel modellen met stuur rechts als links, verwijzen de illustraties in deze handleiding voornamelijk naar modellen met stuur links.

➤ **Veilig rijden** BLZ. 37

Voor veilig rijden BLZ. 38 Veiligheidsgordels BLZ. 42 Airbags BLZ. 56

➤ **Instrumentenpaneel** BLZ. 105

Controlelampjes BLZ. 106 Meters en displays BLZ. 138

➤ **Bedieningselementen** BLZ. 165

Klok BLZ. 166 Portieren vergrendelen en ontgrendelen BLZ. 167
Schakelaars rondom het stuurwiel bedienen BLZ. 188
Comfortvoorzieningen interieur BLZ. 222

➤ **Functies** BLZ. 237

Audiosysteem BLZ. 238 Audiosysteem met kleurenscherm BLZ. 241
Algemene informatie over het audiosysteem BLZ. 379

➤ **Rijden** BLZ. 391

Vóór het rijden BLZ. 392 Aanhanger/caravan trekken BLZ. 396 Tijdens het rijden BLZ. 397
Achteruitrijcamera voor multi-weergave* BLZ. 517 Tanken BLZ. 519

➤ **Onderhoud** BLZ. 523

Voordat onderhoud wordt verricht BLZ. 524 Onderhoudsherinneringssysteem* BLZ. 528
Wisserbladen controleren en onderhouden BLZ. 560
Onderhoud van klimaatregelsysteem BLZ. 578 Reinigen BLZ. 582

➤ **Onverwachte gebeurtenissen** BLZ. 589

Gereedschappen BLZ. 590 Bij een lekke band BLZ. 591
Schakelhendel kan niet worden bewogen Oververhitting BLZ. 611
BLZ. 610
Wanneer u de brandstoftankklep niet kunt ontgrendelen BLZ. 627

➤ **Informatie** BLZ. 631

Specificaties BLZ. 632 Identificatienummers BLZ. 635

Inhoud

Veiligheid van kinderen BLZ. 76 Gevaren van uitlaatgassen BLZ. 101 Veiligheidsstickers BLZ. 102

Achterklep BLZ. 179 Beveiligingssysteem BLZ. 181 De ruiten openen en sluiten BLZ. 184
De spiegels verstellen BLZ. 208 De stoelen verstellen BLZ. 211
Klimaatregelsysteem BLZ. 233

Display-audio BLZ. 285 Audio-foutmeldingen BLZ. 377
Noodoproep (eCall) BLZ. 386

Honda Sensing BLZ. 433 Remmen BLZ. 496 Uw voertuig parkeren BLZ. 506
Brandstofverbruik en CO₂-uitstoot BLZ. 522

Onderhoudsschema* BLZ. 533 Onderhoud onder de motorkap BLZ. 541 Lampen vervangen BLZ. 555
Banden controleren en onderhouden BLZ. 565 12V-accu BLZ. 570 Verzorging van de afstandsbediening BLZ. 576
Accessoires en modificaties BLZ. 587

Hanteren van de krik BLZ. 604 Voedingssysteem start niet BLZ. 605 Als de 12V-accu leeg is BLZ. 608
Controlelampje, gaat branden/knipperen BLZ. 613 Zekeringen BLZ. 620 Slepen in noodsituaties BLZ. 626
Wanneer u de achterklep niet kunt openen BLZ. 629

Apparaten die radiogolven uitzenden* BLZ. 636

Verkorte handleiding BLZ. 6

Veilig rijden BLZ. 37

Instrumentenpaneel BLZ. 105

Bedieningselementen BLZ. 165

Functies BLZ. 237

Rijden BLZ. 391

Onderhoud BLZ. 523

Onverwachte gebeurtenissen BLZ. 589

Informatie BLZ. 631

Index BLZ. 659

Visuele index

Modellen met het stuur links

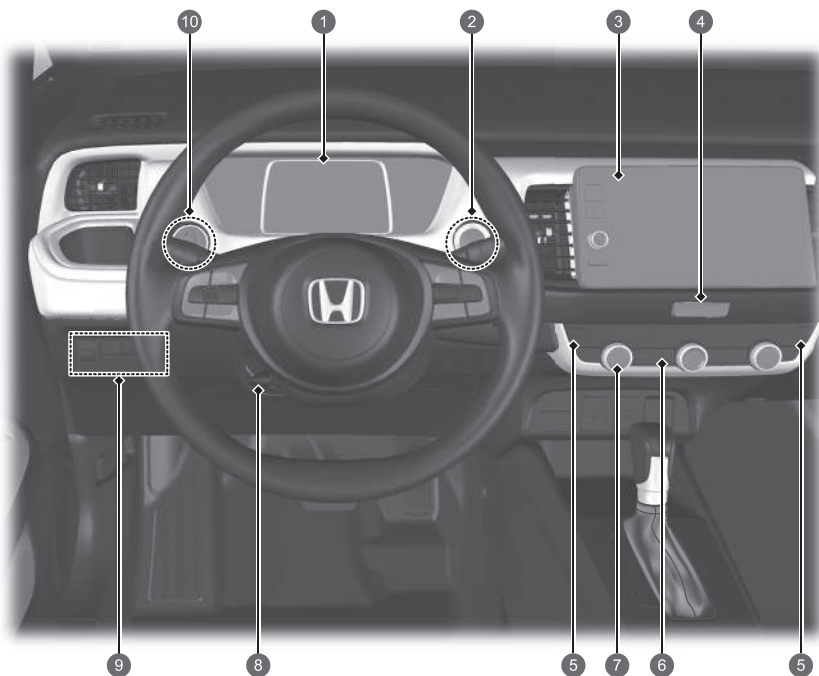

- 1 Controlelampjes ➔ BLZ. 106
Meters ➔ BLZ. 138
Interface voor bestuurdersinformatie ➔ BLZ. 141
- 2 Knop POWER ➔ BLZ. 188
- 3 Audiosysteem ➔ BLZ. 238
Navigatiesysteem*
➔ Zie de handleiding van het navigatiesysteem
- 4 Alarmknipperlichtknop
- 5 Knoppen stoelverwarming ➔ BLZ. 232
- 6 Achterruitverwarming ➔ BLZ. 205
Knop voor verwarmde buitenspiegel ➔ BLZ. 205
- 7 Klimaatregelsysteem ➔ BLZ. 233
- 8 Stuurwielverstelling ➔ BLZ. 207
- 9 Knop  (voertuigstabiliteitsassistentiesysteem (VSA) OFF) ➔ BLZ. 421
Schakelaar veiligheidsondersteuning
➔ BLZ. 431, 440, 482
Knop parkeersensorsysteem* ➔ BLZ. 509
Koplampverstelling ➔ BLZ. 198
- 10 Helderheidsregeling ➔ BLZ. 206

Modellen met het stuur rechts

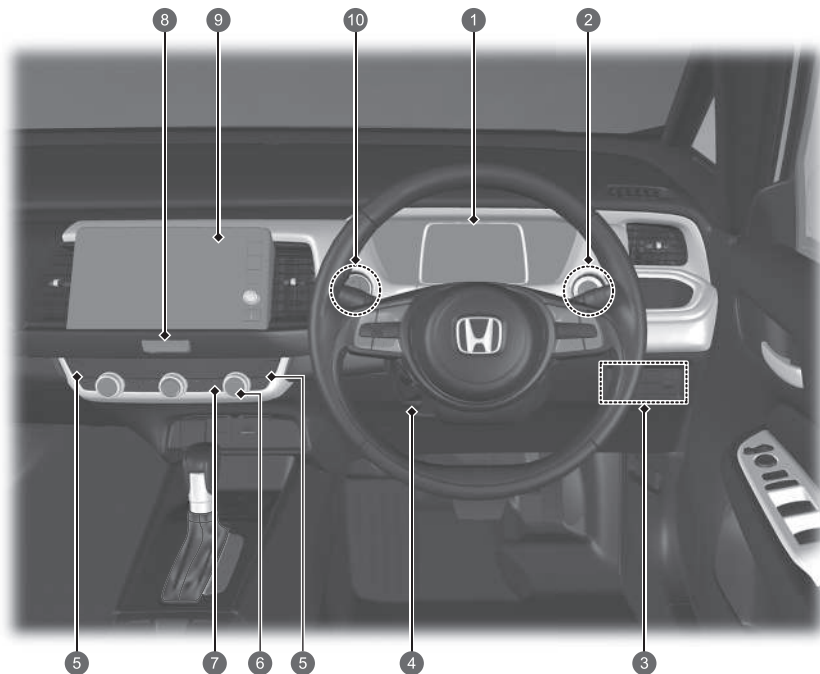

- 1 Controlelampjes ➔ BLZ. 106
Meters ➔ BLZ. 138
Interface voor bestuurdersinformatie ➔ BLZ. 141
- 2 Knop POWER ➔ BLZ. 188
- 3 Knop  (voertuigstabiliteitsassistentiesysteem (VSA) OFF) ➔ BLZ. 421
Schakelaar veiligheidsondersteuning ➔ BLZ. 431, 440, 482
Knop parkeersensorsysteem* ➔ BLZ. 509
Koplampverstelling ➔ BLZ. 198
- 4 Stuurwielverstelling ➔ BLZ. 207
- 5 Knoppen verwarming voorstoelen* ➔ BLZ. 232
- 6 Klimaatregelsysteem ➔ BLZ. 233
- 7 Achterruitverwarming ➔ BLZ. 205
Knop voor verwarmde buitenspiegel ➔ BLZ. 205
- 8 Alarmknipperlichtknop
- 9 Audiosysteem ➔ BLZ. 238
Navigatiesysteem*
➔ Zie de handleiding van het navigatiesysteem
- 10 Helderheidsregeling ➔ BLZ. 206

Visuele index

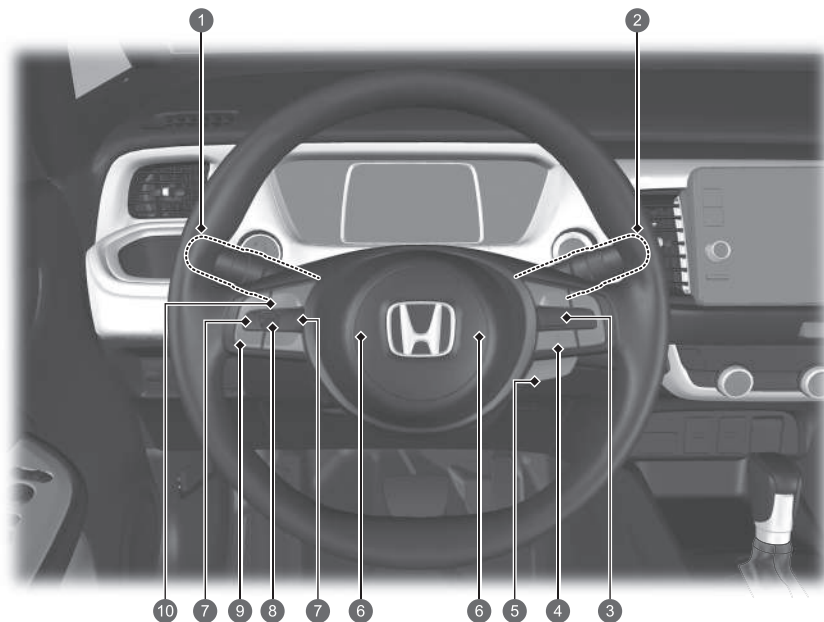

- 1 Koplampen/richtingaanwijzers ➔ BLZ. 191, 193
Mistlampen voor* ➔ BLZ. 195
Mistlamp achter ➔ BLZ. 195
- 2 Ruitenwissers/sproeiers ➔ BLZ. 202
- 3 Knoppen Adaptive Cruise Control (ACC) met Low Speed Follow ➔ BLZ. 448
- 4 Knop Lane Keeping Assist System (LKAS) ➔ BLZ. 468
Afstandsknop ➔ BLZ. 463
- 5 Knop stuurwielverwarming* ➔ BLZ. 231
- 6 Claxon (druk op het gedeelte rondom )
- 7 Knop  (beginscherm)* ➔ BLZ. 141, 243, 289
- 8 Selectiewieltje links ➔ BLZ. 141, 243, 289
- 9 Afstandsbediening van het audiosysteem ➔ BLZ. 243, 289
Knoppen handsfree telefoonsysteem ➔ BLZ. 269, 359
- 10 Knoppen spraakbediening* ➔ BLZ. 293

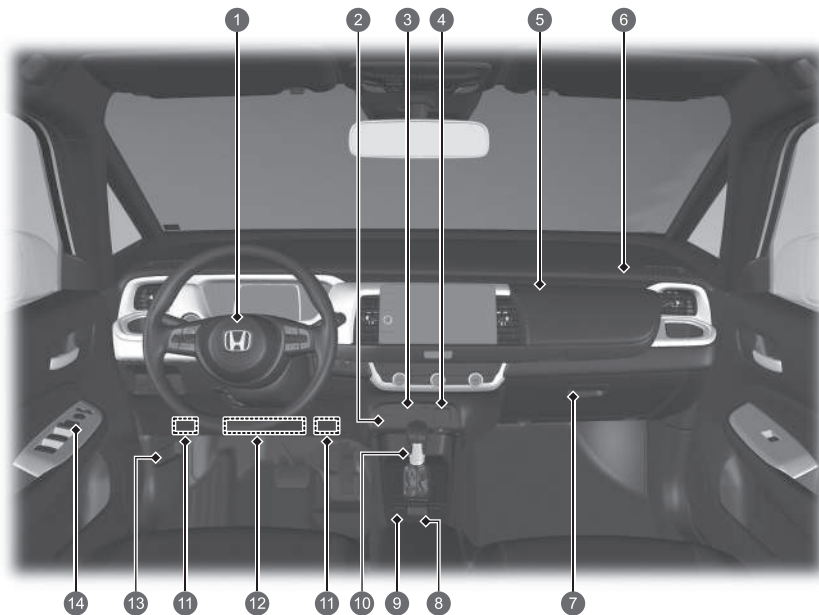

- 1 Airbag bestuurder ➔BLZ. 58
- 2 Controlelampje uitgeschakelde passagiersairbag voor ➔BLZ. 74
- 3 USB-poort(en) ➔BLZ. 242, 288
- 4 Accessoirevoeding ➔BLZ. 231
- 5 Bovenste handschoenenkastje ➔BLZ. 224
- 6 Passagiersairbag voor ➔BLZ. 58
- 7 Handschoenenkastje ➔BLZ. 224
- 8 Schakelaar van de elektronische parkeerrem ➔BLZ. 496
Knop Automatic Brake Hold ➔BLZ. 500
- 9 Knop ECON ➔BLZ. 405
- 10 Schakelhendel ➔BLZ. 403
- 11 Zekeringkast interieur bestuurderszijde ➔BLZ. 622
- 12 Knie-airbag bestuurder ➔BLZ. 64
- 13 Hendel motorkapontgrendeling ➔BLZ. 542
- 14 Buitenspiegelschakelaars ➔BLZ. 209
Hoofdschakelaar portiervergrendeling ➔BLZ. 177
Schakelaars elektrisch bediende ruiten ➔BLZ. 184

Visuele index

Modellen met het stuur rechts

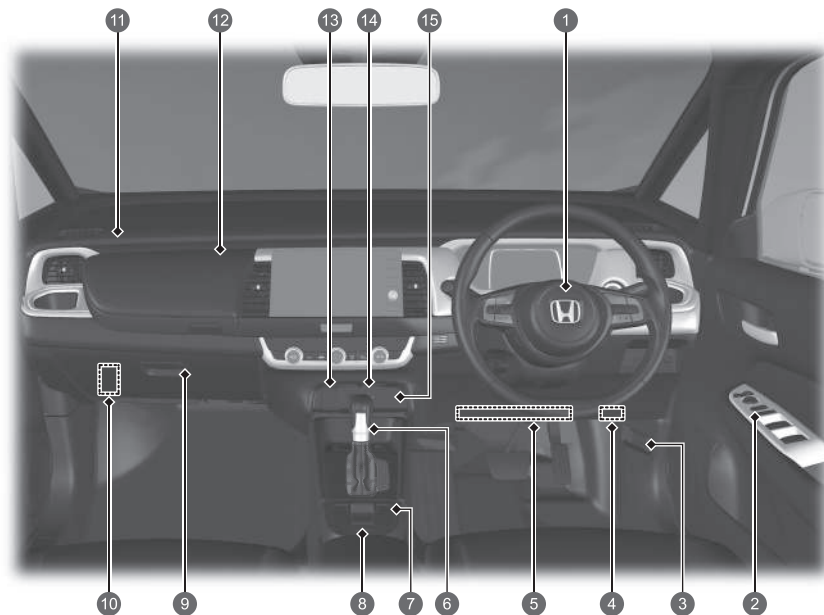

- 1 Bestuurdersairbag voor ➔BLZ. 58
- 2 Buitenspiegelschakelaars ➔BLZ. 209
Hoofdschakelaar portiervergrendeling
➔BLZ. 177
Schakelaars elektrisch bediende ruiten
➔BLZ. 184
- 3 Hendel motorkapontgrendeling ➔BLZ. 542
- 4 Zekeringkast interieur bestuurderszijde
➔BLZ. 622
- 5 Knie-airbag bestuurder ➔BLZ. 64
- 6 Schakelhendel ➔BLZ. 403
- 7 Knop ECON ➔BLZ. 405
- 8 Schakelaar van de elektronische parkeerrem
➔BLZ. 496
Knop Automatic Brake Hold ➔BLZ. 500
- 9 Handschoenenkastje ➔BLZ. 224
- 10 Zekeringkast interieur passagierszijde
➔BLZ. 624
- 11 Passagiersairbag voor ➔BLZ. 58
- 12 Bovenste handschoenenkastje ➔BLZ. 224
- 13 Accessoirevoeding ➔BLZ. 231
- 14 USB-poort(en) ➔BLZ. 242, 288
- 15 Controlelampje uitgeschakelde passagiersairbag
voor ➔BLZ. 74

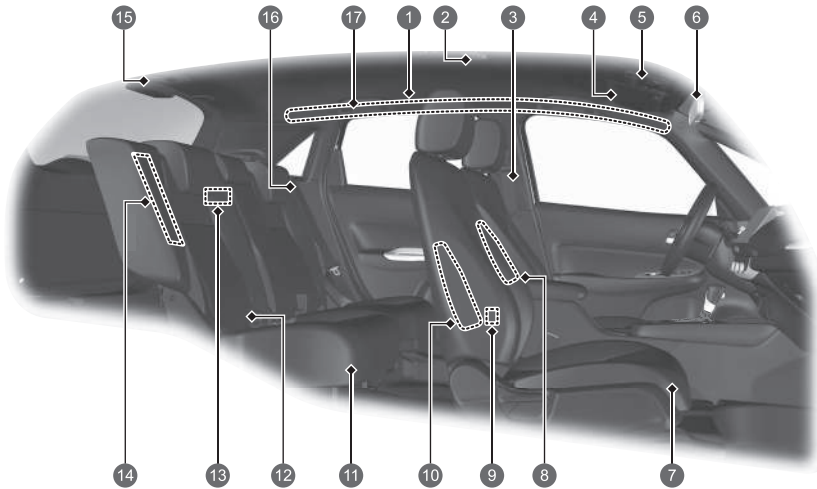

- 1 Zijgordijnairbags ➔ BLZ. 71
- 2 Plafondverlichting ➔ BLZ. 222
- 3 Veiligheidsgordels ➔ BLZ. 42
- 4 Zonnekleppen
Make-upspiegels
- 5 Kaartleeslampjes ➔ BLZ. 223
Knop SOS ➔ BLZ. 388
- 6 Achteruitkijkspiegel ➔ BLZ. 208
- 7 Voorstoel ➔ BLZ. 211
- 8 Centrale airbag ➔ BLZ. 66
- 9 USB-poorten* ➔ BLZ. 288
- 10 Zijairbags voor ➔ BLZ. 68
- 11 Achterbank ➔ BLZ. 214
- 12 Lage ankerpunten voor de bevestiging van
kinderzitjes ➔ BLZ. 90
- 13 Verlichting bagageruimte ➔ BLZ. 223
- 14 Zijairbags achter ➔ BLZ. 68
- 15 Veiligheidsgordel met afneembare verankering
➔ BLZ. 51
- 16 Veiligheidsgordel (kinderzitje bevestigen)
➔ BLZ. 94
Veiligheidsgordel voor bevestiging van een
kinderzitje ➔ BLZ. 96
- 17 Handgreep
Jashaakje ➔ BLZ. 227

Visuele index

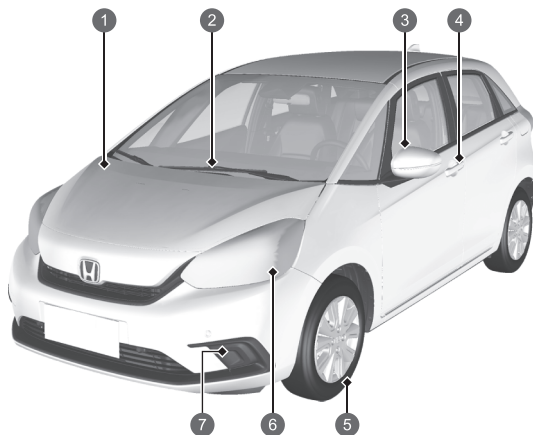

- 1 Onderhoud onder de motorkap ↔ BLZ. 541
- 2 Voorruitwissers ↔ BLZ. 202, 560
- 3 Elektrisch bediende buitenspiegels ↔ BLZ. 209
Zijrichtingaanwijzers ↔ BLZ. 193, 555
- 4 Vergrendelings-/ontgrendelingsregeling portier ↔ BLZ. 170
- 5 Banden ↔ BLZ. 565, 591
- 6 Koplampen ↔ BLZ. 191, 555
Parkeerverlichting/dagrijlicht
↔ BLZ. 191, 197, 555
Richtingaanwijzers voor ↔ BLZ. 193, 555
- 7 Mistlampen voor* ↔ BLZ. 195, 555

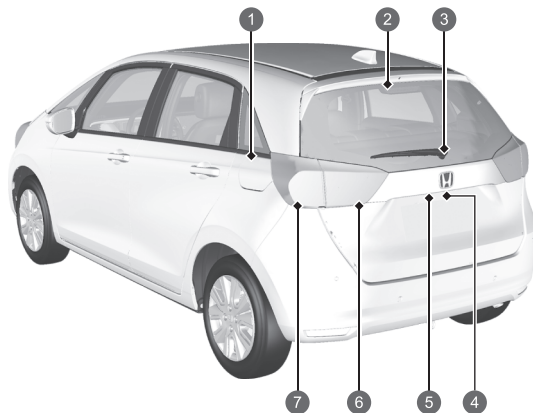

- 1 Tanken ↔ BLZ. 520
- 2 Hooggemonteerd remlicht ↔ BLZ. 558
- 3 Ruitenwisser achter ↔ BLZ. 204, 563
- 4 Achterklep openen/sluiten ↔ BLZ. 179
Buitenhandgreep van de achterklep ↔ BLZ. 180
Kentekenplaatverlichting achter ↔ BLZ. 191, 558
- 5 Achteruitrijcamera voor multi-weergave* ↔ BLZ. 517
- 6 Achterlichten ↔ BLZ. 191, 557
Achteruitrijlichten ↔ BLZ. 557
Mistlamp achter ↔ BLZ. 195, 558
- 7 Rem-/achterlichten ↔ BLZ. 191, 556
Richtingaanwijzers achter ↔ BLZ. 193, 556

e:HEV

Uw e:HEV-voertuig maakt voor de aandrijving gebruik van zowel een elektromotor als een benzinemotor, waarbij de elektromotor elektriciteit ontvangt van een interne hoogspanningsaccu of interne generator. De hoogspanningsaccu wordt opgeladen door de generator die wordt aangedreven door de motor of door regeneratief remmen.

Tijdens het rijden wordt uw voertuig uitsluitend aangedreven door de elektromotor OF uitsluitend door de benzinemotor OF door een combinatie van de twee. Het systeem selecteert welke aandrijving het meest geschikt is en schakelt hier automatisch naar over.

- **Energiezuinigheid**

Net als bij een voertuig met benzinemotor is de rijstijl bepalend voor het brandstofverbruik en de actieradius. Agressieve acceleratie en hoge snelheden kunnen snel tot gevolg hebben dat het voertuig overgaat op de benzinemotor.

Bovendien is intensief gebruik van de klimaatregeling van negatieve invloed op de actieradius en zuinigheid. De hoogspanningsaccu raakt sneller leeg als het voertuig op een van die manieren wordt gebruikt.

- **Accutypes**

Er worden twee soorten accu's gebruikt in dit voertuig; een standaardaccu van 12 volt die voeding levert aan de airbags, de interieur- en exterieurverlichting en andere 12-volts standaardssystemen; en een hoogspanningsaccu die wordt gebruikt om voeding te leveren aan de aandrijfmotor en om de 12V-accu op te laden.

HOOFDONDERDELEN e:HEV

Benzinemotor- Drijft de generator aan en drijft onder bepaalde omstandigheden de wielen direct aan.

Generator- Start de motor en genereert elektrische voeding bij aandrijving door de benzinemotor om elektriciteit te leveren voor voeding aan de elektromotor en/of om de hoogspanningsaccu op te laden.

Elektromotor- Zorgt voor aandrijving van de wielen in combinatie met de benzinemotor in bepaalde omstandigheden, en levert elektriciteit aan de hoogspanningsaccu via regeneratief remmen.

Hoogspanningsaccu- Zorgt voor elektriciteitsopslag en doet dienst als een stroombron voor de elektromotor.
Inzicht in de kenmerken van de hoogspanningsaccu helpt u hier optimaal mee om te gaan en de actieradius van uw elektrische voertuig te maximaliseren. ➔ **BLZ. 432**

Controlelampje laadniveau hoogspanningsaccu- Geeft het laadniveau van de accu aan.

Als het controlelampje:

- Twee segmenten of minder toont, is de EV-modus niet langer beschikbaar.
- Tien segmenten toont, is de accu vol.

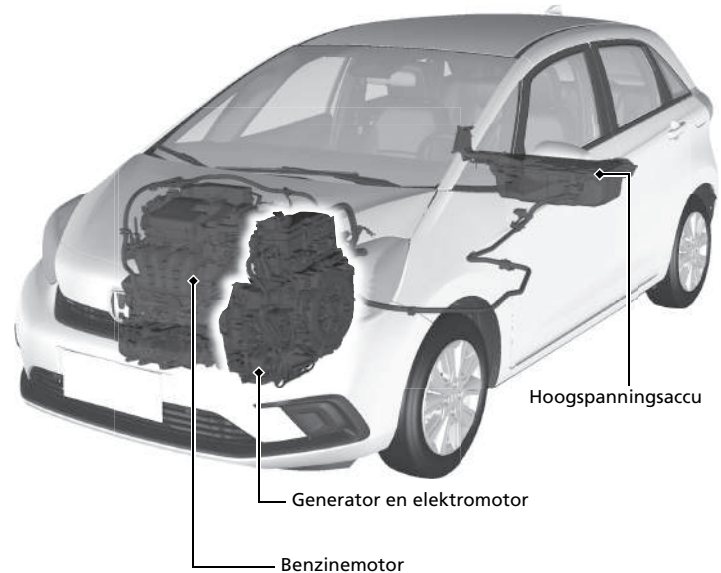

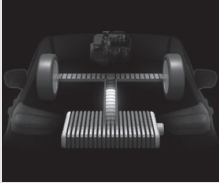
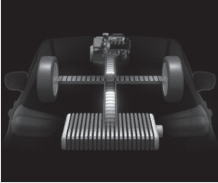
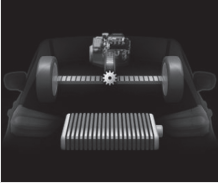
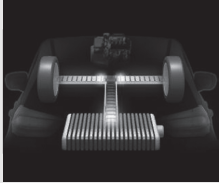

Bedrijfsmodus	Elektrisch voertuig (EV)	Hybride (HV)	Motor (directe aandrijving)	Regeneratie
Rijstatus	Stilstaand of rijden met lage snelheid: <ul style="list-style-type: none"> Alleen de elektromotor zorgt voor aandrijving naar de wielen. 	Rijden bij hoge belasting (bijvoorbeeld bij acceleratie, een helling oprijden): <ul style="list-style-type: none"> De elektromotor zorgt voor aandrijving naar de wielen. De benzinemotor drijft de generator aan, waarbij stroom wordt geleverd aan de elektromotor voor extra aandrijving of aan de hoogspanningsaccu voor het opladen. 	Rijden bij hoge snelheid en lage belasting: <ul style="list-style-type: none"> De benzinemotor zorgt voor aandrijving naar de wielen. De hoogspanningsaccu levert elektriciteit aan de elektromotor voor extra aandrijving. De elektromotor levert elektriciteit aan de hoogspanningsaccu via regeneratief remmen. 	Het gaspedaal wordt losgelaten en het voertuig mindert vaart. <ul style="list-style-type: none"> De elektromotor levert elektriciteit aan de hoogspanningsaccu via regeneratief remmen.
Power Flow-monitor				
Elektromotor	Gestopt/Loopt	Loopt	Genereert/Loopt	Regeneert
Generator	Gestopt	Genereert	Geen vermogen	Gestopt/Geen vermogen
Motor	Gestopt	Loopt	Loopt	Gestopt/Geen vermogen
Hoogspanningsaccu	Ontladen	Opladen/Ontladen	Opladen/Ontladen	Opladen

● Regeneratieve energie en regeneratief remmen

Wanneer regeneratief remmen in werking is

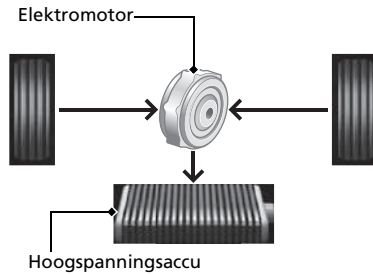

Bij vertragen zonder dat het gaspedaal of het rempedaal wordt ingetrapt, of tijdens heuvel af rijden, werkt de elektromotor als een generator die een gedeelte van de elektrische energie terugwint die werd gebruikt om het voertuig te versnellen. Dit regeneratief remmen vertraagt het voertuig op dezelfde manier als bij afremmen op de motor met een voertuig met benzinemotor. Deze functie wordt verbeterd met de schakelhendel in de stand **B**.

● Automatisch stoppen/starten van motor

Onder passende omstandigheden stopt de benzinemotor van uw voertuig automatisch tijdens het rijden of start het voertuig automatisch opnieuw terwijl het voertuig stilstaat.

In de volgende gevallen echter stopt de motor mogelijk niet automatisch.

- Het voertuig heeft kortstondig extra vermogen nodig voor agressieve acceleratie of bergop rijden of bij hoge snelheid.
- Het klimaatregelsysteem wordt intensief gebruikt.
- De temperatuur van de hoogspanningsaccu is hoog of laag.

● Geluiden die uniek zijn voor de e:HEV

Wanneer u voor het eerst gaat rijden met dit voertuig, hoort u waarschijnlijk onbekende geluiden, met name wanneer u het voedingssysteem inschakelt, of terwijl u rijdt of versnelt vanuit stilstand. Sommige van deze geluiden zijn uniek voor de aandrijflijn-, brandstof- en klimaatregelsystemen van dit voertuig en het koelsysteem van de hoogspanningsaccu; andere zijn vergelijkbaar met de geluiden die worden geproduceerd door conventionele auto's die normaliter niet te horen zijn vanwege andere hardere geluiden die in een voertuig van dit ontwerp niet aanwezig zijn. Deze geluiden zijn geen reden tot bezorgdheid; u zult deze snel als normaal herkennen en dus in staat zijn om eventuele nieuwe of ongewone geluiden op te merken.

Veiligheidsmaatregelen



Dek de luchtinlaat niet af

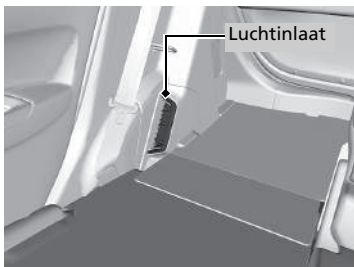

De hoogspanningsaccu kan te heet worden als de luchtinlaat tijdens het rijden geblokkeerd is. Ter bescherming van de accu kan het systeem het vermogen van de accu gaan beperken, waardoor de controlelampjes van het voedingssysteem en het laadsysteem van de 12V-accu gaan branden.

Raak het hoogspanningssysteem niet aan

U kunt zware elektrische schokken oplopen indien u een onderdeel van het hoogspanningssysteem demonteert of een van de bijbehorende kabels loskoppelt. Zorg ervoor dat reparaties of onderhoud aan het hoogspanningssysteem worden uitgevoerd door een Honda-dealer.

Bij een aanrijding

- Pas op voor het gevaar van een elektrische schok.
 - ▶ Als het hoogspanningssysteem wordt beschadigd door een ernstige botsing, kunnen zich elektrische schokken voordoen doordat hoogspanningsonderdelen/draden bloot komen te liggen. Raak in dat geval de hoogspanningsonderdelen of bijbehorende oranje kabels NOOIT aan.
- Vermijd contact met vloeistof van de hoogspanningsaccu.
 - ▶ De hoogspanningsaccu bevat een ontvlambare elektrolyt die bij een ernstig ongeval kan weglekken. Vermijd oog- of huidcontact met elektrolyt omdat deze bijtend is. Als u per ongeluk in contact komt met elektrolyt, spoel de aangetaste huid of ogen dan gedurende minimaal vijf minuten uit met grote hoeveelheden water en roep onmiddellijk medische hulp in.
- Gebruik een brandblusser voor een brand in het elektrische systeem.
 - ▶ Het kan gevaarlijk zijn om een brand in het elektrische systeem met zelfs een kleine hoeveelheid water te blussen, bijvoorbeeld met een tuinslang.
- Wanneer het voertuig door een ongeval beschadigd is, laat het dan repareren door een dealer.

Nooduitschakelingssysteem voor het hoogspanningssysteem

In het geval van een botsing wordt, afhankelijk van de ernst van de botsing, het nooduitschakelingssysteem geactiveerd. Als het systeem wordt geactiveerd, wordt het hoogspanningssysteem automatisch uitgeschakeld en kan het voertuig niet meer via zijn eigen voeding in beweging komen. Raadpleeg een dealer om het hoogspanningssysteem te herstellen.

Als het voertuig wordt gesloopt

- De hoogspanningsaccu is een lithium-ion-accu. Honda verzamelt en recyclet gebruikte hoogspanningsaccu's. Raadpleeg uw dealer voor informatie over hoe u de accu kunt afvoeren als uw voertuig onherstelbaar beschadigd is.

Veilig rijden BLZ. 37

Airbags BLZ. 56

- Uw voertuig is uitgerust met airbags, die u en uw passagiers beschermen tijdens een gematigde tot krachtige botsing.

Veiligheid van kinderen BLZ. 76

- Alle kinderen jonger dan 12 jaar dienen op de achterbank te zitten.
- Kleine kinderen dienen goed te worden vastgegespt in een naar voren gericht kinderzitje.
- Baby's en peuters dienen goed te worden vastgegespt in een naar achteren gericht kinderzitje op de achterbank.

Gevaren van uitlaatgassen BLZ. 101

- Uw voertuig stoot gevaarlijke uitlaatgassen uit, die koolmonoxide bevatten. Laat de motor niet draaien in afgesloten ruimten waar koolmonoxidegas zich kan verzamelen.

Veiligheidsgordels BLZ. 42

- Gesp uw veiligheidsgordel vast en ga zo ver mogelijk naar achteren op de stoel zitten.
- Controleer of uw passagiers hun veiligheidsgordels correct dragen.

Controlelijst vóór het rijden BLZ. 41



- Controleer voor het rijden of de voorstoelen, de hoofdsteunen, het stuurwiel en de spiegels op de juiste wijze zijn afgesteld.



Gesp uw heupgordel zo laag mogelijk vast.

Instrumentenpaneel BLZ.105

Controlelampjes  BLZ.106 / Interface voor bestuurdersinformatie  BLZ.141 / Meters  BLZ.138

Schakelstandindicator  BLZ.111 / Controlelampje transmissiesysteem  BLZ.111

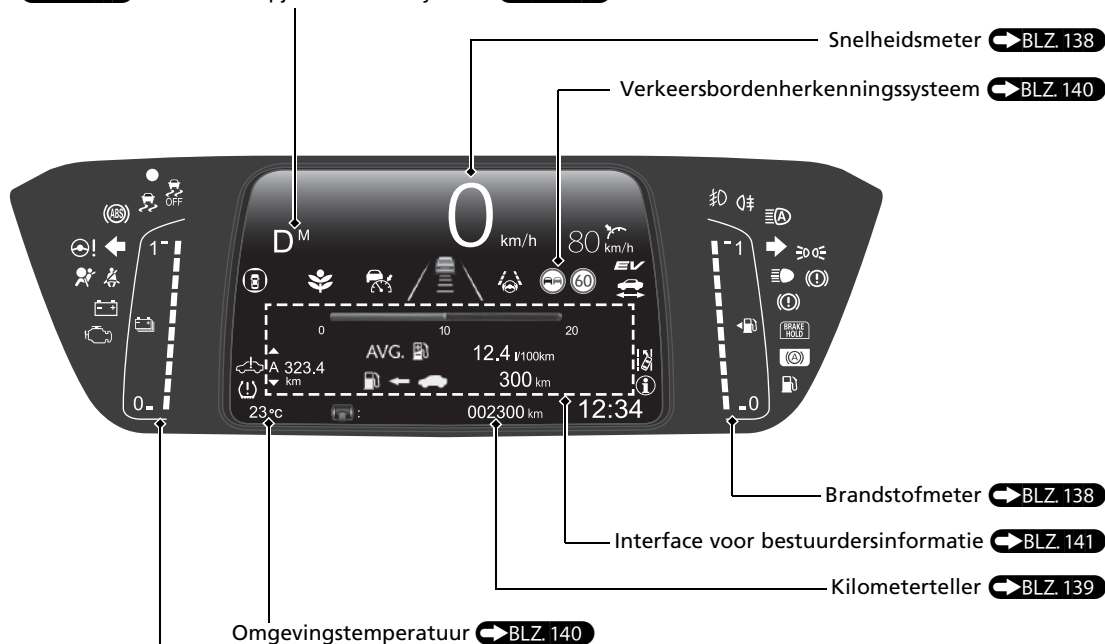

Meter laadniveau hoogspanningsaccu  BLZ.139

Bedieningselementen BLZ.165

Klok BLZ.166

Modellen met display-audio

U kunt de klok instellen en de klokweergave aanpassen.



 BLZ.304

Modellen met audiosysteem met kleurscherm



- 1 Houd de knop MENU/CLOCK ingedrukt.
- 2 Draai aan  om het uur te wijzigen en druk op .
- 3 Draai aan  om de minuten te wijzigen en druk op .
- 4 Selecteer Instellen druk vervolgens op .

Deze weergaven worden gebruikt om te tonen hoe de selectieknop moet worden bediend.

- Draai aan  om te selecteren.
- Druk op  om te bevestigen.

Knop POWER BLZ.188

Druk op de knop om de voedingsmodus van het voertuig te wijzigen.

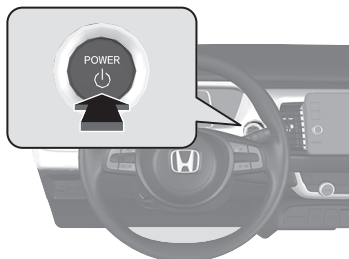

Richtingaanwijzers BLZ.193

Bedieningshendel richtingaanwijzers

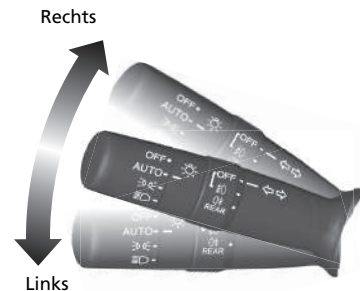

Verlichting BLZ.191

Lichtschakelaars



Ruitenwissers en -sproeiers

↔ BLZ. 202

Bedieningshendel wissers/sproeiers

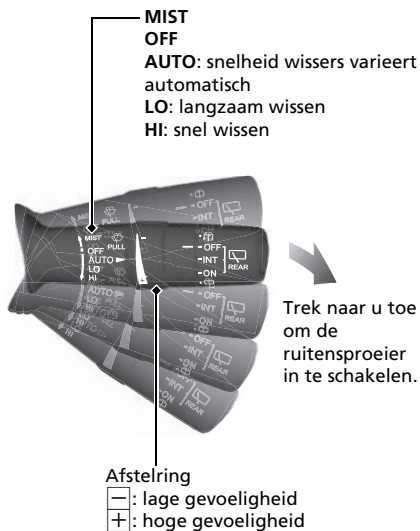

AUTO moet voorafgaand aan de volgende situaties altijd op **OFF** worden gezet om ernstige schade aan het wissersysteem te voorkomen:

- Reinigen van de voorruit
- Door een wasstraat rijden
- Geen regen

Stuurwiel ↔ BLZ. 207

- Om het stuurwiel te verstellen, duwt u de afstelhendel naar beneden en zet u het stuurwiel in de gewenste positie, waarna u de hendel terugduwt in de vergrendelde stand.

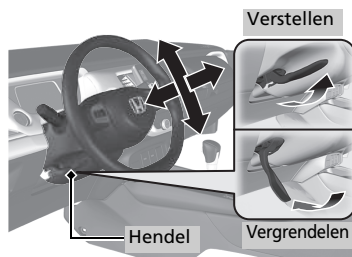

Voorportieren van binnenuit ontgrendelen

↔ BLZ. 176

- Trek aan de binnenhandgreep van het voorportier om dit tegelijkertijd te ontgrendelen en te openen.

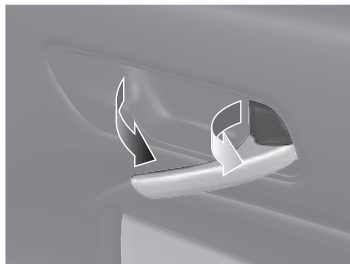

Achterklep ↔ BLZ. 179

Modellen zonder sleutelloos toegangssysteem

- Druk met alle portieren ontgrendeld op de ontgrendelknop aan de buitenzijde van de achterklep en beweeg de achterklep omhoog.

Modellen met sleutelloos toegangssysteem

- Druk op de ontgrendelknop aan de buitenzijde van de achterklep om deze te ontgrendelen en te openen wanneer u de afstandsbediening bij u draagt.

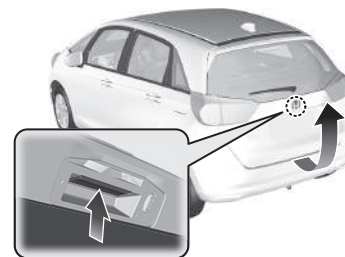

Elektrisch bediende buitenspiegels BLZ. 209

- Zet, met de voedingsmodus in de stand AAN, de keuzeschakelaar op L of R.
- Druk op de overeenkomstige rand van de instelschakelaar om de spiegel te verstellen.
- Druk op de inklapknop* om de buitenspiegels in of uit te klappen.

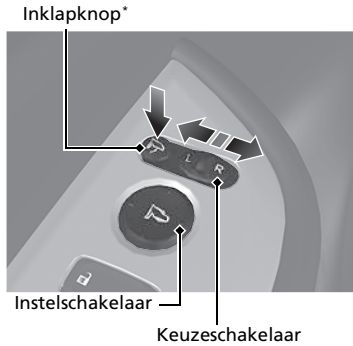



Elektrisch bediende ruiten BLZ. 184

- Open en sluit, met de voedingsmodus in de stand AAN, de elektrisch bediende ruiten.
- Als de vergrendelingsknop van de elektrisch bediende ruiten in de uitgeschakelde stand staat, kunnen alle passagiersruiten met hun eigen schakelaars geopend en gesloten worden.
- Als de vergrendelingsknop van de elektrisch bediende ruiten in de ingeschakelde stand staat (controlelampje aan), zijn de schakelaars van alle passagiersruiten geblokkeerd.

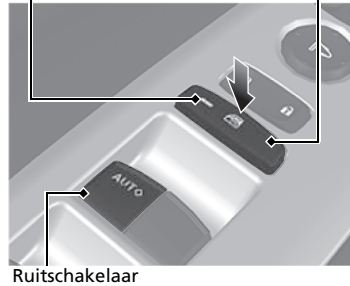
Controlelampje Vergrendelingsknop van el. bediende ruiten



Klimaatregelsysteem

- Druk op de knop **AUTO** om het klimaatregelsysteem te activeren.
- Druk op de knop  om het systeem in of uit te schakelen.
- Druk op de knop  om de voorruit te ontgooien.

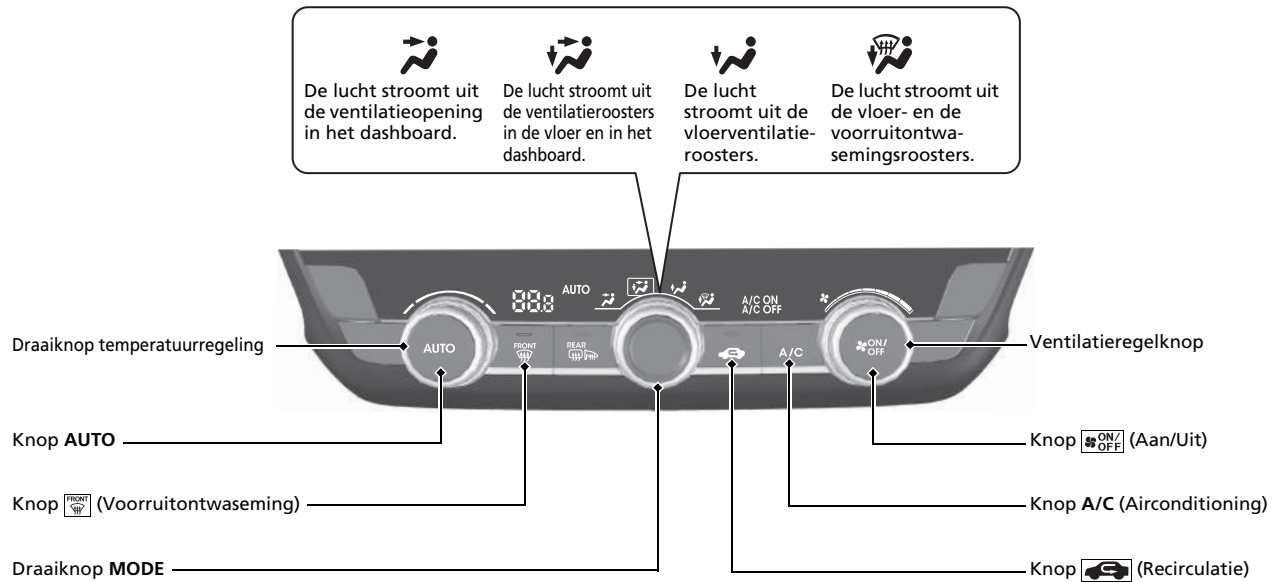

Functies BLZ. 237

Audiosysteem BLZ. 238

Modellen met audiosysteem met kleurenscherm  BLZ. 241

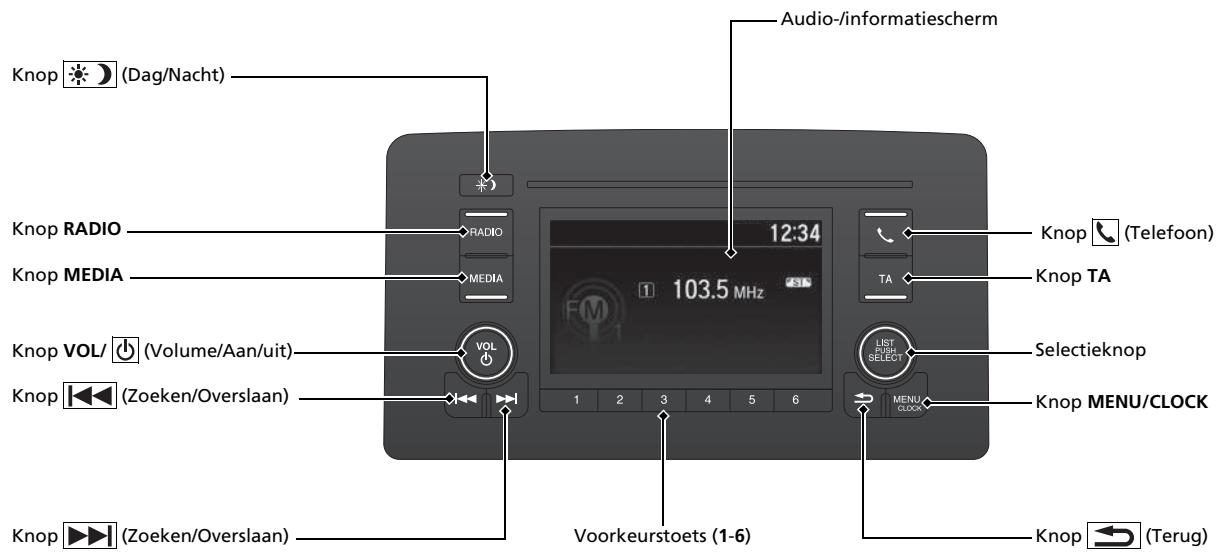

Voor de werking van het navigatiesysteem ➔ Zie de handleiding van het navigatiesysteem



Afstandsbediening van het audiosysteem

Modellen met audiosysteem met kleurenscherm  BLZ. 243

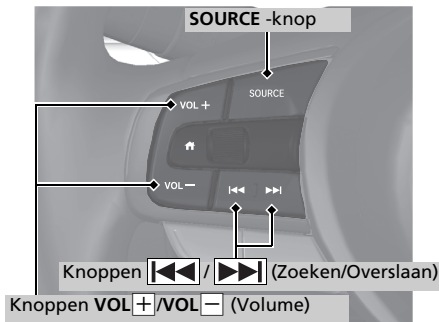

- Knoppen **VOL+**/**VOL-** (Volume)
Druk op de knop om het volume omhoog/omlaag aan te passen.
- Knop **SOURCE**
Druk op deze knop om de audiomodus te wijzigen:
FM1 → FM2 → DAB1 → DAB2 → LW → AM (MW) → USB/iPod → *Bluetooth*® Audio.
- Knoppen  /  (Zoeken/Overslaan)
Radio: Druk op  /  om een andere voorkeuzezender te kiezen.
iPod, USB-apparaat of *Bluetooth*®-audio:
Druk op  /  om naar het begin van het volgende nummer te gaan of naar het begin van het huidige nummer terug te keren.



Radio: Houd  /  ingedrukt om een andere zender met sterk signaal te kiezen.

USB-apparaat of *Bluetooth*®-audio:

Houd  /  ingedrukt om een andere map/groep te kiezen.

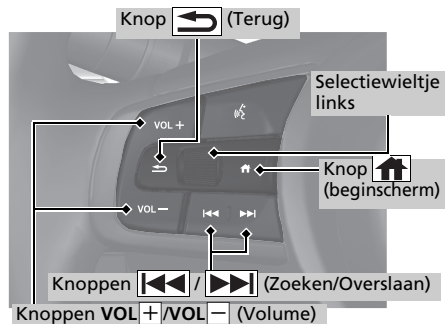
Modellen met display-audio  BLZ. 289



- Knoppen **VOL+**/**VOL-** (Volume)
Druk op de knop om het volume omhoog/omlaag aan te passen.
- Selectiewieltje links
Om de audiomodus te selecteren
Druk op de knop  (beginscherm) en draai daarna het wielje omhoog of omlaag om  (audio) te selecteren op de interface voor bestuurdersinformatie. Druk vervolgens op het selectiewieltje links.

Draai het wielje omhoog of omlaag: Draai het wielje omhoog of omlaag om door de audiomodi te bladeren en druk op het linker selectiewieltje:
FM/AM/DAB/iPod/USB/Apple CarPlay/Android Auto/*Bluetooth*®-audio

Afhankelijk van het verbonden apparaat kunnen de weergegeven modi worden gewijzigd.

- Knoppen  /  (Zoeken/Overslaan)
Radio: Druk op  /  om een andere voorkeuzezender te kiezen.
iPod, USB-apparaat, *Bluetooth*®-audio of smartphone-verbinding:
Druk op  /  om naar het begin van het volgende nummer te gaan of naar het begin van het huidige nummer terug te keren.
Radio: Houd  /  ingedrukt om een andere zender met sterk signaal te kiezen.
USB-apparaat:
Houd  /  ingedrukt om van map te veranderen.
iPod: Houd  /  ingedrukt om een ander nummer te kiezen.
Afhankelijk van het aangesloten apparaat, kan de werking worden gewijzigd.

Rijden BLZ. 391

Transmissie BLZ. 403

- Selecteer **P** en trap het rempedaal in zodra u de voeding inschakelt.

Schakelstand



- P** **Parkeren**
Wordt gebruikt tijdens het parkeren of het starten van de motor.
- R** **Achteruit**
Voor het achteruitrijden.
- N** **Neutraal**
Transmissie is niet vergrendeld.
- D** **Rijden**
Gebruikt:
Voor normaal rijden.
- B** **Rijden (B)**
Gebruikt bij het afrijden van een lange helling en om regeneratief remmen te verhogen.

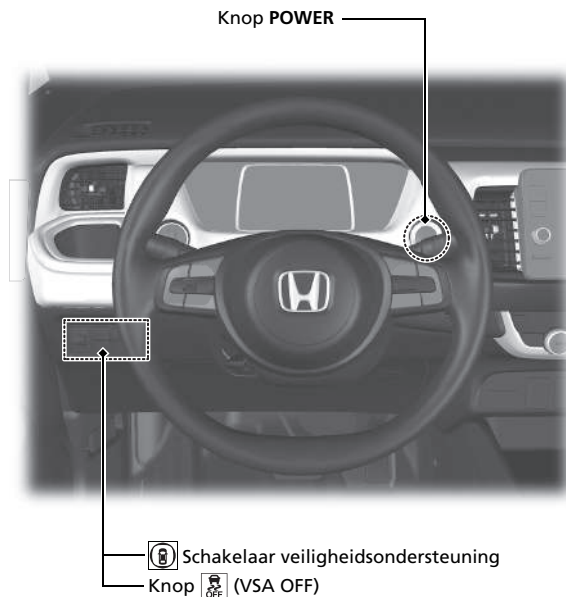

CMBS Aan en Uit BLZ. 440

- Wanneer een mogelijke frontale botsing vermoedelijk onvermijdelijk is, kan het CMBS u helpen bij het verlagen van de voertuigsnelheid en van de hevigheid van de botsing.
- Het CMBS wordt telkens ingeschakeld wanneer u het voedingssysteem start.
- Om het CMBS in of uit te schakelen, gebruikt u de schakelaar voor veiligheidsondersteuning.

VSA Aan en Uit BLZ. 421

- Het voertuigstabiliteitsassistentiesysteem (VSA) helpt bij het stabiliseren van het voertuig tijdens bochten en helpt bij het handhaven van tractie tijdens het versnellen op los of glad wegdek.
- VSA wordt automatisch ingeschakeld telkens wanneer u het voedingssysteem start.
- Druk op de knop en houd deze ingedrukt tot u een piepsignaal hoort om de VSA-functie gedeeltelijk uit te schakelen of terug te zetten naar volledig ingeschakeld.

Waarschuwingssysteem voor bandenspanning

BLZ. 423

- Detecteert een verandering in de conditie en algehele afmetingen van de banden als gevolg van een afname van de bandenspanning.
- Het waarschuwingssysteem voor bandenspanning wordt automatisch ingeschakeld telkens wanneer u het voedingssysteem inschakelt.
- Er moet een initialisatieprocedure worden uitgevoerd wanneer bepaalde omstandigheden optreden.

Instelbare snelheidsbegrenzer BLZ. 407

Dit systeem laat u een maximumsnelheid instellen, die niet kan worden overschreden, zelfs al trapt u het gaspedaal in.

- Druk op de knop  om de instelbare snelheidsbegrenzer te gebruiken. Selecteer de instelbare snelheidsbegrenzer door op de knop **LIM** te drukken en druk vervolgens op de knop **SET/-** wanneer het voertuig de gewenste snelheid bereikt.
- De snelheidslimiet van het voertuig kan worden ingesteld tussen 30 km/h en 250 km/h.

Tanken BLZ 519

Aanbevolen brandstof:

Behalve modellen voor Jordanië, Libanon, Marokko en Tunesië

EN 228-normen benzine/gasohol

Loodvrije premium benzine/gasohol tot E10 (90% benzine en 10% ethanol), research-octaangetal 95 of hoger

Modellen voor Jordanië, Libanon, Marokko en Tunesië

Loodvrije benzine, research-octaangetal minstens 95

Brandstoftankinhoud:

40 l

1 Ontgrendel het bestuurdersportier.  BLZ 176

2 Druk op de rand van de brandstoftankklep om deze te openen.

3 Draai de brandstofvuldop langzaam los om deze te verwijderen.

4 Plaats de vuldop in de houder op de brandstoftankklep.

5 Draai na het tanken de vuldop vast totdat deze ten minste eenmaal klikt.

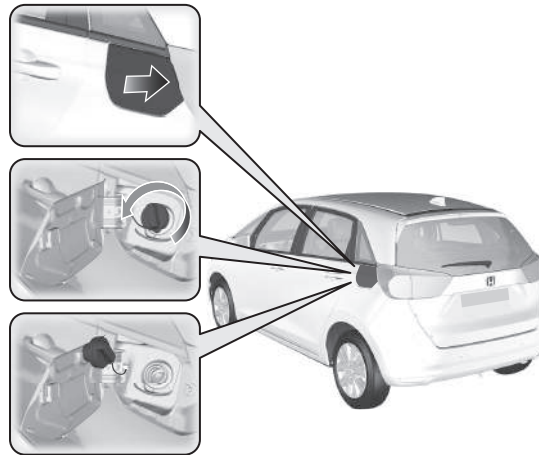

Honda Sensing ↔BLZ. 433

Honda Sensing is een bestuurdersondersteuningssysteem dat gebruik maakt van een groothoekcamera die aan de binnenkant van de voorruit, achter de achteruitkijkspiegel is gemonteerd.

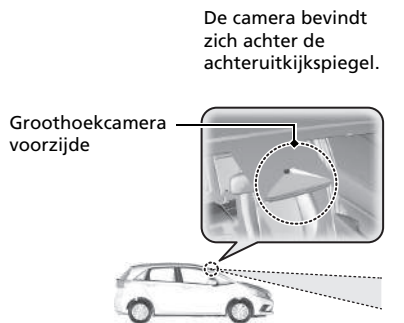

Botsingsbeperkingssysteem (CMBS) ↔BLZ. 436

Kan u helpen wanneer er een risico bestaat dat uw voertuig botst tegen een voorligger, een tegenligger, voetgangers of een fiets (rijdende fiets). Het CMBS is ontwikkeld om u te waarschuwen wanneer de kans op een botsing bestaat en om de voertuigsnelheid te verlagen om een botsing te voorkomen en de ernst van de botsing te minimaliseren.

Adaptive Cruise Control (ACC) met Low Speed Follow ↔BLZ. 448

Dit systeem helpt bij het handhaven van een constante snelheid van het voertuig en een ingestelde afstand tussen uw voertuig en een voertuig dat voor u is gedetecteerd. Als het gedetecteerde voertuig tot stilstand komt, kan ACC met LSF afremmen en uw voertuig tot stilstand brengen, zonder dat u uw voet op de rem of het gaspedaal hoeft te houden.

Lane Keeping Assist-systeem (LKAS) ↔BLZ. 468

Helpt bij het sturen om te zorgen dat het voertuig in het midden van de gedetecteerde rijstrook blijft en waarschuwt via voelbare, hoorbare en visuele waarschuwingen dat het voertuig de rijstrook dreigt te verlaten.

Road Departure Mitigation-systeem ↔BLZ. 479

Waarschuwt en assisteert u wanneer het systeem vaststelt dat het risico bestaat dat uw voertuig per ongeluk over gedetecteerde rijstrookmarkeringen of de buitenste rand van het wegdek rijdt (tot in de gras- of grindrand) of een naderende tegenligger is gedetecteerd.

Verkeersbordenherkenningssysteem ↔BLZ. 487

Herinnert u op het instrumentenpaneel aan informatie die is afgeleid van verkeersborden die u bent gepasseerd, zoals de snelheidslimiet of het feit dat inhalen verboden is.

Onderhoud BLZ. 523

Onder de motorkap BLZ. 541

- Controleer motorolie, motorkoelvloeistof en ruitensproeiervloeistof. Vul de vloeistoffen indien nodig bij.
- Controleer de remvloeistof.
- Controleer maandelijks de staat van de 12V-accu.

- 1** Trek aan de hendel van de motorkapontgrendeling onder het dashboard.

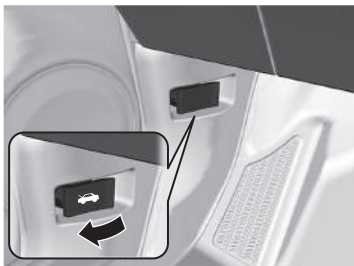

- 2** Zoek de hendel van de motorkapgrendel, duw de hendel naar de zijkant en til de motorkap op. Zodra u de motorkap enigszins hebt geopend, kunt u de hendel loslaten.



- 3** Sluit als u gereed bent de motorkap en zorg ervoor dat deze stevig is vergrendeld.

Wisserbladen BLZ. 560

- Vervang de bladen indien deze strepen op de voorruit achterlaten of geluid maken.



Banden BLZ. 565

- Inspecteer regelmatig de banden en de velgen.
- Controleer regelmatig de bandenspanning.
- Monteer in de winter winterbanden.

Verlichting BLZ. 555

- Inspecteer regelmatig alle verlichting.

Onverwachte gebeurtenissen ↔BLZ. 589

Lekke band ↔BLZ. 591

- Parkeer op een veilige plek en repareer de lekke band met behulp van de bandenreparatiekit.



Voedingssysteem start niet ↔BLZ. 605

- Indien de 12V-accu leeg is, gebruik dan een hulpaccu om de motor te starten.

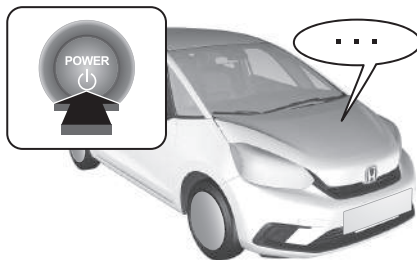

Oververhitting ↔BLZ. 611

- Parkeer op een veilige plek. Indien u geen stoom onder de motorkap ziet, opent u de motorkap en laat u het voedingssysteem afkoelen.



Controlelampjes gaan aan ↔BLZ. 613

- Ga na welk controlelampje brandt en raadpleeg de gebruikershandleiding.

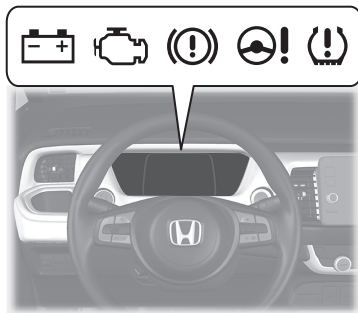

Doorgebrande zekering ↔BLZ. 620

- Controleer op doorgebrande zekeringen indien een elektrisch apparaat niet werkt.

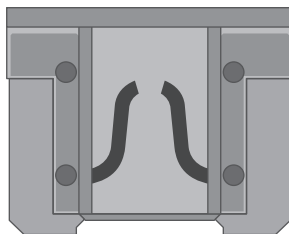

Slepen in noodsituaties ↔BLZ. 626

- Bel een professionele sleepdienst indien uw voertuig weggesleept moet worden.



Wat te doen als

Q

De voedingsmodus verandert niet van **VOERTUIG UIT (STUURSLOT)** in **ACCESSOIRE**.
Wat kan de oorzaak zijn?

A

- Het stuurwiel kan vergrendeld zijn.
- Beweeg het stuurwiel naar links en rechts nadat u de knop **POWER** hebt ingedrukt.



Q

De voedingsmodus verandert niet van **ACCESSOIRE** in **VOERTUIG UIT (STUURSLOT)**.
Wat kan de oorzaak zijn?

A

De schakelhendel dient in de stand **P** te worden gezet.



Q

Waardoor trilt het rempedaal licht bij het bedienen van de remmen?

A

Dit kan optreden wanneer het ABS wordt geactiveerd; dit is geen aanwijzing dat er een probleem is. Trap het rempedaal stevig en gelijkmatig in. Bedien het rempedaal nooit pompend.

Antiblokkeersysteem (ABS) ➔ BLZ 503

Q Het achterportier kan niet van binnenuit het voertuig worden geopend. Wat kan de oorzaak zijn?

A Controleer of het kinderslot zich in de vergrendelde stand bevindt. Is dat het geval, open het achterportier dan met de portierhandgreep aan de buitenzijde. Voor het annuleren van deze functie schuift u de hendel omhoog in de ontgrendelde stand.



Q Waarom worden de portieren vergrendeld nadat ik ze heb ontgrendeld?

A Indien u de portieren niet binnen 30 seconden opent, worden de portieren om veiligheidsredenen automatisch opnieuw vergrendeld.

Q Waarom klinkt de zoemer wanneer ik het bestuurdersportier open?

A De zoemer klinkt wanneer:

- De voedingsmodus op ACCESSOIRE staat.
- De buitenverlichting is ingeschakeld.

Q Waarom klinkt de zoemer wanneer ik begin te rijden?

A De zoemer klinkt wanneer de bestuurder en/of een passagier hun veiligheidsgordel niet dragen.

Q De parkeerrem wordt niet uitgeschakeld wanneer de schakelaar van de elektronische parkeerrem wordt ingedrukt. Wat kan de oorzaak zijn?

A Druk op de schakelaar van de elektronische parkeerrem met het rempedaal getrapt.



Er brandt een amber controlelampje met een band en een uitroepteken. Wat betekent dat?



Het waarschuwingssysteem voor bandenspanning moet worden gecontroleerd. Wanneer u onlangs banden hebt opgepompt of verwisseld, moet u het systeem opnieuw kalibreren.

➤ **Waarschuwingssysteem voor bandenspanning** ➔ **BLZ. 423**



De parkeerrem wordt niet automatisch uitgeschakeld wanneer het gaspedaal wordt ingetrapd. Wat kan de oorzaak zijn?



- Gesp de veiligheidsgordel van de bestuurder vast.
- Controleer of de transmissie in de stand **P** of **N** staat. Als dat het geval is, selecteer dan een andere stand.



Waarom hoor ik een piepend geluid wanneer ik het rempedaal bedien?



Het is mogelijk dat de remblokken vervangen moeten worden. Laat het voertuig door een dealer controleren.



Is het mogelijk om loodvrije benzine met een research-octaangehalte (RON) van 91 of hoger in dit voertuig te gebruiken?



Uw voertuig is ontworpen om op loodvrije benzine met een research-octaangehalte van 95 of hoger te rijden. Indien dit octaangehalte niet beschikbaar is, mag u tijdelijk gewone loodvrije benzine met een research-octaangehalte van 91 of hoger gebruiken. Het gebruik van normale loodvrije benzine kan metallische, kloppende geluiden in de motor veroorzaken en zal tot lagere prestaties van de motor leiden. Het gebruik van gewone benzine kan op lange termijn een beschadiging van de motor tot gevolg hebben.

Veilig rijden

U vindt een groot aantal veiligheidsadviezen in dit hoofdstuk en in deze handleiding.

Voor veilig rijden

Belangrijke veiligheidsmaatregelen	38
De veiligheidsvoorzieningen van uw voertuig	40

Veiligheidsgordels

Over uw veiligheidsgordels.....	42
Veiligheidsgordels vastgespen	48
Inspectie van veiligheidsgordels	54

Airbags

Onderdelen van het airbagsysteem.....	56
Typen airbags.....	58
Airbags voor (SRS).....	58
Knies-airbag voor bestuurder.....	64

Centrale airbag	66
Zijairbags	68
Zijgordijnairbags	71
Controlelampjes van airbagsysteem	73
Airbagverzorging	75

Veiligheid van kinderen

Kinderen in het voertuig beschermen.....	76
Veiligheid van baby's en kleine kinderen	79
Veiligheid van grotere kinderen	98

Gevaren van uitlaatgassen

Koolmonoxidegas	101
-----------------------	-----

Veiligheidsstickers

Plaatsen van stickers	102
-----------------------------	-----

De volgende pagina's geven uitleg over de veiligheidsdetails van het voertuig en hoe u hiervan op de juiste wijze gebruik maakt. De onderstaande veiligheidsmaatregelen zijn daarbij naar onze mening het belangrijkste.

Belangrijke veiligheidsmaatregelen

■ Draag altijd uw veiligheidsgordel

Een veiligheidsgordel is uw beste bescherming in elk type aanrijding. Airbags zijn ontworpen als aanvulling op de veiligheidsgordels en niet als vervanging ervan. Dus zorg ervoor dat, ook al is uw voertuig met airbags uitgerust, u en uw passagiers altijd de veiligheidsgordels dragen en dat deze goed vastzitten.

■ Veiligheidssystemen voor kinderen

Kinderen die 12 jaar of jonger zijn, dienen correct aangegepast op de achterbank te zitten en niet op de stoel van de voorpassagier. Baby's en kleine kinderen dienen in een kinderzitje (met eigen gordelsysteem) vastgepast te worden. Grotere kinderen dienen gebruik te maken van een zitverhoger en een heup-/schoudergordel, totdat ze de veiligheidsgordel correct kunnen dragen zonder zitverhoger.

■ Houd rekening met de gevaren van airbags

Hoewel airbags levens kunnen redden, kunnen ze ook ernstig en zelfs dodelijk letsel veroorzaken aan inzittenden die op te korte afstand van de airbag zitten of die niet correct vastgepast zijn. Baby's, jonge kinderen en volwassenen van geringe lengte lopen de grootste risico's. Volg alle instructies en waarschuwingen in deze handleiding op.

■ Drink geen alcohol vóór of tijdens het rijden

Alcohol en verkeer gaan niet samen. Zelfs één glas alcohol kan uw vermogen om te reageren op veranderende omstandigheden al verminderen en uw reactietijd wordt trager met elk extra glas. Drink niet vóór of tijdens het rijden en laat ook uw vrienden niet drinken vóór of tijdens het rijden.

⌘ Belangrijke veiligheidsmaatregelen

In een groot aantal landen is het gebruik van een mobiele telefoon anders dan een handsfree toestel door de bestuurder tijdens het rijden verboden.

■ Besteed uw volledige aandacht aan uw taak om veilig te rijden

Het gebruik van een mobiele telefoon of andere activiteiten die u ervan weerhouden uw aandacht op de weg en op andere voertuigen en andere verkeersdeelnemers te richten, kunnen tot ongevallen leiden. Houd er rekening mee dat situaties snel kunnen veranderen en dat alleen u kunt beslissen wanneer het veilig is om enige aandacht van het rijden weg te nemen.

■ Houd u aan de aangegeven maximumsnelheid

Een te hoge snelheid is een belangrijke oorzaak van doden en gewonden in het verkeer. In zijn algemeenheid is naarmate de snelheid hoger is, het risico groter; ernstig letsel kan echter ook bij lage snelheden ontstaan. Rijd nooit sneller dan veilig is in de omstandigheden van het betreffende moment, ongeacht de aangegeven maximumsnelheid.

■ Houd het voertuig in veilige conditie

Een klapband of een mechanisch mankement kan uitermate gevaarlijk zijn. Om de kans op dergelijke problemen te verminderen, dient u de bandenspanning en -conditie regelmatig te controleren en dient u alle voorgeschreven onderhoud te laten uitvoeren.

■ Laat kinderen niet zonder toezicht in het voertuig achter

Kinderen, huisdieren en mensen die begeleiding nodig hebben en zonder toezicht worden achtergelaten in het voertuig, kunnen gewond raken als zij een of meer van de bedieningselementen van het voertuig activeren. Ze kunnen het voertuig ook in beweging zetten, wat kan leiden tot een botsing waardoor zij en/of andere personen gewond kunnen raken of zelfs dodelijk letsel kunnen oplopen. Ook kan, afhankelijk van de omgevingstemperatuur, de temperatuur van het interieur extreme niveaus bereiken, wat kan leiden tot ernstig of dodelijk letsel. Zelfs als het klimaatregelsysteem is ingeschakeld, mogen zij nooit zonder toezicht worden achtergelaten in het voertuig, omdat het klimaatregelsysteem op elk moment kan worden uitgeschakeld.

De veiligheidsvoorzieningen van uw voertuig

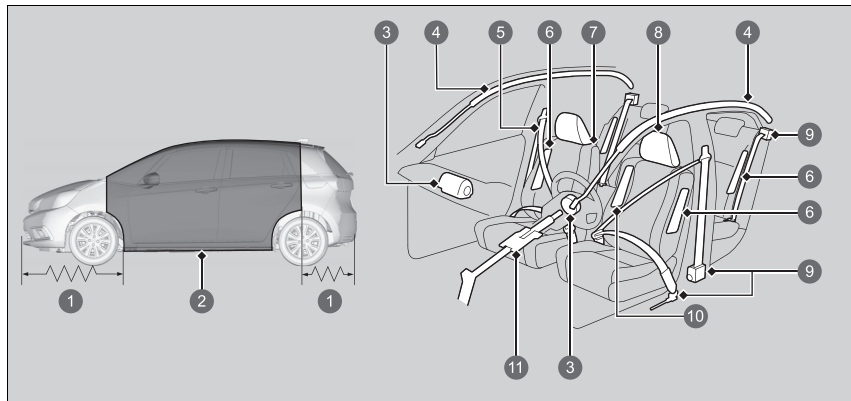

- 1 Kreukelzones
- 2 Veiligheidskooi
- 3 Airbags voor
- 4 Zijgordijnairbags
- 5 Veiligheidsgordels
- 6 Zijairbags
- 7 Stoelen en rugleuningen
- 8 Hoofdsteunen
- 9 Automatische veiligheidsgordelspanners
- 10 Centrale airbag
- 11 Veiligheidsstuurkolom

De volgende controlelijst helpt u een actieve rol te spelen bij de bescherming van u en uw passagiers.

De veiligheidsvoorzieningen van uw voertuig

Uw voertuig is uitgerust met tal van functies die gezamenlijk bijdragen aan de bescherming van u en uw passagiers tijdens een ongeval.

Sommige van deze functies vereisen geen enkele actie van u. Zoals een stevig stalen geraamte dat een veiligheidskooi rondom de passagiersruimte vormt met kreukelzones aan voor- en achterzijde, een veiligheidsstuurkolom en veiligheidsgordelspanners, die de veiligheidsgordels voor en de buitenste veiligheidsgordels achter tijdens een zwaar ongeval spannen.

U en uw passagiers kunnen uitsluitend optimaal van deze veiligheidsfuncties gebruikmaken, indien u in de juiste positie blijft zitten en altijd een veiligheidsgordel draagt. Sommige veiligheidsfuncties kunnen bij verkeerd gebruik zelfs bijdragen aan verwondingen.

Veiligheidscontrolelijst

Maak er, in het belang van de veiligheid van u en uw passagiers, een gewoonte van om deze zaken voor elke rit te controleren.

- Stel uw stoel zodanig af dat u het voertuig goed kunt bedienen. Zorg ervoor dat de voorstoelen zo ver mogelijk naar achteren zijn geplaatst en u tegelijkertijd in staat bent het voertuig correct te besturen. Voorin zitten op te korte afstand van een airbag kan tijdens een ongeval tot ernstig of dodelijk letsel leiden.
 - **De stoelen verstellen** BLZ. 211
- Stel de hoofdsteunen op de juiste hoogte in. Hoofdsteunen zijn het meest effectief wanneer het midden van de hoofdsteun tegenover het midden van het hoofd staat. Langere personen dienen hun hoofdsteun zo hoog mogelijk in te stellen.
 - **Afstellen van de hoofdsteunen op de voorstoelen** BLZ. 218
- Draag altijd uw veiligheidsgordel en draag deze altijd op correcte wijze. Controleer of alle passagiers hun veiligheidsgordel correct dragen.
 - **Veiligheidsgordels vastgespen** BLZ. 48
- Bescherm kinderen door, afhankelijk van de leeftijd, de lengte en het gewicht van het kind, de veiligheidsgordels of een kinderzitje te gebruiken.
 - **Veiligheid van kinderen** BLZ. 76

Veiligheidscontrolelijst

Als de melding voor portier en/of achterklep open verschijnt op de interface voor bestuurdersinformatie, is een portier en/of de achterklep niet volledig gesloten. Sluit alle portieren en de achterklep stevig totdat de melding verdwijnt.

- **Waarschuwings- en informatiemeldingen op interface voor bestuurdersinformatie** BLZ. 125

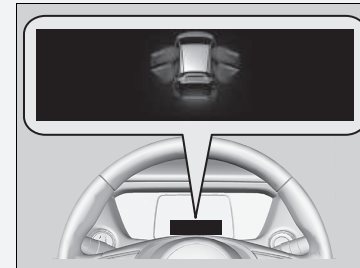

Over uw veiligheidsgordels

Veiligheidsgordels zijn de meest effectieve veiligheidsvoorziening, omdat ze u met het voertuig verbonden houden, zodat u optimaal van de vele ingebouwde veiligheidsfuncties profiteert. Ze voorkomen bovendien dat u tegen de binnenzijde van het voertuig, tegen andere passagiers of uit het voertuig wordt geslingerd. Correct gedragen veiligheidsgordels houden uw lichaam tijdens een ongeval bovendien in de juiste positie om optimaal gebruik te maken van de aanvullende bescherming die de airbags bieden.

Daarnaast helpen veiligheidsgordels u te beschermen in vrijwel elk type ongeval, inclusief:

- frontale botsingen
- botsingen van opzij
- botsingen van achteren
- over de kop slaan

Over uw veiligheidsgordels

⚠ WAARSCHUWING

Niet correct gedragen veiligheidsgordels vergroten de kans op ernstig of dodelijk letsel tijdens een ongeval, ook al is uw voertuig voorzien van airbags.

Zorg ervoor dat u en uw passagiers altijd veiligheidsgordels dragen en dat deze op correcte wijze gedragen worden.

WAARSCHUWING: Veiligheidsgordels zijn ontworpen om zich aan te passen aan de botstructuur van het lichaam en kunnen het beste laag worden gedragen, over de voorkant van het bekken of het bekken, de borstkas en de schouders, zoals het van toepassing is; het dragen van het heupgedeelte van de gordel over de buik moet worden vermeden.

WAARSCHUWING: Veiligheidsgordels dienen zo stevig mogelijk afgesteld te zijn, samenhangend met comfort, om de bescherming te bieden waarvoor ze ontworpen zijn. Een losse gordel zal de aan de drager geboden bescherming sterk verminderen.

WAARSCHUWING: Gordels dienen niet met gedraaide riemen gedragen te worden.

WAARSCHUWING: Elke gordel mag door slechts één inzittende gebruikt worden; het is gevaarlijk om een gordel rond een kind op de schoot van een inzittende vast te maken.

■ Heup-/schoudergordels

Alle vijf de zitplaatsen zijn voorzien van heup-/schoudergordels met oprolmechanisme en gordelspanner. Onder normale rijomstandigheden laat het oprolmechanisme u vrij bewegen, terwijl de gordelspanner de gordel enigszins op spanning houdt. Tijdens een botsing of een noodstop wordt het oprolmechanisme vergrendeld om uw lichaam tegen te houden.

De veiligheidsgordel moet correct vastgeklikt zijn wanneer u een naar voren gericht kinderzitje gebruikt.

➤ **Veiligheid van kinderen** BLZ. 76

☒ Over uw veiligheidsgordels

Wanneer u de gordel te snel afrolt, wordt deze geblokkeerd. Wanneer dit gebeurt, spant u de gordel voorzichtig aan en rolt u deze langzaam af.

Veiligheidsgordels kunnen u niet tijdens elk ongeval volledige bescherming bieden. In de meeste gevallen kunnen veiligheidsgordels het risico van ernstig letsel echter aanzienlijk verminderen.

In de meeste landen is het dragen van veiligheidsgordels verplicht. Neem de tijd om uzelf vertrouwd te maken met de wettelijke eisen van de landen waar u zult rijden.

■ Correct gebruik van de veiligheidsgordels

Volg deze richtlijnen voor correct gebruik:

- Alle inzittenden dienen rechtop en zo ver mogelijk naar achteren op hun stoel plaats te nemen en gedurende de hele rit in deze positie te blijven zitten. Door onderuit gezakt te zitten en opzij te leunen wordt de effectiviteit van de veiligheidsgordel verminderd en wordt de kans op ernstig letsel tijdens een ongeval vergroot.
- Leid het schoudergedeelte van een heup-/schoudergordel nooit onder uw arm door of achter uw rug om. Daardoor zou u tijdens een ongeval ernstig letsel kunnen oplopen.
- Twee inzittenden mogen nooit samen dezelfde veiligheidsgordel gebruiken. Daardoor zouden ze tijdens een ongeval ernstig letsel kunnen oplopen.
- Bevestig geen accessoires aan de veiligheidsgordels. Voorzieningen ter vergroting van het comfort of om het schouderdeel van een veiligheidsgordel te verplaatsen verminderen het beschermend vermogen en vergroten de kans op ernstig letsel tijdens een ongeval.

■ Waarschuwinglampje veiligheidsgordel

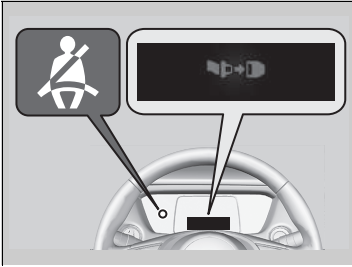

■ Voorstoelen

Het veiligheidsgordelsysteem heeft een controlelampje op het instrumentenpaneel om de bestuurder en/of voorpassagier eraan te herinneren de veiligheidsgordels vast te maken. Het controlelampje gaat branden als de voedingsmodus op AAN wordt gezet en een veiligheidsgordel niet vastgeklikt is.

De zoemer zal regelmatig blijven klinken en het controlelampje zal knipperen indien u gaat rijden zonder de veiligheidsgordel vast te klikken.

⌘ Waarschuwinglampje veiligheidsgordel

Het controlelampje gaat ook aan als een voorpassagier de veiligheidsgordel niet omdoet binnen zes seconden nadat het voedingsstelsel op AAN is gezet.

Wanneer de stoel van de voorpassagier onbezet is, gaat het controlelampje niet branden en klinkt de zoemer niet.

Als het controlelampje aangaat of de zoemer klinkt zonder dat er iemand in de voorpassagiersstoel zit. Controleer of:

- Er niets zwaars op de voorpassagiersstoel is geplaatst.
- De veiligheidsgordel van de bestuurder is vastgeklikt.

Als het controlelampje niet gaat branden wanneer de passagier in de stoel zit en de veiligheidsgordel niet is vastgeklikt, is er mogelijk iets dat de werking verstoort van de detectiesensor voor inzittenden. Controleer of:

- Er een kussen op de stoel is gelegd.
- De voorpassagier niet goed op de stoel zit.

Indien geen van deze situaties van toepassing is, laat dan uw voertuig door een dealer controleren.

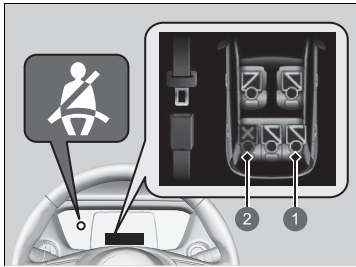

- 1 Vastgeklikt
- 2 Niet vastgeklikt

■ Achterstoelen

Uw voertuig controleert het gebruik van de veiligheidsgordels op de achterbank. Een interface voor bestuurdersinformatie laat u weten wanneer een veiligheidsgordel op de achterbank niet wordt gebruikt.

De weergave verschijnt wanneer:

- Een achterpassagier de gordel losklikt als de voedingsmodus op AAN wordt gezet.
- Een achterportier wordt geopend en vervolgens wordt gesloten.
- Een achterpassagier de veiligheidsgordel vast- of losklikt.

Het waarschuwingslampje voor de veiligheidsgordel knippert en de zoemer klinkt wanneer een achterpassagier tijdens de rit de gordel los klikt.

Automatische veiligheidsgordelspanners

Bestuurdersstoel



De voorstoelen en buitenste zitplaatsen op de achterbank zijn uitgerust met automatische veiligheidsgordelspanners ter verbetering van de veiligheid.

De veiligheidsgordelspanners spannen automatisch de voorste veiligheidsgordels en de veiligheidsgordels van de buitenste zitplaatsen op de achterbank aan tijdens een middelzware tot zware frontale botsing, soms zelfs wanneer de botsing niet ernstig genoeg was om de voorste airbags of de knie-airbag voor de bestuurder op te blazen.

Voorpassagierstoel en buitenste zitplaatsen achterbank

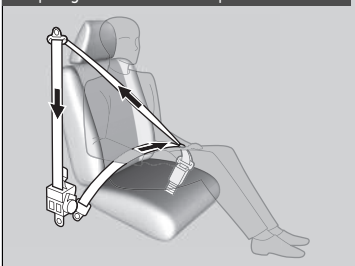

Automatische veiligheidsgordelspanners

De veiligheidsgordelspanners kunnen slechts eenmaal worden gebruikt.

Is een veiligheidsgordelspanner geactiveerd, dan zal het SRS-controlelampje gaan branden. Laat een dealer de veiligheidsgordelspanner vervangen en het veiligheidsgordelsysteem grondig inspecteren aangezien het tijdens een volgend ongeval wellicht geen bescherming meer biedt.

Tijdens een middelzware tot zware botsing van opzij wordt de veiligheidsgordelspanner aan de betreffende zijde van het voertuig ook geactiveerd.

Veiligheidsgordels vastgespen

Nadat u een voorstoel in de juiste positie hebt gezet en rechtop en zo ver mogelijk naar achteren op uw stoel hebt plaatsgenomen (zie afbeeldingen voor correcte zithouding):

📌 De stoelen verstellen BLZ. 211

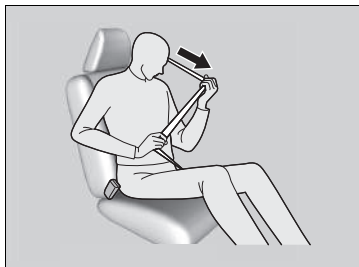

1. Trek de veiligheidsgordel langzaam uit.

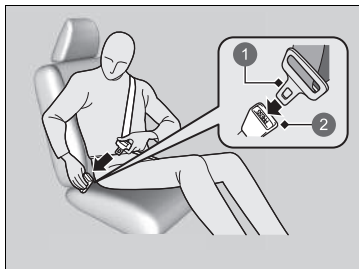

2. Steek de vergrendeltong in de gesp en trek aan de veiligheidsgordel om te controleren of de gesp stevig vergrendeld is.
 - ▶ Controleer of de veiligheidsgordel niet verdraaid is of ergens achter blijft haken.

- 1 Vergrendeltong
- 2 Gesp

📌 Veiligheidsgordels vastgespen

Niemand mag plaatsnemen op een stoel met een niet werkende veiligheidsgordel of met een veiligheidsgordel die niet correct lijkt te werken. Wordt een veiligheidsgordel gebruikt die niet correct werkt, dan is het risico groot dat de inzittende niet wordt beschermd. Laat een dealer de veiligheidsgordel zo snel mogelijk controleren.

Als de veiligheidsgordel in een volledig ingetrokken stand lijkt te blokkeren, trekt u de schoudergordel één keer stevig naar buiten en duwt u de gordel vervolgens weer naar binnen.

Trek de gordel vervolgens soepel uit het oprolmechanisme en klik hem vast. Als u de veiligheidsgordel niet uit een volledig ingetrokken stand los kunt maken, mag niemand op de stoel zitten en brengt u uw voertuig naar een dealer voor reparatie.

- 📌 **Over uw veiligheidsgordels** BLZ. 42
- 📌 **Inspectie van veiligheidsgordels** BLZ. 54



3. Plaats het heupgedeelte van de veiligheidsgordel zo laag mogelijk over uw heupen (zie afbeelding) en trek vervolgens het schoudergedeelte omhoog zodat het heupgedeelte stevig aanligt. Daardoor vangen uw stevige bekkenbotten de kracht van een aanrijding op en wordt de kans op inwendig letsel verminderd.
4. Trek indien nodig de veiligheidsgordel weer omhoog om eventuele speling te verwijderen en controleer vervolgens of de veiligheidsgordel over het midden van uw borst en over uw schouder loopt. Dit verdeelt de krachten bij een aanrijding over de stevigste botten van uw bovenlichaam.

⌘ Veiligheidsgordels vastgespen

⚠ WAARSCHUWING

Verkeerd gedragen veiligheidsgordels kunnen tijdens een ongeval ernstig of dodelijk letsel veroorzaken.

Controleer vóór het begin van de rit of de veiligheidsgordels correct gedragen worden.

Om de veiligheidsgordel te ontgrendelen, drukt u op de rode knop **PRESS** en geleidt u de gordel met de hand totdat deze volledig is opgerold.

Controleer bij het uitstappen of de veiligheidsgordel volledig is opgerold, zodat deze niet ingeklemd raakt tussen portier en carrosserie.

Steek geen vreemde voorwerpen in de gesp of het oprolmechanisme.

■ Verankeringspunt op schouderhoogte instellen

De voorstoelen zijn voorzien van instelbare verankeringspunten op schouderhoogte om deze te kunnen aanpassen aan passagiers van verschillende lengte.

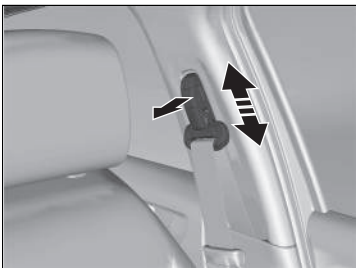

1. Verplaats het verankeringspunt omhoog of omlaag terwijl het verankeringspunt op schouderhoogte naar buiten wordt getrokken.
2. Plaats het verankeringspunt zodanig dat de gordel over het midden van uw borstkas en over uw schouders blijft lopen.

▣ Verankeringspunt op schouderhoogte instellen

Controleer na het afstellen of het verankeringspunt op schouderhoogte stevig vergrendeld is.

Het verankeringspunt op schouderhoogte kan op vier niveaus worden ingesteld. Maakt de veiligheidsgordel contact met uw nek, stel de hoogte dan een niveau lager af.

■ Veiligheids gordel met afneembare verankering

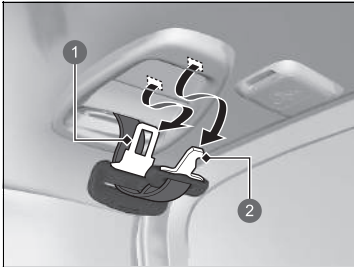

- ① Vergrendeltong
- ② Kleine vergrendeltong

1. Trek de kleine vergrendeltong en de vergrendeltong van de veiligheidsgordel naar buiten bij elke opbergsleuf in het plafond.

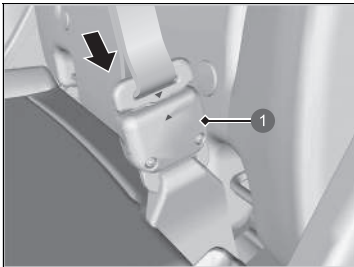

- ① Ankergesp

2. Breng de driehoekmarkeringen op de kleine vergrendeltong en de ankergesp op één lijn. Zorg dat de veiligheidsgordel niet verdraaid wordt. Verbind de gordel met de ankergesp.

▶▶ Veiligheids gordel met afneembare verankering

⚠ WAARSCHUWING

Het gebruik van de veiligheidsgordel met de afneembare verankering ontgrendeld vergroot de kans op ernstig of dodelijk letsel tijdens een ongeval.

Voordat u de veiligheidsgordel gebruikt, moet u zich ervan verzekeren dat de afneembare verankering correct is vergrendeld.

Om de afneembare verankering te ontgrendelen, plaatst u de vergrendeltong in de sleuf aan de zijkant van de ankergesp.

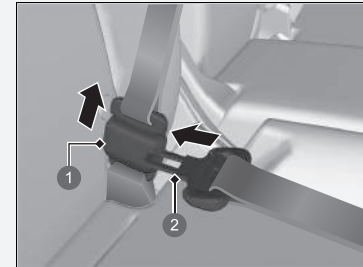

- ① Ankergesp
- ② Vergrendeltong

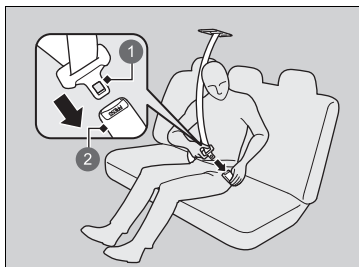

- 1 Vergrendeltong
- 2 Gesp

3. Steek de vergrendeltong in de gesp. Maak de veiligheidsgordel goed vast net zoals u met de heup-/schoudergordel zou doen.

■ Advies voor zwangere vrouwen

Mogelijke alternatieve wijze:

Als u zwanger bent, is het steeds dragen van een veiligheidsgordel de beste manier om uzelf en uw ongeboren kind tijdens het besturen van of rijden in een auto te beschermen. Plaats bij het omdoen van de veiligheidsgordel het schoudergedeelte over de borst en vermijd daarbij de onderbuik, en plaats het heupgedeelte zo laag mogelijk over de heupen. (Zie afbeelding.)



⌘ Advies voor zwangere vrouwen

Vraag uw arts na ieder medisch onderzoek of het nog raadzaam is een voertuig te besturen.

Om het risico van letsel voor uzelf of uw ongeboren kind als gevolg van het opblazen van een voorste airbag te verminderen dient u het volgende in acht te nemen:

- Zit tijdens het rijden rechtop en zet uw stoel zo ver mogelijk naar achteren zonder dat dit volledige controle over het voertuig belemmert.
- Wanneer u in de stoel van de voorpassagier zit, dient u deze zo ver mogelijk naar achteren te plaatsen.

Inspectie van veiligheidsgordels

Controleer regelmatig als volgt de conditie van de veiligheidsgordels:

- Trek elke veiligheidsgordel volledig uit en controleer hem op rafels, insnijdingen, brandplekken en slijtage.
- Controleer of de vergrendeltongen en gespen soepel werken en of de gordel moeiteloos wordt opgerold.
 - Indien een veiligheidsgordel niet gemakkelijk oprolt, zou reinigen het probleem kunnen oplossen. Maak enkel gebruik van een milde zeepoplossing en warm water. Gebruik geen bleekmiddelen of oplosmiddelen. Zorg ervoor dat de veiligheidsgordel volledig droog is alvorens hem te laten oprollen.

Veiligheidsgordels die niet in goede staat verkeren of niet correct werken, bieden onvoldoende bescherming en moeten zo snel mogelijk worden vervangen.

Een veiligheidsgordel die tijdens een ongeval is gedragen, biedt tijdens een volgend ongeval wellicht niet dezelfde mate van bescherming. Laat uw veiligheidsgordels na iedere botsing inspecteren door een dealer.

► Inspectie van veiligheidsgordels

WAARSCHUWING

Nalatigheid bij controle of onderhoud van veiligheidsgordels kan tot ernstig of dodelijk letsel leiden indien de veiligheidsgordels niet correct werken tijdens een ongeval.

Controleer uw veiligheidsgordels regelmatig en laat eventuele problemen zo snel mogelijk verhelpen.

WAARSCHUWING: De gebruiker mag geen wijzigingen of toevoegingen aanbrengen die de werking van de afstelmechanismen van de veiligheidsgordels om speling te verwijderen, verhinderen, of het afstellen van de veiligheidsgordel om speling te verwijderen, verhinderen.

WAARSCHUWING: Het is noodzakelijk dat de gehele gordelconstructie wordt verwijderd na een zware botsing waarbij de gordel werd gebruikt zelfs al is de schade aan de veiligheidsgordel niet zichtbaar.

WAARSCHUWING: Voorkomen moet worden dat de gordel verontreinigd wordt door contact met polijstmiddelen, olie en chemicaliën, in het bijzonder accuzuur. De veiligheidsgordels kunnen op een veilige manier gereinigd worden met een milde zeepoplossing en water. De veiligheidsgordel moet worden vervangen als deze gerafeld, verontreinigd of beschadigd is.

Bevestigingspunten

Voorstoel

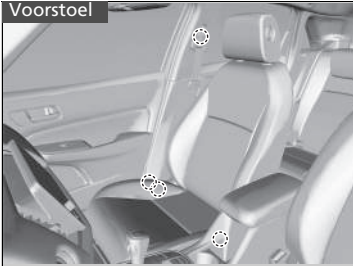

Maak bij het vervangen van de veiligheidsgordels gebruik van de bevestigingspunten zoals aangegeven in de afbeeldingen.

De voorstoel heeft een heup-/schoudergordel.

Achterbank

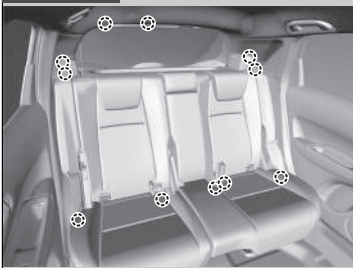

De achterbank heeft drie heup-/schoudergordels.

Onderdelen van het airbagsysteem

De airbags voor, de knie-airbag voor de bestuurder, de zijairbags voor en achter, de centrale airbag voor en de zijgordijnairbags worden opgeblazen afhankelijk van de richting en de kracht van de botsing. Het airbagsysteem bestaat uit:

- SRS-airbags vóór (SRS betekent aanvullend veiligheidssysteem). De bestuurdersairbag is opgeborgen in het midden van het stuurwiel; de airbag voor de voorpassagier is opgeborgen in het dashboard. Beide zijn met **SRS AIRBAG** gemarkeerd.
- Vier zijairbags, één voor de bestuurder, één voor de voorpassagier en twee voor de buitenste zitplaatsen achter. Deze airbags zijn opgeborgen in de zijkant van de rugleuning van de voorstoelen. Alle zijn gemarkeerd met **SIDE AIRBAG**.
- Twee zijgordijnairbags, één voor elke zijde van het voertuig. Deze airbags zijn opgeborgen in het plafond, boven de zijruiten van het voertuig. De voor- en achterstijlen zijn gemarkeerd met **SIDE CURTAIN AIRBAG**.
- Een centrale airbag. De airbag is opgeborgen in het midden van de rugleuning van de bestuurdersstoel. Deze is gemarkeerd met **CENTER AIRBAG**.
- Knie-airbag voor bestuurder. De knie-airbag is opgeborgen onder de stuurkolom. Deze is gemarkeerd met **SRS AIRBAG**.
- Een elektronische regeleenheid die, wanneer de voedingsmodus in de stand AAN staat, voortdurend informatie bewaakt met betrekking tot de verschillende botsingssensoren, de stoel- en gespsensoren, de airbag-opblaasmechanismen, de veiligheidsgordelspanners en andere voertuiginformatie. Bij een botsing kan de eenheid dergelijke informatie vastleggen.
- Automatische veiligheidsgordelspanners voor de voorstoelen en de buitenste zitplaatsen op de achterbank.
- Botsingssensoren die een matige tot krachtige frontale botsing of botsing van opzij kunnen detecteren.
- Een controlelampje in het instrumentenpaneel dat waarschuwt voor een mogelijk probleem met het airbagsysteem of de veiligheidsgordelspanners.
- Een controlelampje op het consolepaneel dat u waarschuwt wanneer de passagiersairbag voor is uitgeschakeld.

■ Belangrijke feiten over uw airbags

Airbags kunnen een ernstig gevaar vormen. Om hun werk goed te kunnen doen, moeten airbags met enorme kracht worden opgeblazen. Hoewel airbags dus levens kunnen sparen, kunnen ze brandwonden, kneuzingen en andere lichte verwondingen en soms zelfs dodelijke verwondingen veroorzaken, indien de inzittenden geen correcte houding aannemen en hun veiligheidsgordels niet correct dragen.

Wat u moet doen: Draag uw veiligheidsgordel altijd op de juiste wijze en zit rechtop en zo ver mogelijk verwijderd van het stuurwiel zonder dat dit de volledige controle over het voertuig belemmert. De voorpassagier dient zijn/haar stoel zo ver mogelijk van het dashboard af in te stellen.

Houd er echter rekening mee dat geen enkel veiligheidssysteem tijdens een ernstig ongeval alle (ook dodelijke) letsels kan voorkomen, zelfs bij correct gedragen veiligheidsgordels en opgeblazen airbags.

Plaats geen harde of scherpe voorwerpen tussen uzelf en een van de voorste airbags.

Harde of scherpe voorwerpen op uw schoot dragen of rijden met een pijp of een ander scherp voorwerp in uw mond, kan letsel veroorzaken indien de voorste airbag wordt opgeblazen.

Bevestig of plaats geen voorwerpen op de afdekkingen van de voorste airbag en de knie-airbag voor de bestuurder.

Objecten op de afdekkingen die gemarkeerd zijn met **SRS AIRBAG** zouden de juiste werking van de airbags kunnen belemmeren of binnenin het voertuig geslingerd kunnen worden en iemand verwonden wanneer de airbags opgeblazen worden.

▣ Belangrijke feiten over uw airbags

Probeer uw airbags niet te deactiveren. Samen bieden airbags en veiligheidsgordels de beste bescherming.

Houd tijdens het rijden uw handen en armen buiten het opblaasgebied van de voorste airbag door het stuurwiel aan weerszijden vast te houden. Kruis uw arm niet over de airbagafdekking.

Typen airbags

Uw voertuig is uitgerust met vijf typen airbags:

- **Airbags voor:** Airbags vóór de stoelen van de bestuurder en de voorpassagier.
- **Knie-airbag voor bestuurder:** Airbag onder de stuurkolom.
- **Centrale airbags:** Airbag in het midden van de rugleuning van de bestuurdersstoel.
- **Zijairbags:** Airbags in de rugleuning van de stoelen van de bestuurder en de voorpassagier en de buitenste zitplaatsen van de achterbank.
- **Zijgordijnairbags:** Airbags boven de zijruiten.

De verschillende typen worden op de volgende pagina's besproken.

Airbags voor (SRS)

De voorste SRS-airbags worden opgeblazen tijdens een matige tot krachtige frontale botsing ter bescherming van het hoofd en de borst van de bestuurder en/of de voorpassagier.

SRS (aanvullend veiligheidssysteem) geeft aan dat de airbags ontworpen zijn om de veiligheidsgordels aan te vullen maar niet te vervangen. Veiligheidsgordels zijn het hoofdveiligheidssysteem voor de inzittenden.

Montageplaatsen

De voorste airbags bevinden zich voor de bestuurder in het midden van het stuurwiel en voor de voorpassagier in het dashboard. Beide airbags zijn met **SRS AIRBAG** gemarkeerd.

Typen airbags

De airbags kunnen worden opgeblazen zodra de contactschakelaar in de stand AAN staat.

Nadat een airbag tijdens een ongeval is opgeblazen, kunt u iets zien dat op rook lijkt. Dit is afkomstig van het verbrandingsproces van het opblaas materiaal en is niet schadelijk. Mensen met luchtwegproblemen kunnen tijdelijk wat ongemak ervaren. Is dat het geval, verlaat het voertuig dan zo snel mogelijk na u ervan vergewist te hebben dat u dit veilig kunt doen.

■ Werking

De voorste airbags zijn ontworpen om opgeblazen te worden tijdens een matige tot krachtige frontale botsing. Wanneer het voertuig plotseling vertraagt, sturen de sensoren informatie naar de regeleenheid, die opdracht geeft om één of beide airbags op te blazen.

Een frontale botsing kan recht van voren of in een hoek tussen twee voertuigen plaatsvinden of wanneer een voertuig tegen een stilstaand voorwerp botst, bijv. een betonnen muur.

■ Hoe de voorste airbags werken

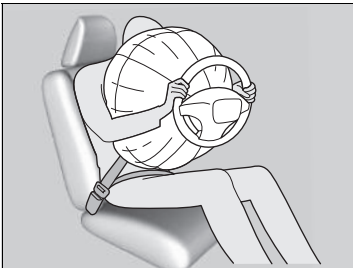

Terwijl uw veiligheidsgordel uw torso tegenhoudt, biedt de voorste airbag aanvullende bescherming voor uw hoofd en borst.

De voorste airbags lopen onmiddellijk leeg, zodat ze geen belemmering vormen voor het zicht van de bestuurder of het vermogen van de bestuurder om het voertuig te besturen en de bedieningselementen te gebruiken.

De totale tijd voor het opblazen en leeglopen is zo kort, dat de meeste inzittenden zich niet eens bewust zijn van het feit dat de airbags zijn opgeblazen, totdat ze deze voor zich zien liggen.

■ Wanneer de voorste airbags niet opgeblazen mogen worden

Lichte frontale botsingen: De voorste airbags zijn ontworpen als aanvulling op de veiligheidsgordels en helpen levens te redden. Ze zijn niet bedoeld om lichte schaafwonden of zelfs gebroken botten te voorkomen, die het gevolg kunnen zijn van een minder krachtige frontale botsing.

Botsingen van opzij: De voorste airbags kunnen bescherming bieden wanneer een plotselinge vertraging tot gevolg heeft dat de bestuurder of de voorpassagier plotseling voorwaarts beweegt. Zijairbags en zijgordijnairbags zijn specifiek ontworpen om de ernst van letsel te verminderen, dat het gevolg kan zijn van het plotseling opzij bewegen van de bestuurder of passagier ten gevolge van een middelzware tot zware botsing van opzij.

Botsingen van achteren: Hoofdsteunen en veiligheidsgordels bieden de beste bescherming tijdens een botsing van achteren. De voorste airbags kunnen geen wezenlijke bescherming bieden en zijn daarom niet zodanig ontworpen dat ze worden opgeblazen tijdens dergelijke botsingen.

Over de kop slaan: Veiligheidsgordels en zijgordijnairbags bieden de beste bescherming wanneer het voertuig over de kop slaat. Omdat de voorste airbags vrijwel geen enkele bescherming kunnen bieden, zijn ze niet zodanig ontworpen dat ze worden opgeblazen wanneer het voertuig over de kop slaat.

■ **Wanneer de voorste airbags worden opgeblazen bij geringe of onzichtbare schade**
Doordat het airbagsysteem plotselinge vertragingen kan registreren, kunnen een of meer airbags als gevolg van een krachtige schok tegen de carrosserie of de wielophanging worden opgeblazen. Voorbeelden zijn over een stoeprand rijden, over de rand van een gat in het wegdek of over andere lage vaste voorwerpen, met als gevolg een plotselinge vertraging in het onderstel van het voertuig. Aangezien de schok zich onder het voertuig voordoet, is de schade wellicht niet meteen zichtbaar.

■ **Wanneer de voorste airbags niet worden opgeblazen, ook al lijkt de schade aan de buitenzijde ernstig te zijn**

Aangezien indrukbare carrosseriedelen tijdens een botsing botsenergie absorberen, is de hoeveelheid zichtbare schade niet altijd een aanwijzing voor een correcte airbagwerking. Sommige aanrijdingen kunnen tot ernstige schade leiden terwijl de airbags niet zijn opgeblazen, omdat ze niet nodig waren of geen bescherming zouden bieden indien ze zouden zijn opgeblazen.

■ Uitschakelingssysteem van airbag van voorpassagier

Indien het plaatsen van een naar achteren gericht kinderzitje op de stoel van de voorpassagier niet kan worden vermeden, moet u het airbagsysteem van de voorpassagier handmatig uitschakelen met de geïntegreerde sleutel.

■ ON/OFF-schakelaar airbag voorpassagier

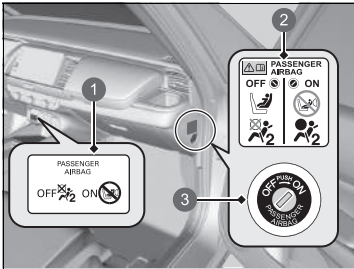

- 1 Controlelampje Airbag voorpassagier **ON/OFF**
- 2 Systemwaarschuwingsticker
- 3 **ON/OFF**-schakelaar

Wanneer de **ON/OFF**-schakelaar van de airbag van de voorpassagier in de volgende stand staat:

OFF: De airbag van de voorpassagier is gedeactiveerd. De airbag van de voorpassagier wordt niet opgeblazen bij een frontale botsing waarbij de airbag van de bestuurder wordt opgeblazen.

Het controlelampje voor uitgeschakelde airbag van de voorpassagier blijft ter herinnering branden.

ON: De airbag van de voorpassagier is geactiveerd. Het controlelampje van de airbag van de voorpassagier gaat aan en blijft ongeveer 60 seconden branden.

► Uitschakelingssysteem van airbag van voorpassagier

⚠ WAARSCHUWING

Het airbagsysteem van de voorpassagier moet uitgeschakeld worden, wanneer het plaatsen van een naar achteren gericht kinderzitje op de stoel van de voorpassagier niet kan worden vermeden.

Als de airbag van de voorpassagier opgeblazen wordt, kan deze met zoveel kracht tegen het naar achteren gericht kinderzitje aankomen, dat de baby of peuter dodelijk of zeer ernstig letsel kan oplopen.

⚠ WAARSCHUWING

Zorg ervoor dat het airbagsysteem van de voorpassagier is ingeschakeld, wanneer er zich geen naar achteren gericht kinderzitje op de stoel van de voorpassagier bevindt.

Het gedeactiveerd laten van het airbagsysteem van de voorpassagier kan bij een botsing ernstig letsel of de dood tot gevolg hebben.

■ Het airbagsysteem van de voorpassagier deactiveren

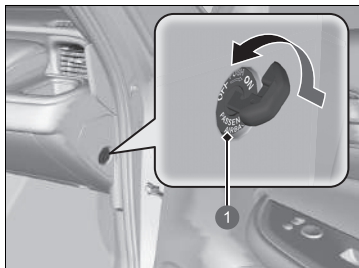

- 1 Schakelaar airbag voorpassagier
ON/OFF

■ Controlelampje uitgeschakelde airbag voorpassagier

Wanneer het airbagsysteem van de voorpassagier geactiveerd wordt, gaat het controlelampje na een paar seconden uit wanneer u de voedingsmodus op AAN zet.

Wanneer het airbagsysteem van de voorpassagier gedeactiveerd wordt, blijft het controlelampje aan of gaat het tijdelijk uit en weer aan.

► Het airbagsysteem van de voorpassagier deactiveren

ATTENTIE

- Gebruik de geïntegreerde sleutel van het voertuig om de **ON/OFF**-schakelaar voor de airbag van de voorpassagier te verdraaien. Bij gebruik van een andere sleutel kan de schakelaar schade oplopen of het airbagsysteem van de voorpassagier niet correct werken.
- Sluit het portier niet of belast de geïntegreerde sleutel niet met extra gewicht terwijl de sleutel in de **ON/OFF**-schakelaar voor de airbag van de voorpassagier is geplaatst. De schakelaar of de sleutel kan beschadigd raken.

We adviseren u met klem om een naar achteren gericht kinderzitje niet op de stoel van de voorpassagier te bevestigen.

► Baby's en peuters beschermen BLZ. 79

Het is uw verantwoordelijkheid de instelling van het airbagsysteem van de voorpassagier te wijzigen in **OFF** wanneer u een naar achteren gericht kinderzitje op de stoel van de voorpassagier plaatst.

Schakel het systeem opnieuw in wanneer er geen naar achteren gericht kinderzitje op de stoel van de voorpassagier wordt gebruikt.

■ Sticker uitschakelingssysteem van airbag voorpassagier

De sticker bevindt zich in het zijpaneel van het instrumentenpaneel aan de kant van de voorpassagier.



- 1 Kind in een naar achteren gericht kinderzitje: Mag voorin zitten als dat niet anders kan
- 2 Mag niet voorin zitten
- 3 De airbag van de voorpassagier is: Actief
- 4 Inactief

Knie-airbag voor bestuurder

De SRS-knie-airbag voor de bestuurder wordt opgeblazen bij een middelzware tot zware frontale botsing om de bestuurder in de juiste positie te helpen houden en ervoor te zorgen dat de andere veiligheidsvoorzieningen van de auto maximale bescherming bieden.

SRS (aanvullend veiligheidssysteem) geeft aan dat de airbag is ontworpen om de veiligheidsgordels aan te vullen maar niet te vervangen. Veiligheidsgordels zijn het belangrijkste veiligheidssysteem voor de inzittenden.

Montageplaatsen

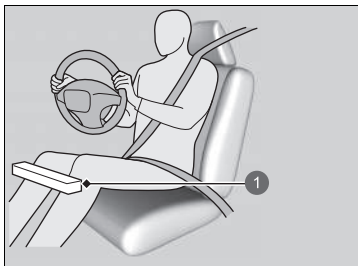

1 Plaats van de knie-airbag voor de bestuurder

De knie-airbag voor de bestuurder bevindt zich onder de stuurkolom.

De airbag is gemarkeerd met **SRS AIRBAG**.

⊗ Knie-airbag voor bestuurder

Bevestig geen accessoires op of vlakbij een knie-airbag aangezien deze de juiste werking van de airbag belemmeren, of zelfs iemand kunnen verwonden als de airbag wordt opgeblazen.

De bestuurder mag geen voorwerpen onder de stoel of achter de voeten opbergen. Deze voorwerpen kunnen de juiste werking van de airbag bij een middelzware tot zware frontale botsing belemmeren en onvoldoende bescherming tot gevolg hebben.

■ Werking

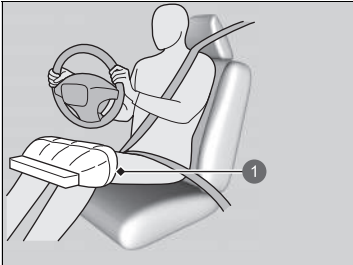

Als de bestuurdersairbag voor wordt opgeblazen, wordt de knie-airbag voor de bestuurder ook opgeblazen.

- ① Opgeblazen knie-airbag voor bestuurder

■ Wanneer de knie-airbag voor de bestuurder wordt opgeblazen bij geringe of onzichtbare schade

Doordat het airbagsysteem plotselinge vertragingen kan registreren, kunnen een of meer airbags als gevolg van een krachtige schok tegen de carrosserie of de wielophanging worden opgeblazen.

Voorbeelden zijn over een stoeprand rijden, over de rand van een gat in het wegdek of over andere lage vaste voorwerpen, met als gevolg een plotselinge vertraging in het onderstel van het voertuig. Aangezien de schok zich onder het voertuig voordoet, is de schade wellicht niet meteen zichtbaar.

■ Wanneer de knie-airbag voor de bestuurder niet wordt opgeblazen, ook al lijkt de schade aan de buitenzijde ernstig te zijn

Aangezien indrukbare carrosseriedelen tijdens een botsing botsenergie absorberen, is de hoeveelheid zichtbare schade niet altijd een aanwijzing voor een correcte airbagwerking. Sommige aanrijdingen kunnen tot ernstige schade leiden terwijl de airbags niet zijn opgeblazen, omdat ze niet nodig waren of geen bescherming zouden bieden indien ze zouden zijn opgeblazen.

Centrale airbag

De centrale airbag beschermt het hoofd van de bestuurder en voorpassagier tijdens een middelzware tot zware botsing van opzij.

Montageplaats

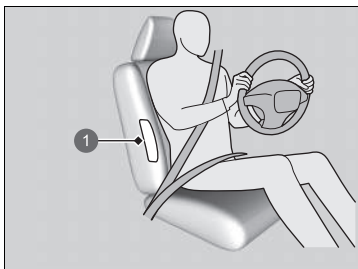

1 Plaats van centrale airbag

De centrale airbag bevindt zich in het midden van de rugleuning van de bestuurdersstoel.

Deze is gemarkeerd met **CENTER AIRBAG**.

Werking

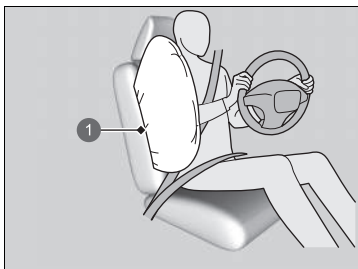

1 Centrale airbag

Centrale airbag

Zorg ervoor dat u en uw passagier voorin altijd rechtop zitten. Leunen tot in het gebied van de centrale airbag kan verhinderen dat de airbag goed wordt opgeblazen en vergroot het risico van ernstig letsel.

Bevestig geen accessoires op of dicht bij de centrale airbag. Deze kunnen de correcte werking van de airbag belemmeren, of kunnen iemand verwonden tijdens het opblazen van de airbag.

Open het deksel van het opbergvak in de console niet tijdens het rijden.

Bedek of vervang de afdekking van de rugleuning van de bestuurdersstoel niet zonder een dealer te raadplegen. Indien de afdekkingen van de rugleuning van de bestuurdersstoel verkeerd worden vervangen of worden afgedekt, kan dit tot gevolg hebben dat de centrale airbag niet correct wordt opgeblazen tijdens een botsing van opzij.

■ Wanneer de centrale airbag wordt opgeblazen bij geringe of onzichtbare schade

Doordat het airbagsysteem plotselinge versnellingen kan registreren, kan de centrale airbag als gevolg van een krachtige schok tegen de carrosserie of de wielophanging worden opgeblazen. In dergelijke gevallen kan er weinig of geen schade zijn, maar de zijdelingse botsingssensoren hebben wel een botsing geregistreerd, die krachtig genoeg was om de airbag op te blazen.

■ Wanneer de centrale airbag niet wordt opgeblazen, ook al lijkt de zichtbare schade ernstig te zijn

Het is mogelijk dat de centrale airbag niet wordt opgeblazen tijdens een botsing die in schijnbaar ernstige schade heeft geresulteerd. Dit kan gebeuren wanneer de plaats van de impact de uiterste voor- of achterzijde van het voertuig was, of wanneer de indrukbare carrosseriedelen het grootste deel van de botsenergie hebben geabsorbeerd. In beide gevallen zou de centrale airbag niet nodig zijn geweest en evenmin zou deze na opblazen bescherming geboden hebben.

Zijairbags

De zijairbags beschermen het bovenlichaam en het bekken van een passagier voorin of achterin tijdens een middelzware tot zware botsing van opzij.

Montageplaatsen

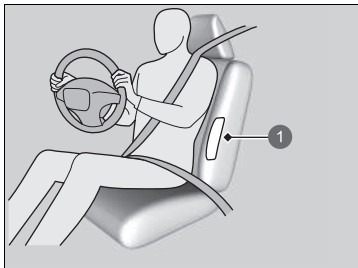

1 Plaats van zijairbags

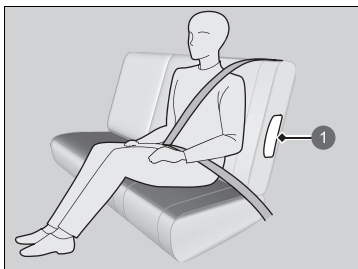

1 Plaats van zijairbags

⌘ Zijairbags

Bevestig geen accessoires aan of vlakbij de zijairbags. Ze kunnen de correcte werking van de airbags belemmeren of kunnen iemand verwonden tijdens het opblazen van de airbags.

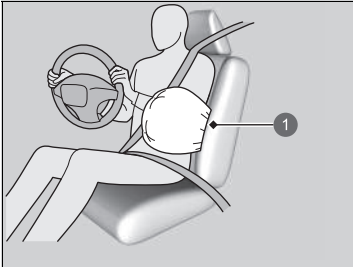
■ Werking

1 Opgeblazen zijairbag

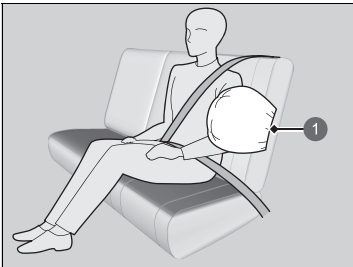

1 Opgeblazen zijairbag

Wanneer de sensoren een middelzware tot zware botsing van opzij registreren, geeft de regeleenheid opdracht om de zijairbag aan de zijde van de botsing onmiddellijk op te blazen.

» Zijairbags

Bedek of vervang de afdekkingen van de rugleuningen van de stoelen niet zonder een dealer te raadplegen. Indien de afdekkingen van de rugleuningen verkeerd worden vervangen of worden afgedekt, kan dit tot gevolg hebben dat uw zijairbags niet correct worden opgeblazen tijdens een botsing van opzij.

Laat de voorpassagier en achterpassagiers niet zijwaarts leunen met hun hoofd in het opblaaspad van de zijairbag. Een zijairbag die opgeblazen wordt, kan met grote kracht aankomen en de passagier ernstig verwonden.

■ **Wanneer een zijairbag wordt opgeblazen bij geringe of onzichtbare schade**

Doordat het airbagsysteem plotselinge versnellingen kan registreren, kan een zijairbag als gevolg van een krachtige schok tegen de carrosserie of de wielophanging worden opgeblazen. In dergelijke gevallen kan er weinig of geen schade zijn, maar de zijdelingse botsingssensoren hebben wel een botsing geregistreerd, die krachtig genoeg was om de airbag op te blazen.

■ **Wanneer een zijairbag niet wordt opgeblazen, ook al lijkt de zichtbare schade ernstig te zijn**

Het is mogelijk dat een zijairbag niet wordt opgeblazen tijdens een botsing die in zichtbaar ernstige schade heeft geresulteerd. Dit kan gebeuren wanneer de plaats van de impact de uiterste voor- of achterzijde van het voertuig was of wanneer de indrukbare carrosseriedelen het grootste deel van de botsenergie hebben geabsorbeerd. In beide gevallen zou de zijairbag niet nodig zijn geweest en evenmin zou deze na opblazen voldoende bescherming geboden hebben.

Zijgordijnairbags

De zijgordijnairbags beschermen het hoofd van de bestuurder en dat van de passagiers op de buitenste zitplaatsen tijdens een middelzware tot zware botsing van opzij.

Montageplaatsen

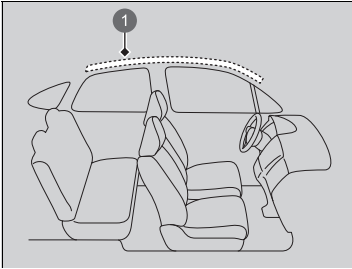

1 Plaats van zijgordijnairbags

De zijgordijnairbags bevinden zich in het plafond boven de zijruiten aan beide zijden van het voertuig.

⚠ Zijgordijnairbags

De zijgordijnairbags zijn het meest effectief wanneer de inzittenden hun veiligheidsgordel correct dragen en rechtop en zo ver mogelijk naar achteren op hun stoel zitten.

Bevestig geen voorwerpen op de zijruiten of dakstijlen omdat deze de juiste werking van de zijgordijnairbags kunnen belemmeren.

Plaats geen klerhanger of harde voorwerpen aan een jashaakje. Dit kan leiden tot verwondingen als de zijgordijnairbag wordt opgeblazen.

■ Werking

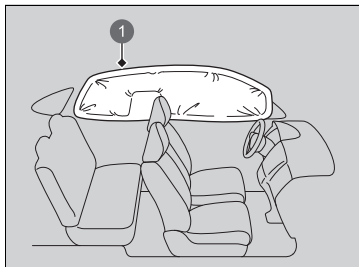

De zijgordijnairbag is zodanig ontworpen dat deze wordt opgeblazen tijdens middelzware tot zware botsingen van opzij.

① Opgeblazen zijgordijnairbag

■ Wanneer de zijgordijnairbags worden opgeblazen in een frontale botsing

Een of beide zijgordijnairbags kunnen ook worden opgeblazen in een matige tot krachtige frontale botsing die onder een hoek plaatsvindt.

Controlelampjes van airbagsysteem

Als zich een probleem in het airbagsysteem voordoet, gaat het SRS-controlelampje aan en verschijnt een bericht op de interface voor bestuurdersinformatie.

■ Controlelampje aanvullend veiligheidssysteem (SRS)

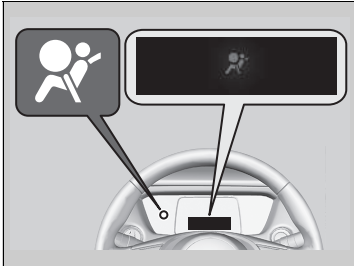

■ Wanneer de voedingsmodus in de stand AAN staat

Het controlelampje gaat gedurende enkele seconden branden en gaat daarna weer uit. Dit geeft aan dat het systeem correct werkt.

Gaat het controlelampje op enig ander moment aan of gaat het helemaal niet aan, laat dan het systeem zo snel mogelijk door een dealer controleren. Doet u dit niet, dan is het mogelijk dat uw airbags en veiligheidsgordelspanners niet correct werken tijdens een ongeval.

⊗ Controlelampje aanvullend veiligheidssysteem (SRS)

⚠ WAARSCHUWING

Wordt het SRS-controlelampje genegeerd, dan kan dat resulteren in ernstig of dodelijk letsel, indien de airbagsystemen of de veiligheidsgordelspanners niet correct werken.

Laat het voertuig zo snel mogelijk door een dealer controleren, indien het SRS-controlelampje u waarschuwt voor een mogelijk probleem.

■ Controlelampje uitgeschakelde airbag voorpassagier



■ Wanneer het uitschakelingscontrolelampje passagiersairbag gaat branden

Het controlelampje blijft branden zolang het airbagsysteem van de voorpassagier gedeactiveerd is.

Schakel het systeem handmatig opnieuw in wanneer er geen naar achteren gericht kinderzitje op de stoel van de voorpassagier wordt gebruikt. Het controlelampje zou uit moeten gaan.

► Controlelampje aanvullend veiligheidssysteem (SRS)

⚠ WAARSCHUWING

Verwijder het naar achteren gerichte kinderzitje onmiddellijk van de stoel van de voorpassagier, indien het SRS-controlelampje gaat branden. Zelfs als de airbag van de voorpassagier is gedeactiveerd, mag u het SRS-controlelampje niet negeren.

Het SRS-systeem zou defect kunnen zijn, hetgeen de airbag van de voorpassagier kan activeren en ernstig of dodelijk letsel kan veroorzaken.

Airbagverzorging

Het zelf uitvoeren van het onderhoud of de vervanging van onderdelen van het airbagsysteem wordt afgeraden en zou ook niet nodig moeten zijn. U dient het voertuig echter wel te laten inspecteren door een dealer in de volgende situaties:

■ Wanneer de airbags zijn opgeblazen

Is een airbag opgeblazen, dan moeten de regeleenheid en andere bijbehorende onderdelen worden vervangen. Is een automatische veiligheidsgordelspanner geactiveerd, dan moet ook deze worden vervangen.

■ Wanneer het voertuig bij een middelzware tot zware botsing is betrokken geweest

Zelfs indien de airbags niet zijn opgeblazen, dient u uw dealer toch het volgende te laten inspecteren: de veiligheidsgordelspanners voor de voorstoelen en de buitenste zitplaatsen op de achterbank en elke veiligheidsgordel die is gedragen tijdens het ongeval.

⚠ Airbagverzorging

Het verwijderen van airbagonderdelen van het voertuig is verboden.

Schakel in geval van een storing, uitval of activering van de airbag/veiligheidsgordelspanner de hulp in van gekwalificeerd personeel.

Wij raden het gebruik van hergebruikte onderdelen van airbagsystemen af, inclusief de airbag, spanners, sensoren en regeleenheid.

Kinderen in het voertuig beschermen

Elk jaar raakt een groot aantal kinderen gewond of komt om het leven in ongevallen met voertuigen, omdat ze niet of niet correct aangespeld zijn. Voertuigongevallen zijn zelfs de eerste oorzaak voor het overlijden van kinderen jonger dan 12 jaar.

Om het aantal doden en de hoeveelheid letsel onder kinderen te reduceren is het noodzakelijk baby's, peuters en grotere kinderen correct vast te gespen wanneer die in een voertuig zitten.

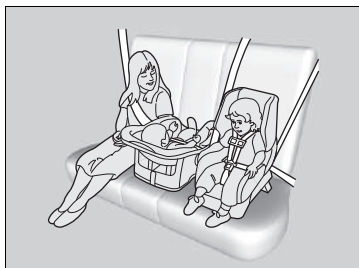

Kinderen dienen correct vastgespeld op een achterbank te zitten. De redenen hiervoor zijn:

- Een voorste airbag die wordt opgeblazen kan een kind dat op de voorstoel zit, verwonden of doden.
- Een kind op de voorstoel vormt een ernstige belemmering bij het veilig besturen van het voertuig.
- Uit statistieken blijkt dat kinderen, ongeacht hun lengte en leeftijd, veiliger zijn wanneer ze correct aangespeld op de achterbank zitten.

⚠ Kinderen in het voertuig beschermen

Zonneklep voorpassagier

⚠ WAARSCHUWING



Gebruik **NOOIT** een naar achteren gericht kinderzitje op een stoel die aan de voorzijde wordt beveiligd door een **ACTIEVE AIRBAG**, het **KIND** kan **DODELIJK** of **ERNSTIG LETSEL** oplopen.

⚠ WAARSCHUWING

Kinderen die niet of niet correct zijn vastgespeld, kunnen ernstig of dodelijk letsel oplopen tijdens een ongeval.

Kinderen die te klein zijn voor een veiligheidsgordel moeten correct worden vastgespeld in een kinderzitje (met eigen gordelsysteem). Grotere kinderen dienen correct te worden vastgespeld met een veiligheidsgordel, indien nodig gecombineerd met een zitverhoger.

- Houd nooit een kind op schoot, omdat het onmogelijk is het kind tijdens een botsing te beschermen.
- Draag nooit een veiligheidsgordel rondom uzelf en een kind dat op uw schoot zit. Tijdens een ongeval zou het kind door de druk van de veiligheidsgordel ernstig of dodelijk letsel kunnen oplopen.
- Twee kinderen mogen nooit samen dezelfde veiligheidsgordel gebruiken. Beide kinderen kunnen tijdens een ongeval zeer ernstig letsel oplopen.
- Kinderen die te klein zijn om veiligheidsgordels te dragen moeten correct vastgegespt zijn in een goedgekeurd kinderzitje (met eigen gordelsysteem), dat stevig in het voertuig bevestigd is door middel van de veiligheidsgordel of het verankeringsstelsel van het kinderzitje.

► Kinderen in het voertuig beschermen

In veel landen is het wettelijk verplicht alle kinderen van 12 jaar en jonger en die kleiner zijn dan 150 cm correct vast te gespen op de achterbank.

In veel landen is het verplicht een officieel goedgekeurd en geschikt kinderzitje te gebruiken om een kind op een passagiersstoel te vervoeren. Controleer de wettelijke vereisten in uw land.

Wij bevelen aan een kinderzitje te gebruiken dat voldoet aan VN-voorschrift nr. 44 of nr. 129 of de voorschriften van de betrokken landen.

► **Kinderzitje kiezen** BLZ. 82

- Laat kinderen nooit de portieren, de ruiten of de stoelverstelling bedienen.
- Laat kinderen nooit zonder toezicht in het voertuig achter, met name niet in warm weer, wanneer het interieur van het voertuig zo sterk kan opwarmen dat ze dodelijk letsel oplopen. Bovendien kunnen ze bedieningselementen van het voertuig activeren, waardoor het voertuig onverwacht in beweging zou kunnen komen.

► Kinderen in het voertuig beschermen

WAARSCHUWING: Gebruik de vergrendelingsknop voor de elektrisch bediende ruiten om te voorkomen dat kinderen de ruiten openen. Het gebruik van deze functie zal voorkomen dat kinderen met de ruiten spelen, wat hen aan risico's zou kunnen blootstellen of de bestuurder zou kunnen afleiden.

⚠ Elektrisch bediende ruiten openen/sluiten
BLZ. 184

WAARSCHUWING: Neem altijd de contactsleutel mee wanneer het voertuig alleen of met andere inzittenden wordt achtergelaten.

Om u te herinneren aan het risico van de airbag van de voorpassagier en de veiligheid van kinderen, is uw voertuig voorzien van een waarschuwingsticker op de zonneklep aan de passagierszijde.

Lees de instructies op deze sticker aandachtig door en volg ze op.

⚠ Veiligheidsstickers BLZ. 102

Veiligheid van baby's en kleine kinderen

■ Baby's en peuters beschermen

Een baby of peuter dient correct vastgegespt en liggend in een naar achteren gericht kinderzitje te worden geplaatst, totdat deze de gewichts- of lengtelimiet van de fabrikant van het kinderzitje heeft bereikt en ten minste één jaar oud is.



■ Een naar achteren gericht kinderzitje bevestigen

Kinderzitjes moeten op de achterbank worden bevestigd.

- We adviseren om het kinderzitje direct achter de stoel van de voorpassagier te plaatsen, de stoel zo ver mogelijk naar voren te verplaatsen en de stoel onbezet te houden.
- Zorg ervoor dat er geen contact is tussen het kinderzitje en de stoel ervoor.
U kunt ook een kleiner, naar achteren gericht kinderzitje aanschaffen.

▣ Baby's en peuters beschermen

⚠ WAARSCHUWING

Wanneer u een naar achteren gericht kinderzitje op de voorstoel bevestigt, kan dit bij het kind tijdens het opblazen van de voorste passagiersairbag ernstig of dodelijk letsel veroorzaken.

Bevestig een naar achteren gericht kinderzitje altijd op de achterbank en niet op de voorstoel.

Zoals vereist door VN-voorschrift nr. 94:

⚠ WAARSCHUWING



Gebruik **NOOIT** een naar achteren gericht kinderzitje op een stoel die aan de voorzijde wordt beveiligd door een **ACTIEVE AIRBAG**, het **KIND** kan **DODELIJK** of **ERNSTIG LETSEL** oplopen.

Een naar achteren gericht kinderzitje dat correct is bevestigd, kan hinderen bij het volledig naar achteren verschuiven van de bestuurdersstoel of de stoel van de voorpassagier of bij het in de gewenste positie vergrendelen van de rugleuning.

► Baby's en peuters beschermen

Veel experts adviseren het gebruik van een naar achteren gericht kinderzitje tot een leeftijd van twee jaar, indien de lengte en het gewicht van het kind geschikt zijn voor een naar achteren gericht kinderzitje.

Naar achteren gerichte kinderzitjes mogen nooit in de rijrichting worden bevestigd.

Raadpleeg altijd de instructies van de fabrikant van het kinderzitje voor de juiste bevestiging.

Indien de airbag van de voorpassagier wordt opgeblazen, kan deze met grote kracht tegen het naar achteren gerichte kinderzitje aankomen. Het zitje kan hierdoor losraken of aanstoten waardoor het kind ernstig letsel kan oplopen.

Indien het plaatsen van een naar achteren gericht kinderzitje op de stoel van de voorpassagier niet kan worden vermeden, moet u het airbagsysteem van de voorpassagier handmatig uitschakelen.

► Uitschakelingssysteem van airbag van voorpassagier BLZ. 61

■ Kleinere kinderen beschermen

Als een kind de gewichts- en lengtebeperkingen van een naar achteren gericht kinderzitje overschrijdt, moet het kind correct vastgegespt worden in een stevig vastgezet naar voren gericht kinderzitje tot het kind de gewichts- en lengtebeperkingen van het naar voren gerichte kinderzitje overschrijdt.



■ Naar voren gericht kinderzitje bevestigen

We adviseren u met klem een naar voren gericht kinderzitje op de achterbank te bevestigen.

Een naar voren gericht kinderzitje op de voorstoel bevestigen kan gevaarlijk zijn. De achterbank is de veiligste plaats voor een kind.

► Kleinere kinderen beschermen

⚠ WAARSCHUWING

Wanneer u een naar voren gericht kinderzitje op de voorstoel bevestigt, kan dit bij het kind tijdens een ongeval ernstig of dodelijk letsel veroorzaken.

Indien u een naar voren gericht kinderzitje op de voorstoel moet bevestigen, schuift u de voorstoel zo ver mogelijk naar achteren en gespt u het kind op de juiste wijze vast.

Informeer naar de wettelijke regels en voorschriften voor het gebruik van kinderzitjes in het land waar u rijdt en volg de instructies van de fabrikant van het kinderzitje nauwkeurig op.

■ Kinderzitje kiezen

Sommige kinderzitjes zijn compatibel met lage bevestigingspunten. Sommige hebben een starre bevestiging, terwijl andere een flexibele bevestiging hebben. Beide typen zijn even eenvoudig in het gebruik. Sommige bestaande en tweedehandse kinderzitjes kunnen enkel via de veiligheidsgordel bevestigd worden. Welk type u ook kiest, volg altijd de gebruiks- en onderhoudsinstructies van de fabrikant van het kinderzitje op, waarbij inbegrepen aanbevelingen met betrekking tot de levensduur van het kinderzitje, evenals de instructies in deze handleiding. Een correcte bevestiging is belangrijk voor het maximaliseren van de veiligheid van uw kind.

Het flexibele type is misschien niet beschikbaar in uw land.

Op zitplaatsen en in voertuigen zonder lage bevestigingspunten kunt u het kinderzitje bevestigen door gebruik te maken van de veiligheidsgordel en een bovenband voor toegevoegde veiligheid. Dit omdat alle kinderzitjes moeten worden bevestigd met de veiligheidsgordel wanneer het lage verankeringsysteem niet wordt gebruikt. Bovendien kan de fabrikant van het kinderzitje het gebruik van een veiligheidsgordel aanraden om een ISOFIX-gordelsysteem te bevestigen, zodra het kind een specifiek gewicht bereikt heeft. Lees de instructies in de handleiding van het kinderzitje voor een correcte bevestiging.

■ Belangrijke overweging bij het kiezen van een kinderzitje

Zorg ervoor dat het kinderzitje aan de volgende drie eisen voldoet:

- Het kinderzitje is het juiste type en de juiste maat voor het kind.
- Het kinderzitje is het juiste type voor de zitplaats waarop het bevestigd wordt.
- Het kinderzitje is in overeenstemming met de veiligheidsnormen. Wij bevelen aan een kinderzitje te gebruiken dat voldoet aan VN-voorschrift nr. 44 of nr. 129 of de voorschriften van de betrokken landen. Zoek naar de goedkeuringsmarkering op het systeem en naar de verklaring van overeenstemming van de fabrikant op de doos.

► Kinderzitje kiezen

Installatie van een voor lage verankering geschikt kinderzitje is eenvoudig.

Voor lage verankering geschikte kinderzitjes zijn ontwikkeld om het bevestigen te vereenvoudigen en letsel ten gevolge van onjuiste bevestiging te verminderen.

■ Normen voor kinderzitjes

Als een kinderzitje (of het nu een kinderzitje is van het type i-Size/SOFIX of een kinderzitje dat is uitgerust met een veiligheidsgordel) voldoet aan het relevante VN-voorschrift, is het voorzien van een goedkeuringslabel zoals hiernaast weergegeven. Controleer, voordat u een kinderzitje koopt of gebruikt, het goedkeuringslabel en verzeker u ervan dat het geschikt is voor uw voertuig en het kind en dat het voldoet aan het relevante VN-voorschrift.

► Kinderzitje kiezen

Voorbeeld van goedkeuringslabel VN-voorschrift nr. 44

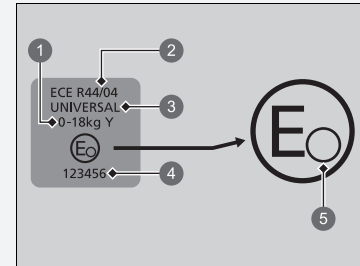

- 1 "Gewichtsgroep"
- 2 Voorschriftnummer
- 3 Categorie
- 4 Goedkeuringsnummer
- 5 Landcode

► Kinderzitje kiezen

Voorbeeld van goedkeuringslabel VN-voorschrift nr. 129

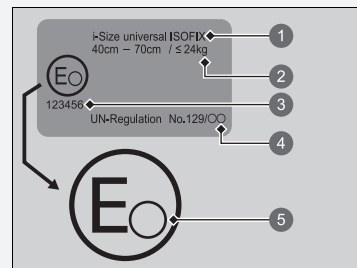

- ❶ Categorie
- ❷ Grootte- en gewichtsaanduiding
- ❸ Goedkeuringsnummer
- ❹ Voorschriftnummer
- ❺ Landcode

Montagelocaties voor kinderzitjes

Passagiersairbag ON voor model met stuur links



Passagiersairbag OFF voor model met stuur links



	Geschikt voor universele kinderzitjes die worden geïnstalleerd met de veiligheidsgordel.
	Geschikt voor universele kinderzitjes waarbij het kind naar voren kijkt en die worden geïnstalleerd met de veiligheidsgordel.
	Geschikt voor i-Size- en ISOFIX-kinderzitjes.
	Alleen geschikt voor naar voren gerichte kinderzitjes.
	Gebruik nooit een naar achteren gericht kinderzitje.
	Zitplaats uitgerust met verankeringspunten voor bovenband.

- *1: Zet de stoelschuif naar de achterste stand en zet de rugleuning in de voorste vergrendelstand.
- *2: De hoofdsteun moet worden verwijderd bij het bevestigen van een naar voren gericht kinderzitje dat is goedgekeurd door UN R129. Berg de verwijderde hoofdsteun op in de kofferruimte, zodat deze niet door het interieur vliegt tijdens plotseling remmen of een botsing.
- *3: De genoemde kinderzitjes (CRS) zijn overeenkomstig de aanbevelingen van Honda op de datum van publicatie. Neem contact op met een geautoriseerde dealer voor actuele informatie omtrent onze aanbevolen kinderzitjes. Mogelijk zijn andere kinderzitjes ook geschikt - raadpleeg de fabrikant van het kinderzitje voor een lijst met aanbevolen voertuigen.
- *4: Als u een kinderzitje op de middelste stoel achterin bevestigt, kan de veiligheidsgordel aan één kant niet worden gebruikt.
- *5: Als u een kinderzitje op de stoel linksachter bevestigt, kan de middelste veiligheidsgordel niet worden gebruikt.
- *6: Als u een kinderzitje op de stoel rechtsachter bevestigt, kan de middelste veiligheidsgordel mogelijk niet worden gebruikt.
- *7: Als u een ISOFIX-kinderzitje op de stoel rechtsachter bevestigt, kan de middelste veiligheidsgordel mogelijk niet worden gebruikt.
- *8: Alleen type met riembevestiging.

Kinderzitjes met steunpoten kunnen worden geïnstalleerd op zitposities waar i-Size niet kan worden geïnstalleerd. De middelste zitplaats mag echter niet worden gebruikt.

Passagiersairbag ON voor model met stuur rechts



Passagiersairbag OFF voor model met stuur rechts

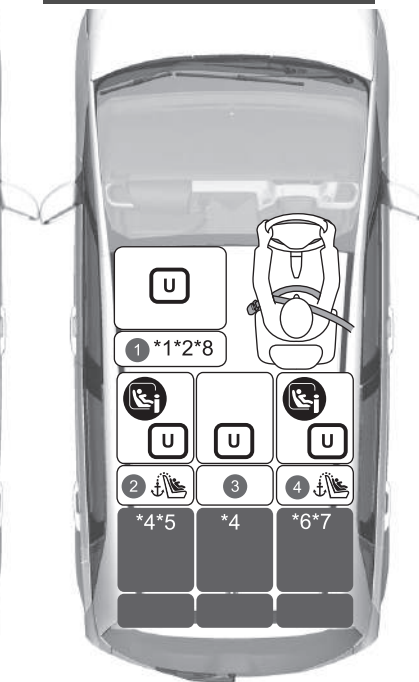

	Geschikt voor universele kinderzitjes die worden geïnstalleerd met de veiligheidsgordel.
	Geschikt voor universele kinderzitjes waarbij het kind naar voren kijkt en die worden geïnstalleerd met de veiligheidsgordel.
	Geschikt voor i-Size- en ISOFIX-kinderzitjes.
	Alleen geschikt voor naar voren gerichte kinderzitjes.
	Gebruik nooit een naar achteren gericht kinderzitje.
	Zitplaats uitgerust met verankeringspunten voor bovenband.

- *1: Zet de stoelschuif naar de achterste stand en zet de rugleuning in de voorste vergrendelstand.
- *2: De hoofdsteun moet worden verwijderd bij het bevestigen van een naar voren gericht kinderzitje dat is goedgekeurd door UN R129. Berg de verwijderde hoofdsteun op in de kofferruimte, zodat deze niet door het interieur vliegt tijdens plotseling remmen of een botsing.
- *3: De genoemde kinderzitjes (CRS) zijn overeenkomstig de aanbevelingen van Honda op de datum van publicatie. Neem contact op met een geautoriseerde dealer voor actuele informatie omtrent onze aanbevolen kinderzitjes. Mogelijk zijn andere kinderzitjes ook geschikt - raadpleeg de fabrikant van het kinderzitje voor een lijst met aanbevolen voertuigen.
- *4: Als u een kinderzitje op de middelste stoel achterin bevestigt, kan de veiligheidsgordel aan één kant niet worden gebruikt.
- *5: Als u een kinderzitje op de stoel linksachter bevestigt, kan de middelste veiligheidsgordel niet worden gebruikt.
- *6: Als u een kinderzitje op de stoel rechtsachter bevestigt, kan de middelste veiligheidsgordel mogelijk niet worden gebruikt.
- *7: Als u een ISOFIX-kinderzitje op de stoel rechtsachter bevestigt, kan de middelste veiligheidsgordel mogelijk niet worden gebruikt.
- *8: Alleen type met riembevestiging.

Kinderzitjes met steunpoten kunnen worden geïnstalleerd op zitposities waar i-Size niet kan worden geïnstalleerd. De middelste zitplaats mag echter niet worden gebruikt.

Alle modellen

Gedetailleerde informatie voor installatie van kinderzitje

Nummer zitplaats	Grootteklasse Gewicht Postuur		Zitpositie				
			1		2	3	4
			Voorpassagier* ¹		2e rij		
			Stand ON/OFF-schakelaar airbag voorpassagier		Links	Midden	Rechts
		ON	OFF				
Zitplaats geschikt voor universeel kinderzitje met bevestiging via veiligheidsgordel (ja/nee)	Groep 0	Minder dan 10 kg	Nee	Ja	Ja* ⁴	Ja* ⁴	Ja
	Groep 0+	Minder dan 13 kg					
	Groep I	9-18 kg	Ja				
	Groep II	15-25 kg					
	Groep III	22-36 kg					
i-Size-kinderzitje (ja/nee)	≤ 150 cm		Nee	Nee	Ja	Nee	Ja
Zitplaats geschikt voor aanbevolen origineel kinderzitje* ³	Raadpleeg de originele lijst met kinderzitjes		Ja	Ja	Ja* ⁵	Ja* ⁴	Ja* ⁶
Zitplaats geschikt voor laterale bevestiging (L1/L2)	—		Nee	Nee	Nee	Nee	Nee
Bevestiging grootste geschikte naar achteren gericht kinderzitje (R1/R2X/R2/R3)	Groep 0	Minder dan 10 kg	Nee	Nee	R3* ⁵	Nee	R3* ⁷
	Groep 0+	Minder dan 13 kg					
	Groep I	9-18 kg					
Bevestiging grootste geschikte naar voren gericht kinderzitje (F2X/F2/F3)	Groep I	9-18 kg	Nee	Nee	F3* ⁵	Nee	F3* ⁷
Bevestiging grootste geschikte zitverhoger (B2/B3)	≤ 150 cm		B3* ² * ⁸	B3* ² * ⁸	B3* ⁵	B3* ⁴	B3* ⁶

Montagelocaties voor kinderzitjes

Wanneer u een kinderzitje aanschaft, moet u niet vergeten de ISOFIX-grootteklasse of het bevestigingssysteem te controleren om te verzekeren dat het zitje geschikt is voor uw voertuig.

Bevestigingssysteem (CRF)	Beschrijving
ISO/L1	Naar links gericht babyzitje (reiswieg)
ISO/L2	Naar rechts gericht babyzitje (reiswieg)
ISO/R1	Naar achteren gericht babyzitje
ISO/R2X	Kleine naar achteren gerichte kinderzitjes
ISO/R2	Kleine naar achteren gerichte kinderzitjes
ISO/R3	Naar achteren gerichte kinderzitjes met normale grootte
ISO/F2X	Lagere naar voren gerichte kinderzitjes
ISO/F2	Lagere naar voren gerichte kinderzitjes
ISO/F3	Naar voren gerichte kinderzitjes met normale grootte
ISO/B2	Minder brede naar voren gerichte zitverhoger
ISO/B3	Naar voren gerichte zitverhoger met normale breedte

- *1: Zet de stoelschuif naar de achterste stand en zet de rugleuning in de voorste vergrendelstand.
- *2: De hoofdsteun moet worden verwijderd bij het bevestigen van een naar voren gericht kinderzitje dat is goedgekeurd door UN R129. Berg de verwijderde hoofdsteun op in de kofferruimte, zodat deze niet door het interieur vliegt tijdens plotseling remmen of een botsing.
- *3: De genoemde kinderzitjes (CRS) zijn overeenkomstig de aanbevelingen van Honda op de datum van publicatie. Neem contact op met een geautoriseerde dealer voor actuele informatie omtrent onze aanbevolen kinderzitjes. Mogelijk zijn andere kinderzitjes ook geschikt - raadpleeg de fabrikant van het kinderzitje voor een lijst met aanbevolen voertuigen.
- *4: Als u een kinderzitje op de middelste stoel achterin bevestigt, kan de veiligheidsgordel aan één kant niet worden gebruikt.
- *5: Als u een kinderzitje op de stoel linksachter bevestigt, kan de middelste veiligheidsgordel niet worden gebruikt.
- *6: Als u een kinderzitje op de stoel rechtsachter bevestigt, kan de middelste veiligheidsgordel mogelijk niet worden gebruikt.
- *7: Als u een ISOFIX-kinderzitje op de stoel rechtsachter bevestigt, kan de middelste veiligheidsgordel mogelijk niet worden gebruikt.
- *8: Alleen type met riembevestiging.

Kinderzitjes met steunpoten kunnen worden geïnstalleerd op zitposities waar i-Size niet kan worden geïnstalleerd. De middelste zitplaats mag echter niet worden gebruikt.

■ Europese lijst van originele kinderzitjes

R44

Gewichtsgroep	Kinderzitje	Categorie
Groep 0 tot 10 kg	—	—
Groep 0+ tot 13 kg	—	—
Groep I 9 tot 18 kg	—	—
Groep II, III 15 tot 36 kg	Honda KIDFIX XP	Universeel Semi-universeel

R129

Toepassingsbereik	Kinderzitje	Categorie
40 tot 83 cm tot 13 kg (Baby - 15 maanden)	Honda baby safe	Modulair kinderzitje
	Honda baby safe ISOFIX	Basis voor i-Size
76 tot 105 cm 8 tot 22 kg (15 maanden - 4 jaar)	Honda ISOFIX	i-Size universeel ISOFIX

■ Bevestiging van een voor lage verankering geschikt kinderzitje

Een voor lage verankering geschikt kinderzitje met eigen gordelsysteem kan op een van de twee buitenste zitplaatsen op de achterbank bevestigd worden. Een kinderzitje wordt aan de lage bevestigingspunten vastgemaakt met de starre of flexibele bevestigingsmaterialen (zie afbeeldingen).

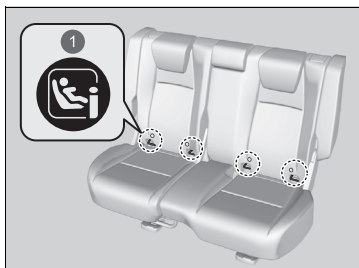

1 Markeringen

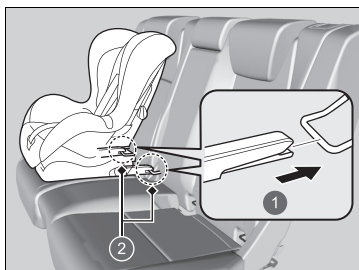

- 1 Star type
- 2 Lage bevestigingspunten

1. Zoek de lage bevestigingspunten onder de markeringen.
2. Zet de hoofdsteun in de laagste stand.

3. Plaats het kinderzitje op de stoel van het voertuig en bevestig vervolgens het kinderzitje aan de lage bevestigingspunten volgens de instructies die zijn meegeleverd met het kinderzitje.

► Bij het bevestigen van het kinderzitje moet u ervoor zorgen dat de lage bevestigingspunten niet belemmerd worden door de veiligheidsgordel of andere voorwerpen.

► Bevestiging van een voor lage verankering geschikt kinderzitje

⚠ WAARSCHUWING

Bevestig nooit twee kinderzitjes op hetzelfde bevestigingspunt. Bij een botsing is één bevestigingspunt misschien niet sterk genoeg om twee kinderzitjes vast te houden en kan breken, wat de dood of ernstig letsel tot gevolg kan hebben.

Sommige kinderzitjes worden geleverd met optionele geleideopeningen om eventuele schade op het zitgedeelte te vermijden. Volg de aanwijzingen van de fabrikant bij het gebruik van de geleideopeningen en bevestig ze aan de lage bevestigingspunten zoals weergegeven in de afbeelding.

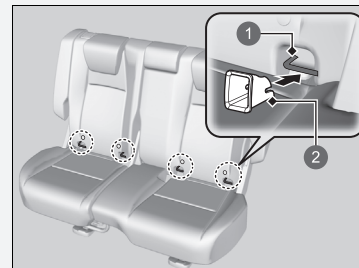

- 1 Laag bevestigingspunt
- 2 Geleideopening

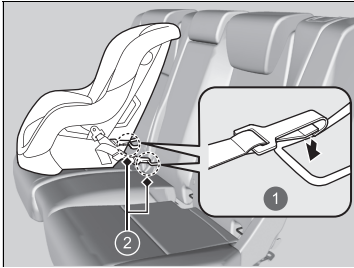

- 1 Flexibel type
- 2 Lage bevestigingspunten

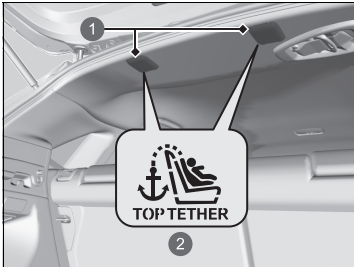

- 1 Afdekking
- 2 Symbool voor bevestiging met bovenband

4. Open de afdekking van het bandverankeringspunt.
5. Leid de bevestigingsband over de rugleuning. Zorg ervoor dat de band niet verdraaid wordt.
6. Bevestig de haak van de bevestigingsband aan het bevestigingspunt.
7. Haal de bevestigingsband aan volgens de instructies van de fabrikant van het kinderzitje.

► Bevestiging van een voor lage verankering geschikt kinderzitje

Wanneer u een kinderzitje gebruikt dat is bevestigd aan het lage verankeringsysteem, moet u ervoor zorgen dat het kinderzitje correct in het voertuig is bevestigd. Dit is voor de veiligheid van uw kind. Een kinderzitje dat niet correct bevestigd is, zal een kind onvoldoende beschermen tijdens een botsing en kan letsel toebrengen aan het kind of aan andere inzittenden van het voertuig.

Het flexibele type is misschien niet beschikbaar in uw land.

WAARSCHUWING: Gebruik nooit een haak zonder symbool voor bevestiging met bovenband om een kinderzitje vast te zetten.

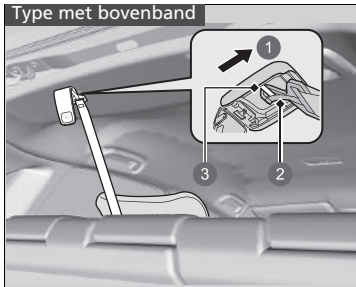

- 1 Voorkant van het voertuig
- 2 Haak van bevestigingsband
- 3 Bevestiging

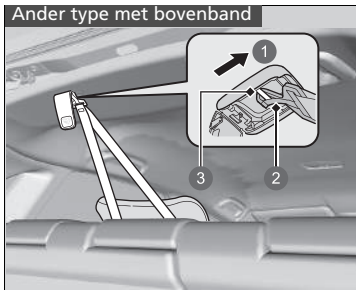

- 1 Voorkant van het voertuig
- 2 Haak van bevestigingsband
- 3 Bevestiging

8. Zorg ervoor dat het kinderzitje stevig bevestigd is door het naar voren en naar achteren en van links naar rechts te wiegen; u zou een kleine beweging moeten voelen.

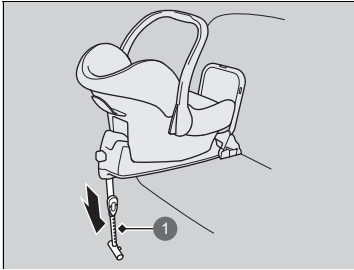

1 Steunpoot

Kinderzitje met steunpoot

4. Trek de steunpoot uit totdat deze de vloer raakt volgens de instructies van de fabrikant van het kinderzitje.
 - Controleer of het deel van de vloer waarop de steunpoot rust vlak is. Als het gedeelte niet vlak is, biedt de steunpoot onvoldoende ondersteuning.
 - Zorg ervoor dat er geen contact is tussen het kinderzitje en de stoel ervoor.

■ Kinderzitje bevestigen met een heup-/schoudergordel

Een kinderzitje kan met een heup-/schoudergordel op een willekeurige achterbank worden gemonteerd of, indien absoluut noodzakelijk, op de voorpassagiersstoel.

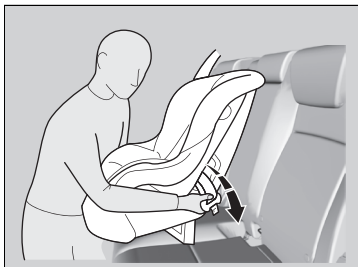

1. Zet de hoofdsteun in de laagste stand.
2. Plaats het kinderzitje op de stoel van het voertuig.
3. Haal de veiligheidsgordel door het kinderzitje volgens de instructies van de fabrikant van het kinderzitje en steek de vergrendeltong in de gesp.
 - Steek de vergrendeltong volledig in de gesp totdat deze klikt.

☒ Kinderzitje bevestigen met een heup-/schoudergordel

Een kinderzitje dat niet correct bevestigd is, zal een kind onvoldoende beschermen tijdens een botsing en kan letsel toebrengen aan het kind of aan andere inzittenden van het voertuig.

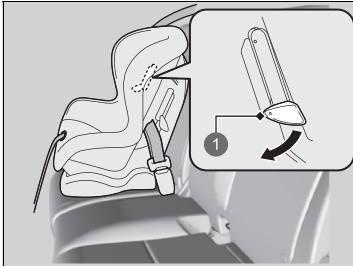

1 Lip

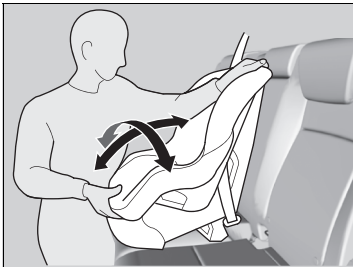

4. Duw de lip naar beneden. Haal het schoudergedeelte van de gordel door de gleuf aan de zijde van het zitje.
5. Houd het schoudergedeelte van de gordel dichtbij de gesp vast en trek dit omhoog om de speling van het heupgedeelte van de gordel te verwijderen.
 - Om dit te doen, plaatst u uw gewicht op het kinderzitje en duwt u het in de stoel van het voertuig.
6. Plaats de gordel naar behoren en duw de lip naar boven. Zorg ervoor dat de gordel niet verdraaid wordt.
 - Wanneer u de lip naar boven duwt, moet u het bovenste schoudergedeelte van de gordel omhoog trekken om de speling van de gordel te verwijderen.
7. Zorg ervoor dat het kinderzitje stevig bevestigd is door het naar voren en naar achteren en van links naar rechts te wiegen; u zou een kleine beweging moeten voelen.
8. Zorg ervoor dat alle ongebruikte veiligheidsgordels die in het bereik van het kind liggen, vastgegespt zijn.

■ Meer veiligheid met een bevestigingsband

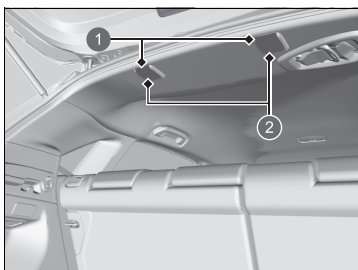

- 1 Bandverankeringspunten
- 2 Afdekking

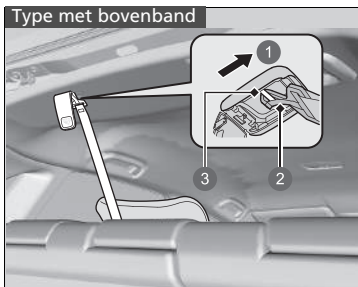

- 1 Voorkant van het voertuig
- 2 Haak van bevestigingsband
- 3 Bevestiging

Voor de buitenste zitplaatsen op de achterbank is een verankeringspunt voor de bevestigingsband aangebracht in het plafond. Als u een kinderzitje hebt waarbij een bevestigingsband is geleverd, maar dat kan worden bevestigd met een veiligheidsgordel, kunt u de bevestiging gebruiken voor extra veiligheid.

1. Zoek het juiste verankeringspunt voor de bevestigingsband.
2. Zet de hoofdsteun in de laagste stand.
3. Open de afdekking van het bevestigingspunt.
4. Leid de bevestigingsband over de rugleuning. Zorg ervoor dat de band niet verdraaid wordt.
5. Bevestig de haak van de bevestigingsband aan het bevestigingspunt.
6. Haal de bevestigingsband aan volgens de instructies van de fabrikant van het kinderzitje.

►► Meer veiligheid met een bevestigingsband

WAARSCHUWING: Bevestigingspunten van een kinderzitje zijn ontworpen om enkel het gewicht opgelegd door correct bevestigde kinderzitjes te weerstaan. In geen geval mogen deze gebruikt worden om veiligheidsgordels voor volwassenen, harnassen of andere voorwerpen of uitrustingen aan het voertuig te bevestigen.

Gebruik altijd een bevestigingsband voor een naar voren gericht kinderzitje als de veiligheidsgordel of onderste bevestigingspunten worden gebruikt.

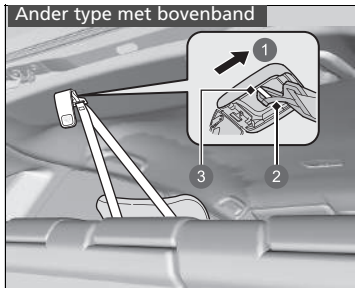

- ① Voorkant van het voertuig
- ② Haak van bevestigingsband
- ③ Bevestiging

Veiligheid van grotere kinderen

■ Grotere kinderen beschermen

De volgende pagina's geven instructies over het controleren van de juiste veiligheids gordelpasvorm en over het type zitverhoger dat moet worden gebruikt; ook komen belangrijke voorzorgsmaatregelen aan de orde voor kinderen die voorin moeten zitten.

■ Veiligheids gordelpasvorm controleren

Is een kind te groot voor een kinderzitje, laat het dan op de achterbank zitten met de heup-/schoudergordel correct vastgespeld. Laat het kind rechtop zitten en zo ver mogelijk naar achteren en beantwoord de volgende vragen.



■ Controlelijst

- Buigen de knieën van het kind comfortabel over de rand van de achterbank?
- Kruist de schoudergordel het lichaam tussen de nek en de arm van het kind?
- Ligt het heupgedeelte van de veiligheidsgordel zo laag mogelijk en raakt het de dijbenen van het kind?
- Kan het kind op deze wijze gedurende de gehele rit blijven zitten?

Is uw antwoord op al deze vragen bevestigend, dan kan het kind de heup-/schoudergordel correct dragen. Is uw antwoord nee op ten minste één van deze vragen, dan dient het kind in een zitverhoger te zitten totdat de veiligheidsgordel zonder zitverhoger past.

⚠ Veiligheid van grotere kinderen

⚠ WAARSCHUWING

Als u een kind van 12 jaar of jonger op de stoel van de voorpassagier laat zitten, kan het ernstig of dodelijk letsel oplopen als de airbag van de voorpassagier wordt opgeblazen.

Indien een groter kind op de stoel van de voorpassagier moet zitten, plaatst u de stoel zo ver mogelijk naar achteren en laat u het kind rechtop zitten en de veiligheidsgordel op de juiste wijze dragen. Gebruik indien nodig een zitverhoger.

Zitverhogers



Kan een heup-/schoudergordel niet op correcte wijze worden gedragen, laat het kind dan op een zitverhoger op de achterbank zitten. Controleer in het belang van de veiligheid van het kind of het kind voldoet aan de aanbevelingen van de fabrikant van de zitverhoger.



1 Geleider

Voor bepaalde zitverhogers is een rugleuning beschikbaar. Bevestig de rugleuning op de zitverhoger en pas en pas deze aan de voertuigstoel aan volgens de instructies van de fabrikant van de zitverhoger. Zorg ervoor dat de veiligheidsgordel correct door de geleider op de schouder van de rugleuning gehaald wordt en dat de gordel de nek van het kind niet aanraakt en niet kruist.

⌘ Zitverhogers

Lees vóór het plaatsen van een zitverhoger de bijbehorende instructies aandachtig door en bevestig de verhoger overeenkomstig deze instructies.

Er zijn lage en hoge zitverhogers. Kies het type zitverhoger waarbij het kind de veiligheidsgordel correct kan dragen.

Wij raden een zitverhoger met rugleuning aan, aangezien hierbij de schoudergordel gemakkelijker kan worden afgesteld.

■ Grotere kinderen beschermen - laatste controles

Uw voertuig is voorzien van een achterbank waarop kinderen op de juiste wijze kunnen worden vastgegespt. Als u een groep kinderen moet vervoeren, waarbij één kind op de stoel van de voorpassagier moet zitten:

- Zorg ervoor dat u de instructies en veiligheidsinformatie in deze handleiding volledig leest en begrijpt.
- Schuif de stoel van de voorpassagier zo ver mogelijk naar achteren.
- Laat het kind rechtop en zo ver mogelijk naar achteren op de stoel zitten.
- Controleer of de veiligheidsgordel op de juiste wijze gedragen wordt en of het kind stevig in de stoel wordt vastgehouden.

■ Kinderen in het oog houden

We adviseren u met klem kinderen goed in het oog te houden. Ook oudere kinderen moet u er soms aan herinneren dat ze hun veiligheidsgordel moeten dragen en rechtop moeten zitten.

Koolmonoxidegas

De uitlaatgassen van de motor van dit voertuig bevatten koolstofmonoxide, een kleurloos, geurloos en zeer giftig gas. Zolang u uw voertuig op de juiste wijze onderhoudt, kan koolmonoxidegas niet het interieur binnendringen.

■ Laat het uitlaatsysteem op lekkage inspecteren wanneer

- Het uitlaatsysteem een ongewoon geluid produceert.
- Het uitlaatsysteem beschadigd kan zijn.
- Het voertuig voor het verversen van olie op een hefbrug staat.

Wanneer u met het voertuig rijdt terwijl de achterklep geopend is, kunnen de uitlaatgassen als gevolg van de luchtstroming rondom het voertuig het interieur ingezogen worden, waardoor een gevaarlijke situatie ontstaat. Is het noodzakelijk om met geopende achterklep te rijden, open dan alle ruiten en stel het klimaatregelsysteem af zoals hieronder weergegeven.

1. Selecteer de frisse-luchtmodus.
2. Selecteer de modus .
3. Zet de aanjager in de hoogste stand.
4. Stel de temperatuurregeling op een comfortabele waarde af.

Regel het klimaatregelsysteem op dezelfde manier als wanneer u in uw geparkeerde voertuig zit terwijl de motor draait.

⚠ Koolmonoxidegas

⚠ WAARSCHUWING

Koolmonoxidegas is giftig. Door het inademen van koolmonoxide kunt u het bewustzijn verliezen en kunt u dodelijk letsel oplopen.

Vermijd afgesloten ruimten waarin of handelingen waardoor u aan koolmonoxide wordt blootgesteld.

Een afgesloten ruimte, zoals een garage, kan zich snel met koolmonoxidegas vullen.

Laat de motor niet lopen terwijl de garagedeuren gesloten zijn. Zelfs bij geopende garagedeuren dient u het voertuig onmiddellijk na het starten van de motor uit de garage te rijden.

Plaatsen van stickers

Deze stickers bevinden zich op de aangegeven plaatsen. Ze waarschuwen u voor mogelijke gevaren die ernstig of dodelijk letsel zouden kunnen veroorzaken. Lees deze stickers aandachtig door.

Indien een sticker loskomt of onleesbaar wordt, neemt u contact op met een dealer om die te vervangen.

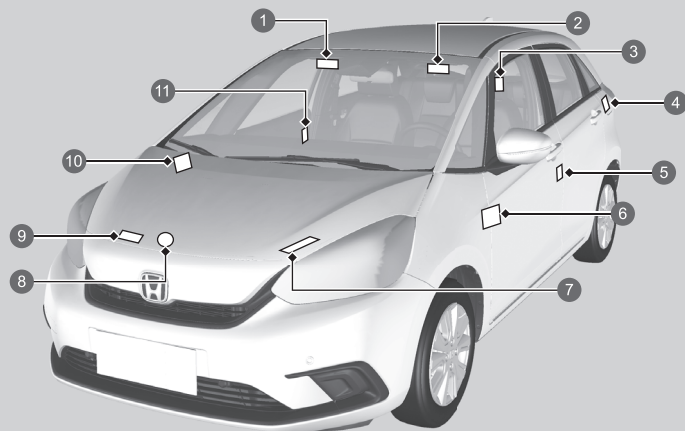

- 1 Kind in het voertuig beschermen (stuur links) ➤ BLZ. 76
- 2 Kind in het voertuig beschermen (stuur rechts) ➤ BLZ. 76
- 3 Hoofdsteun achter ➤ BLZ. 219
- 4 Brandstof ➤ BLZ. 519
- 5 Informatie voor lakken (stuur rechts) ➤ BLZ. 586
- 6 Uitschakelingssysteem van airbag van voorpassagier (stuur rechts) ➤ BLZ. 63
- 7 12V-accu ➤ BLZ. 575











- 8 Radiateurdoop ➤ BLZ. 551
- 9 Airconditioning ➤ BLZ. 578
- 10 Uitschakelingssysteem van airbag van voorpassagier (stuur links) ➤ BLZ. 63
- 11 Informatie voor lakken (stuur links) ➤ BLZ. 586















Instrumentenpaneel











Dit hoofdstuk beschrijft de bedieningsknoppen, controlelampjes en meters die tijdens het rijden worden gebruikt.

Controlelampjes	106
Waarschuwings- en informatiemeldingen op interface voor bestuurdersinformatie...	125
Meters en displays	
Meters.....	138
Interface voor bestuurdersinformatie	141

Controlelampjes





	*1	Controlelampje parkeerrem en remsysteem (rood)	→P. 107
	*1	Controlelampje parkeerrem en remsysteem (amber)	→P. 109
	*1	Controlelampje Automatic Brake Hold-systeem	→P. 108
	*1	Controlelampje Automatic Brake Hold	→P. 108
	*1	Storingsindicatielampje	→P. 110
	*1	Controlelampje laadsysteem 12V-accu	→P. 110
		Schakelstandindicator	→P. 111
		Controlelampje transmissiesysteem	→P. 111
	*1	Controlelampje voedingsysteem	→P. 109
		Controlelampje 'Gereed'	→P. 110
	*1	EV-controlelampje	→P. 110
		Waarschuingslampje veiligheids gordel	→P. 112
		Controlelampje laag brandstofpeil	→P. 112
	*1	Controlelampje antiblokkeersysteem (ABS)	→P. 113

	*1	Waarschuingslampje aanvullend veiligheidssysteem	→P. 113
	*1	Controlelampjes airbag voorpassagier On/Off	→P. 113
	*1	Controlelampje elektrisch stuurbekrachtigingssysteem (EPS)	→P. 114
	*1	Controlelampje lage bandenspanning/ waarschuwingssysteem bandenspanning	→P. 115
		Waarschuingslampje systeemmelding	→P. 116
		Controlelampjes richtingaanwijzers en alarmknipperlichten	→P. 116
		Controlelampje grootlicht	→P. 117
		Controlelampje lichten aan	→P. 117
		Controlelampje mistlamp voor*	→P. 117
		Controlelampje mistlamp achter	→P. 117
	*1	Controlelampje automatisch grootlicht	→P. 116
	*1	Controlelampje assistentiesysteem voertuigstabiliteit (VSA)	→P. 114
	*1	Waarschuingslampje assistentiesysteem voertuigstabiliteit (VSA) OFF	→P. 114
		Controlelampje ECON-modus	→P. 118











		Controlelampje Road Departure Mitigation gereed voor assistentie	→P. 121
		Controlelampje van de instelbare snelheidsbegrenzer (wit/groen)	→P. 119
		Controlelampje van de intelligente snelheidsbegrenzer (wit/groen)	→P. 119
		Controlelampje beveiligingssysteemalarm*	→P. 118
		Controlelampje startblokkeringsysteem	→P. 118
		Controlelampje Adaptive Cruise Control (ACC) met Low Speed Follow (amber)	→P. 120
	*1	Controlelampje Adaptive Cruise Control (ACC) met Low Speed Follow (wit/groen)	→P. 120
		Controlelampje Lane Keeping Assist-systeem (LKAS) (amber)	→P. 121
	*1	Controlelampje (groen) Lane Keeping Assist-systeem (LKAS)	→P. 121
		Controlelampje veiligheids-ondersteuning (amber)	→P. 122
	*1	Controlelampje veiligheids-ondersteuning (groen/grijs)	→P. 124

*1: Wanneer u de voedingsmodus in de stand AAN zet, gaan deze controlelampjes branden om aan te geven dat de systeemcontroles worden uitgevoerd. De lampjes gaan uit na een paar seconden of nadat het voedingsysteem is gestart. Als een controlelampje niet aan of uit gaat, is er mogelijk een storing in het betreffende systeem. Volg de instructies in de gebruikershandleiding om het probleem op te lossen.







Controlelampje	Naam	Aan/Knipperend	Uitleg	Bericht
 <p>(rood)</p>	<p>Controlelampje parkeerrem en remsysteem (rood)</p>	<ul style="list-style-type: none"> • Gaat branden als de parkeerrem wordt ingeschakeld en gaat uit als deze wordt uitgeschakeld. • Gaat branden wanneer het remvloeistofniveau te laag is. • Gaat branden wanneer er een probleem met het remsysteem is. • De zoemer klinkt en het controlelampje gaat branden als u rijdt terwijl de parkeerrem is ingeschakeld. 	<ul style="list-style-type: none"> • Gaat branden tijdens het rijden - Controleer of de parkeerrem is vrijgezet. Controleer het remvloeistofniveau. <ul style="list-style-type: none"> ☒ Wat te doen wanneer het controlelampje gaat branden tijdens het rijden BLZ. 615 • Gaat samen met het controlelampje parkeerrem en remsysteem (amber) branden - Stop onmiddellijk op een veilige plek. Neem contact op met een dealer voor reparatie. Het rempedaal wordt moeilijker te bedienen. Trap het pedaal verder in dan u gewoonlijk doet. <ul style="list-style-type: none"> ☒ Als het rode remsysteemcontrolelampje brandt/knippert en het amber controlelampje brandt BLZ. 617 • Gaat branden samen met het ABS-controlelampje - Laat uw voertuig door een dealer controleren. <ul style="list-style-type: none"> ☒ Als het rode controlelampje van het remsysteem gaat branden of knipperen BLZ. 615 	

Controlelampje	Naam	Aan/Knipperend	Uitleg	Bericht
 (rood)	Controlelampje parkeerrem en remsysteem (rood)	<ul style="list-style-type: none"> • Brandt circa 30 seconden wanneer u de elektronische parkeerrem inschakelt terwijl de voedingsmodus in de stand ACCESSOIRE of VOERTUIG UIT staat en gaat dan uit. • Blijft circa 30 seconden branden wanneer u de voedingsmodus in de stand VOERTUIG UIT zet terwijl de elektronische parkeerrem is ingeschakeld en gaat dan uit. 	<ul style="list-style-type: none"> • Knippert en tegelijkertijd gaat het controlelampje parkeerrem en remsysteem (amber) branden - Er is een probleem met de elektronische parkeerrem. De parkeerrem mag niet zijn ingeschakeld. Vermijd het gebruik van de parkeerrem en laat uw voertuig onmiddellijk door een dealer controleren. <ul style="list-style-type: none"> ➤ Als het rode remsysteemcontrolelampje brandt/knipperert en het amber controlelampje brandt BLZ. 617 	—
	Controlelampje Automatic Brake Hold-systeem	<ul style="list-style-type: none"> • Gaat branden wanneer de Automatic Brake Hold is ingeschakeld. 	<ul style="list-style-type: none"> ➤ Automatic Brake Hold BLZ. 500 	
	Controlelampje Automatic Brake Hold	<ul style="list-style-type: none"> • Gaat branden wanneer de Automatic Brake Hold is geactiveerd. 	<ul style="list-style-type: none"> ➤ Automatic Brake Hold BLZ. 500 	—









Controlelampje	Naam	Aan/Knipperend	Uitleg	Bericht
 (amber)	Controlelampje parkeerrem en remsysteem (amber)	<ul style="list-style-type: none"> • Gaat branden wanneer er een remgerelateerd probleem is, maar niet met het conventionele remsysteem. • Gaat branden als er een probleem is met de samenwerkende besturing bij regeneratief remmen of het elektrische servoremsysteem. 	<ul style="list-style-type: none"> • Gaat branden tijdens het rijden - Vermijd hoge snelheden en plotseling remmen. Breng het voertuig onmiddellijk naar een dealer. 	
		<ul style="list-style-type: none"> • Gaat branden wanneer er een probleem is met het systeem van de elektronische parkeerrem en/of het Automatic Brake Hold-systeem. 	<ul style="list-style-type: none"> • Blijft constant branden - Vermijd het gebruik van de parkeerrem en laat uw voertuig onmiddellijk door een dealer controleren. 	
	Controlelampje voedingssysteem	<ul style="list-style-type: none"> • Gaat branden als er een probleem is met het elektrische voertuigssysteem. • Gaat branden wanneer de temperatuur van de hoogspanningsaccu te hoog is. 	<ul style="list-style-type: none"> • Laat het voertuig door een dealer controleren. <ul style="list-style-type: none"> ▣ Als het controlelampje voedingssysteem gaat branden BLZ. 619 	

Controlelampje	Naam	Aan/Knipperend	Uitleg	Bericht
	Controlelampje 'Gereed'	<ul style="list-style-type: none"> Gaat branden wanneer het voertuig gereed is om te rijden. 	<ul style="list-style-type: none">  Voeding inschakelen BLZ. 397 	
	Controlelampje EV	<ul style="list-style-type: none"> Gaat branden wanneer het voertuig wordt aangedreven door de elektromotor en de benzinemotor niet in werking is. 	—	—
	Storingsindicatielampje	<ul style="list-style-type: none"> Gaat branden als er een probleem met de emissieregelsystemen is. Knippert wanneer overslaan in de cilinders wordt ontdekt. 	<ul style="list-style-type: none"> Gaat branden tijdens het rijden - Laat uw voertuig door een dealer controleren. Knippert tijdens het rijden - Stop op een veilige plek waar zich geen brandbare voorwerpen bevinden. Stop het voedingssysteem gedurende ten minste 10 minuten of langer en wacht totdat het is afgekoeld. Breng uw voertuig vervolgens naar een dealer.  Storingsindicatielampje brandt of knippert BLZ. 614 	
	Controlelampje laadsysteem 12V-accu	<ul style="list-style-type: none"> Gaat branden wanneer de 12V-accu niet wordt opgeladen. 	<ul style="list-style-type: none"> Stop op een veilige plek en laat uw voertuig onmiddellijk door een dealer controleren.  Indien het controlelampje van het laadsysteem van de 12V-accu gaat branden BLZ. 613 	







Controlelampje	Naam	Aan/Knipperend	Uitleg	Bericht
	Schakelstandindicator	<ul style="list-style-type: none"> Geeft de huidige schakelstand aan. 	<ul style="list-style-type: none">  Schakelen BLZ. 403 	
	Controlelampje transmissiesysteem	<ul style="list-style-type: none"> Knippert indien er een probleem met het transmissiesysteem is. 	<ul style="list-style-type: none"> Knippert tijdens het rijden - Vermijd plotseling weggrijden en accelereren en laat uw voertuig onmiddellijk door een dealer controleren. 	
			<ul style="list-style-type: none"> Parkeer uw voertuig onmiddellijk op een veilige plek.  Slepen in noodsituaties BLZ. 626 Laat het voertuig door een dealer controleren. 	

Controlelampje	Naam	Aan/Knipperend	Uitleg	Bericht
	Waarschuwinglampje veiligheidsgordel	<ul style="list-style-type: none"> • Gaat branden als u geen veiligheidsgordel om heeft wanneer u de voedingsmodus op AAN zet. • Draagt de voorpassagier de veiligheidsgordel niet, dan gaat het controlelampje een paar seconden later branden. • Knippert tijdens het rijden als u of de voorpassagier de veiligheidsgordel niet draagt. Er klinkt een zoemer en het waarschuwinglampje knippert met regelmatige intervallen. 	<ul style="list-style-type: none"> • De zoemer stopt en het controlelampje gaat uit wanneer u en de voorpassagier de veiligheidsgordels vastgespen. • Blijft branden nadat u of de voorpassagier de veiligheidsgordel vastgespt - Er kan zich een detectiefout in de sensor hebben voorgedaan. Laat het voertuig door een dealer controleren. <ul style="list-style-type: none"> ➤ Waarschuwinglampje veiligheidsgordel BLZ. 45 	 
		<ul style="list-style-type: none"> • Blijft enige tijd branden als de veiligheidsgordel achter wordt losgeklikt terwijl de voedingsmodus is ingeschakeld. Er wordt een rood pictogram weergegeven op de interface voor bestuurdersinformatie. 	<ul style="list-style-type: none"> • Het controlelampje gaat uit wanneer u en de achterpassagiers de veiligheidsgordels vastklikken. • De zoemer klinkt wanneer het controlelampje brandt tijdens het rijden. • Wanneer de veiligheidsgordel is vastgemaakt, gaat het lampje uit en wordt een groen pictogram weergegeven op de interface voor bestuurdersinformatie. <ul style="list-style-type: none"> ➤ Waarschuwinglampje veiligheidsgordel BLZ. 45 	
	Controlelampje laag brandstofpeil	<ul style="list-style-type: none"> • Gaat branden wanneer het brandstofreservevolume wordt bereikt (nog ongeveer 5,3 liter over). • Knippert als er een probleem is met de brandstofmeter. 	<ul style="list-style-type: none"> • Gaat branden - Vul zo snel mogelijk de brandstoftank van uw voertuig. • Knippert - Laat uw voertuig door een dealer controleren. 	 

Controlelampje	Naam	Aan/Knipperend	Uitleg	Bericht
	Controlelampje antiblokkeersysteem (ABS)	<ul style="list-style-type: none"> Gaat branden als er een probleem met het ABS is. 	<ul style="list-style-type: none"> Blijft constant branden - Laat uw voertuig door een dealer controleren. Blijft dit controlelampje branden, dan beschikt uw voertuig nog steeds over het normale remvermogen, echter zonder antiblokkeerfunctie. <ul style="list-style-type: none"> ☒ Antiblokkeersysteem (ABS) BLZ. 503 	
	Waarschuwing-lampje aanvullend veiligheidssysteem	<ul style="list-style-type: none"> Gaat branden zodra een probleem met één van de volgende systemen wordt ontdekt: <ul style="list-style-type: none"> - Aanvullend veiligheidssysteem - Zijairbagsysteem - Zijgordijnairbagsysteem - Veiligheidsgordelspanners 	<ul style="list-style-type: none"> Blijft constant branden - Laat uw voertuig door een dealer controleren. 	
	Controlelampjes airbag voorpassagier On/Off	<ul style="list-style-type: none"> Wanneer de airbag van de voorpassagier actief is: Het controlelampje On gaat weer aan en blijft ongeveer 60 seconden branden. Wanneer de airbag van de voorpassagier niet actief is: Het controlelampje Off gaat weer aan en blijft branden. Dit is een waarschuwing dat de airbag van de voorpassagier is gedeactiveerd. 	<ul style="list-style-type: none"> ☒ Uitschakelingssysteem van airbag van voorpassagier BLZ. 61 	







Controlelampje	Naam	Aan/Knipperend	Uitleg	Bericht
	Controlelampje assistentiesysteem voertuigstabiliteit (VSA)	<ul style="list-style-type: none"> • Knippert wanneer het VSA-systeem ingeschakeld is. • Gaat branden als er een probleem is met het VSA-systeem of het Hill Start Assist-systeem. 	<ul style="list-style-type: none"> • Blijft constant branden - Laat uw voertuig door een dealer controleren. <ul style="list-style-type: none"> ➤ Voertuigstabiliteitsassistentiesysteem (VSA) BLZ. 420 ➤ Hill Start Assist-systeem BLZ. 399 	 
		<ul style="list-style-type: none"> • Gaat branden als het VSA-systeem tijdelijk wordt gedeactiveerd nadat de 12V-accu is losgekoppeld en vervolgens opnieuw is aangesloten. 	<ul style="list-style-type: none"> • Rijd een korte afstand met een snelheid van meer dan 20 km/u. Het controlelampje zou uit moeten gaan. Als het lampje niet uit gaat, laat u het voertuig door een dealer controleren. 	
	Waarschuwing-lampje assistentie-systeem voertuigstabiliteit (VSA) OFF	<ul style="list-style-type: none"> • Gaat branden wanneer VSA gedeeltelijk wordt uitgeschakeld. 	<ul style="list-style-type: none"> ➤ VSA Aan en Uit BLZ. 421 	 OFF
		<ul style="list-style-type: none"> • Gaat branden als het VSA-systeem tijdelijk wordt gedeactiveerd nadat de 12V-accu is losgekoppeld en vervolgens opnieuw is aangesloten. 	<ul style="list-style-type: none"> • Rijd een korte afstand met een snelheid van meer dan 20 km/u. Het controlelampje zou uit moeten gaan. Als het lampje niet uit gaat, laat u het voertuig door een dealer controleren. 	
	Controlelampje elektrisch stuurbechrachtingssysteem (EPS)	<ul style="list-style-type: none"> • Gaat branden als er een probleem is met het EPS-systeem. 	<ul style="list-style-type: none"> • Gaat branden tijdens het rijden - Stop onmiddellijk op een veilige plek. • Blijft constant branden - Laat uw voertuig door een dealer controleren. <ul style="list-style-type: none"> ➤ Als het controlelampje van het elektrisch stuurbechrachtingssysteem (EPS) gaat branden BLZ. 616 	

Controlelampje	Naam	Aan/Knipperend	Uitleg	Bericht
	Controlelampje lage bandenspanning/ waarschuwingssysteem bandenspanning	<ul style="list-style-type: none"> • Kan kort gaan branden als de voedingsmodus op AAN wordt gezet en het voertuig niet binnen 45 seconden gaat rijden, om aan te geven dat het initialisatieproces nog niet voltooid is. • Gaat aan en blijft aan wanneer: <ul style="list-style-type: none"> - De bandenspanning van één of meer banden zeer laag is. - Het systeem niet is geïnitieerd. • Knippert ongeveer één minuut en blijft vervolgens branden als er een probleem is met het waarschuwingssysteem voor bandenspanning. 	<ul style="list-style-type: none"> • Gaat branden tijdens het rijden - Stop op een veilige plek, controleer de bandenspanning en pomp de band(en) op indien nodig. • Blijft branden tot de banden de aanbevolen bandenspanning hebben - Het systeem moet worden ingeschakeld. <ul style="list-style-type: none"> ▣ Initialisatie van het bandenspanningswaarschuwingssysteem BLZ. 424 	 
		<ul style="list-style-type: none"> • Gaat branden als het waarschuwingssysteem voor bandenspanning tijdelijk wordt gedeactiveerd nadat de 12V-accu is losgekoppeld en opnieuw is aangesloten. 	<ul style="list-style-type: none"> • Knippert en blijft branden - Laat uw voertuig door een dealer controleren. 	
			<ul style="list-style-type: none"> • Rijd een korte afstand met een snelheid van meer dan 20 km/u. Het controlelampje zou uit moeten gaan. Als het lampje niet uit gaat, laat u het voertuig door een dealer controleren. 	

Controlelampje	Naam	Aan/Knipperend	Uitleg	Bericht
	Waarschuingslampje systeemmelding	<ul style="list-style-type: none"> • Wordt samen met een zoemer ingeschakeld wanneer een probleem wordt geconstateerd. Tegelijkertijd wordt een systeemmelding weergegeven op de interface voor bestuurdersinformatie. 	<ul style="list-style-type: none"> • Druk, terwijl het waarschuingslampje brandt, op de knop  (beginscherm) en selecteer  (informatie) om het bericht opnieuw te bekijken. <ul style="list-style-type: none"> ➤ Display wijzigen BLZ. 141 • Raadpleeg de informatie over controlelampjes in dit hoofdstuk wanneer er een systeemmelding op de interface voor bestuurdersinformatie verschijnt. Baseer uw reactie op het bericht op de informatie voor het desbetreffende controlelampje. • De interface voor bestuurdersinformatie keert niet terug naar het normale scherm, tenzij de waarschuwing wordt geannuleerd of de knop  (beginscherm) wordt ingedrukt. 	—
	Controlelampje automatisch grootlicht	<ul style="list-style-type: none"> • Gaat branden wanneer aan alle bedrijfsomstandigheden van het automatisch grootlicht is voldaan. 	<ul style="list-style-type: none"> ➤ Automatisch grootlicht BLZ. 199 	—
	Controlelampjes richtingaanwijzers en alarmknipperlichten	<ul style="list-style-type: none"> • Knippert wanneer u de richtingaanwijzerschakelaar bedient. • Knipperen samen met alle richtingaanwijzers wanneer u de alarmknipperlichtschakelaar indrukt. • Knipperen samen met alle richtingaanwijzers wanneer u het rempedaal intrapt terwijl met hoge snelheid wordt gereden. 	<ul style="list-style-type: none"> • Knippert niet of knippert snel <ul style="list-style-type: none"> ➤ Lampen vervangen BLZ. 555 ➤ Noodstopsignaal BLZ. 505 	—

Controlelampje	Naam	Aan/Knipperend	Uitleg	Bericht
	Controlelampje grootlicht	<ul style="list-style-type: none"> Gaat branden wanneer grootlicht wordt ingeschakeld. 	—	—
	Controlelampje lichten aan	<ul style="list-style-type: none"> Gaat branden wanneer de parkeerlichten, achterlichten en andere externe lichten branden. 	 Verlichting BLZ. 191	—
	Controlelampje mistlamp voor*	<ul style="list-style-type: none"> Gaat branden wanneer de voorste mistlampen worden ingeschakeld. 	 Mistlampen BLZ. 195	—
	Controlelampje mistlamp achter	<ul style="list-style-type: none"> Gaat branden wanneer de achterste mistlamp wordt ingeschakeld. 	 Mistlampen BLZ. 195	—

* Niet beschikbaar op alle modellen

Controlelampje	Naam	Aan/Knipperend	Uitleg	Bericht
 <p>Controlelampje startblokkeringsysteem</p>	Controlelampje startblokkeringsysteem	<ul style="list-style-type: none"> • Gaat knipperen wanneer het startblokkeringsysteem de sleutelinformatie niet herkent. 	<ul style="list-style-type: none"> • Knippert - U kunt het voedingsysteem niet starten. Zet de voedingsmodus in de stand VOERTUIG UIT en selecteer vervolgens opnieuw de stand AAN. Type met stuur rechts Houd het rempedaal ingetrapt voordat u de voedingsmodus op AAN zet. Alle modellen • Knippert herhaaldelijk - Het systeem kan een storing hebben. Laat het voertuig door een dealer controleren. • Probeer het systeem niet te wijzigen of er andere voorzieningen aan toe te voegen. Er kunnen elektrische problemen optreden. 	
 <p>Controlelampje beveiligingssysteemalarm*</p>	Controlelampje beveiligingssysteemalarm*	<ul style="list-style-type: none"> • Knippert wanneer het beveiligingssysteemalarm is ingeschakeld. 	<p>➤ Beveiligingssysteemalarm* BLZ. 182</p>	
 <p>Controlelampje ECON-modus</p>	Controlelampje ECON-modus	<ul style="list-style-type: none"> • Gaat branden wanneer de ECON-modus is ingeschakeld. 	<p>➤ ECON-modus BLZ. 405</p>	

Controlelampje	Naam	Aan/Knipperend	Uitleg	Bericht
	Controlelampje van de instelbare snelheidsbegrenzer (wit/groen)	<ul style="list-style-type: none"> Gaat wit branden wanneer u op de knop  drukt. Indien een ander controlelampje gaat branden, drukt u aansluitend op de knop LIM. Gaat groen branden wanneer de instelbare snelheidsbegrenzer is ingesteld. 	<ul style="list-style-type: none">  Instelbare snelheidsbegrenzer BLZ. 407 	—
	Controlelampje van de intelligente snelheidsbegrenzer (wit/groen)	<ul style="list-style-type: none"> Gaat wit branden wanneer u op de knop  drukt. Indien een ander controlelampje gaat branden, drukt u aansluitend op de knop LIM. Gaat groen branden wanneer u op de knop RES/+ of de knop SET/- drukt. 	<ul style="list-style-type: none">  Intelligente snelheidsbegrenzer BLZ. 413 	—





Controlelampje	Naam	Aan/Knipperend	Uitleg	Bericht
	Controlelampje Adaptive Cruise Control (ACC) met Low Speed Follow (amber)	<ul style="list-style-type: none"> • Gaat branden in geval van een probleem met ACC met Low Speed Follow. 	<ul style="list-style-type: none"> • Gaat branden tijdens het rijden - Laat uw voertuig door een dealer controleren. 	
		<ul style="list-style-type: none"> • Gaat branden als de ACC met Low Speed Follow tijdelijk wordt gedeactiveerd nadat de 12V-accu is losgekoppeld en opnieuw is aangesloten. 	<ul style="list-style-type: none"> • Rijd een korte afstand met een snelheid van meer dan 20 km/u. Het controlelampje zou uit moeten gaan. Als het lampje niet uit gaat, laat u het voertuig door een dealer controleren. 	
		<ul style="list-style-type: none"> • Het controlelampje kan tijdelijk gaan branden wanneer het maximum laadgewicht wordt overschreden. • ACC met Low Speed Follow is automatisch geannuleerd. 	<ul style="list-style-type: none"> • Zorg dat de totale lading het maximum laadgewicht niet overschrijdt. ☒ Maximum laadgewicht BLZ. 395 • Blijft constant branden - Laat uw voertuig door een dealer controleren. 	
	Controlelampje Adaptive Cruise Control (ACC) met Low Speed Follow (wit/groen)	<ul style="list-style-type: none"> • Gaat wit branden wanneer u op de knop  drukt. Indien een ander controlelampje gaat branden, drukt u aansluitend op de knop LIM. • Gaat groen branden wanneer u op de knop RES/+ of de knop SET/- drukt. 	<ul style="list-style-type: none"> • ☒ Adaptive Cruise Control (ACC) met Low Speed Follow BLZ. 448 	

Controlelampje	Naam	Aan/Knipperend	Uitleg	Bericht
	Controlelampje Lane Keeping Assist-systeem (LKAS) (amber)	<ul style="list-style-type: none"> • Gaat branden in geval van een storing in het LKAS. • Het controlelampje kan tijdelijk gaan branden wanneer het maximum laadgewicht wordt overschreden. 	<ul style="list-style-type: none"> • Blijft constant branden - Laat uw voertuig door een dealer controleren. • Zorg dat het totale laadgewicht het maximaal toegestane gewicht niet overschrijdt. <ul style="list-style-type: none"> ▣ Maximum laadgewicht BLZ. 395 • Blijft constant branden - Laat uw voertuig door een dealer controleren. 	
	Controlelampje (groen) Lane Keeping Assist-systeem (LKAS)	<ul style="list-style-type: none"> • Gaat branden wanneer u de knop LKAS indrukt. 	<ul style="list-style-type: none"> ▣ Lane Keeping Assist-systeem (LKAS) BLZ. 468 	—
	Controlelampje Road Departure Mitigation gereed voor assistentie	<ul style="list-style-type: none"> • Gaat branden wanneer aan alle voorwaarden van het Road Departure Mitigation-systeem is voldaan en rijstrookmarkeringen worden gedetecteerd. 	<ul style="list-style-type: none"> ▣ Road Departure Mitigation-systeem BLZ. 479 	—



Controlelampje	Naam	Aan/Knipperend	Uitleg	Bericht
	Controlelampje veiligheids-ondersteuning (amber)	<ul style="list-style-type: none"> Gaat branden als er een probleem is met het Road Departure Mitigation-systeem, dode hoek-informatiesysteem* of CMBS. 	<ul style="list-style-type: none"> Blijft constant branden - Laat uw voertuig door een dealer controleren. 	
		<ul style="list-style-type: none"> Het controlelampje kan tijdelijk gaan branden wanneer het maximaal toegestane gewicht wordt overschreden. 	<ul style="list-style-type: none"> Zorg dat het totale laadgewicht het maximaal toegestane gewicht niet overschrijdt.  Maximum laadgewicht BLZ. 395 	
		<ul style="list-style-type: none"> Gaat branden als het Road Departure Mitigation-systeem en CMBS tijdelijk worden gedeactiveerd nadat de 12V-accu is losgekoppeld en opnieuw is aangesloten. 	<ul style="list-style-type: none"> Rijd een korte afstand met een snelheid van meer dan 20 km/u. Het controlelampje zou uit moeten gaan. Als het lampje niet uit gaat, laat u het voertuig door een dealer controleren. 	

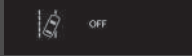

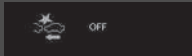
Controlelampje	Naam	Aan/Knipperend	Uitleg	Bericht
	Controlelampje veiligheidsondersteuning (amber)	<ul style="list-style-type: none"> Gaat branden als het Road Departure Mitigation-systeem, dode hoek-informatiesysteem* en/of CMBS zichzelf uitschakelt. 	<ul style="list-style-type: none"> Blijft branden - De temperatuur in de camera is te hoog. Gebruik het klimaatregelsysteem om de camera af te koelen. Het systeem wordt ingeschakeld wanneer de temperatuur in de camera is gedaald. <ul style="list-style-type: none"> ➤ Groothoekcamera voorzijde BLZ. 494 	
			<ul style="list-style-type: none"> Blijft branden - Het gebied rondom de camera is bedekt met vuil, modder, enz. Stop op een veilige plek en veeg het vuil weg met een zachte doek. Laat het voertuig door een dealer controleren als het controlelampje en het bericht niet verdwijnen nadat u het gebied rondom de camera hebt gereinigd. <ul style="list-style-type: none"> ➤ Groothoekcamera voorzijde BLZ. 494 Dit kan gaan branden bij weinig omgevingslicht, zoals tijdens het rijden in een tunnel, 's nachts, bij zonsopgang of bij schemering. 	

* Niet beschikbaar op alle modellen





Controlelampje	Naam	Aan/Knipperend	Uitleg	Bericht
	Controlelampje veiligheidsondersteuning (amber)	<p>Modellen met het dode hoek-informatiesysteem</p> <ul style="list-style-type: none"> • Gaat branden wanneer modder, sneeuw of ijs zich ophoopt in de buurt van de sensor van het dode hoek-informatiesysteem. 	<ul style="list-style-type: none"> • Gaat branden tijdens het rijden - Er kan iets zijn dat de sensor van het dode hoek-informatiesysteem verstoort. Controleer de omgeving van de sensor van het dode hoek-informatiesysteem en verwijder eventuele obstakels. <ul style="list-style-type: none"> ➤ Dode hoek-informatiesysteem* BLZ. 428 	
	Controlelampje veiligheidsondersteuning (groen/grijs)	<ul style="list-style-type: none"> • Gaat groen branden wanneer het Road Departure Mitigation-systeem, dode hoek-informatiesysteem* en CMBS zijn ingeschakeld. • Gaat groen en grijs branden wanneer het Road Departure Mitigation-systeem, dode hoek-informatiesysteem* of CMBS is uitgeschakeld. • Gaat grijs branden wanneer het Road Departure Mitigation-systeem, dode hoek-informatiesysteem* en CMBS zijn uitgeschakeld. 	<ul style="list-style-type: none"> ➤ Road Departure Mitigation-systeem aan en uit BLZ. 482 ➤ Dode hoek-informatiesysteem* BLZ. 428 ➤ CMBS Aan en Uit BLZ. 440 	 OFF  OFF  OFF

Waarschuwings- en informatiemeldingen op interface voor bestuurdersinformatie

De volgende meldingen worden alleen op de interface voor bestuurdersinformatie weergegeven. Druk op de knop  (beginscherm), selecteer  (informatie) en druk vervolgens op het selectiewieltje links om het bericht nogmaals te bekijken met het controlelampje van de systeemmelding aan.







Bericht	Conditie	Uitleg
	<ul style="list-style-type: none"> Verschijnt wanneer het voertuig niet meer kan werken vanwege een storing. 	<ul style="list-style-type: none"> Stop onmiddellijk op een veilige plek.
 (amber)	<ul style="list-style-type: none"> Verschijnt wanneer het gevaar bestaat dat het voertuig onverwacht wegrijdt nadat u bent gestopt als gevolg van een storing in het voertuig. 	<ul style="list-style-type: none"> Schakel de parkeerrem in terwijl het voertuig stilstaat. <ul style="list-style-type: none">  Parkeerrem BLZ. 496 Laat het voertuig door een dealer controleren.
	<ul style="list-style-type: none"> Wordt weergegeven wanneer een van de portieren of de achterklep niet volledig is gesloten. Wordt weergegeven wanneer een van de portieren of de achterklep tijdens het rijden wordt geopend. De zoemer klinkt. 	<ul style="list-style-type: none"> Verdwijnt wanneer alle portieren en de achterklep zijn gesloten.
	<p>Modellen met parkeersensorsysteem</p> <ul style="list-style-type: none"> Verschijnt wanneer er een probleem is met het parkeersensorsysteem. 	<ul style="list-style-type: none"> Controleer of het gebied rondom de sensor(en) bedekt is met modder, ijs, sneeuw, enzovoort. Als het/de controlelampje(s) blijft/blijven branden, zelfs nadat u het gebied hebt schoongemaakt, moet u het systeem laten controleren door een dealer.
	<ul style="list-style-type: none"> Wordt weergegeven wanneer er een probleem met het akoestische voertuigwaarschuwingssysteem is. 	<ul style="list-style-type: none"> Laat uw voertuig onmiddellijk door een dealer controleren.

Bericht	Conditie	Uitleg
	<ul style="list-style-type: none"> Verschijnt wanneer er een probleem is met het laadsysteem van de 12V-accu. 	<ul style="list-style-type: none"> Laat het voertuig door een dealer controleren.
	<ul style="list-style-type: none"> Wordt eenmalig weergegeven wanneer de buitentemperatuur lager is dan 3 °C terwijl de voedingsmodus op AAN staat. 	<ul style="list-style-type: none"> De kans bestaat dat het wegdek bevroren en glad is.
	<ul style="list-style-type: none"> Verschijnt wanneer de motoroliedruk te laag is. 	<ul style="list-style-type: none"> Wordt tijdens het rijden weergegeven - Stop onmiddellijk op een veilige plek. <ul style="list-style-type: none"> ➤ Als de waarschuwing voor een lage oliedruk verschijnt BLZ. 613
	<ul style="list-style-type: none"> Wordt weergegeven wanneer het motoroliepeil laag is bij een draaiende motor. 	<ul style="list-style-type: none"> Wordt tijdens het rijden weergegeven - Stop onmiddellijk op een veilige plek. <ul style="list-style-type: none"> ➤ Het symbool laag oliepeil verschijnt BLZ. 619
	<ul style="list-style-type: none"> Wordt weergegeven als de motor draait en er een systeemstoring in de motoroliepeilsensor is. 	<ul style="list-style-type: none"> Laat het voertuig door een dealer controleren.
	<ul style="list-style-type: none"> Verschijnt wanneer er een probleem is met het automatische verlichtingsregelsysteem. 	<ul style="list-style-type: none"> Wordt tijdens het rijden weergegeven - Schakel de verlichting handmatig in en laat het voertuig door een dealer controleren.
	<ul style="list-style-type: none"> Verschijnt als er een probleem is met de koplampen. 	<ul style="list-style-type: none"> Wordt tijdens het rijden weergegeven - De koplampen zijn mogelijk niet ingeschakeld. Laat uw voertuig zo snel mogelijk controleren door een dealer als u onder veilige omstandigheden kunt rijden.

Bericht	Conditie	Uitleg
 (wit)	<ul style="list-style-type: none"> Verschijnt wanneer de motorkoelvloeistoftemperatuur bijna de bovengrens bereikt. 	<ul style="list-style-type: none"> Ga langzaam rijden om oververhitting te voorkomen.
 (rood)	<ul style="list-style-type: none"> Verschijnt wanneer de motorkoelvloeistoftemperatuur abnormaal hoog is. 	<p>➤ Oververhitting BLZ. 611</p>
	<ul style="list-style-type: none"> Verschijnt wanneer er een probleem is met het koelsysteem. 	<ul style="list-style-type: none"> Rijd langzaam om oververhitting te voorkomen en laat uw voertuig zo snel mogelijk controleren door een dealer.
 <p>Voor wijzigen instellingen, stoppen en naar P overschakelen</p>	<p>Modellen met audiosysteem met kleurenscherm</p> <ul style="list-style-type: none"> Verschijnt als u de instellingen aanpast en van P naar een andere stand schakelt. 	<p>➤ Instellingen * BLZ. 155</p>







* Niet beschikbaar op alle modellen

Bericht	Conditie	Uitleg
	<ul style="list-style-type: none"> Verschijnt wanneer de Automatic Brake Hold is uitgeschakeld. 	<ul style="list-style-type: none"> ► Automatic Brake Hold BLZ. 500
	<ul style="list-style-type: none"> Verschijnt wanneer de knop van de Automatic Brake Hold wordt ingedrukt en de bestuurder zijn/haar veiligheidsgordel niet draagt. 	<ul style="list-style-type: none"> Gesp de veiligheidsgordel van de bestuurder vast. ► Automatic Brake Hold BLZ. 500
	<ul style="list-style-type: none"> Verschijnt wanneer de knop van de Automatic Brake Hold wordt ingedrukt zonder dat het rempedaal is ingetrapd terwijl de Automatic Brake Hold in werking is. 	<ul style="list-style-type: none"> Druk op de knop van de Automatic Brake Hold met het rempedaal ingetrapd. ► Automatic Brake Hold BLZ. 500
	<ul style="list-style-type: none"> Verschijnt wanneer de schakelaar van de elektronische parkeerrem wordt ingedrukt zonder dat het rempedaal is ingetrapd terwijl de elektronische parkeerrem in werking is. 	<ul style="list-style-type: none"> Druk op de schakelaar van de elektronische parkeerrem met het rempedaal ingetrapd. ► Parkeerrem BLZ. 496
	<ul style="list-style-type: none"> Wordt weergegeven wanneer de voertuigsnelheid de ingestelde snelheid bereikt. U kunt twee verschillende snelheden voor het alarm instellen. 	<ul style="list-style-type: none"> ► Snelheidsalarm BLZ. 150





Bericht	Conditie	Uitleg
	<ul style="list-style-type: none"> Verschijnt wanneer er een probleem wordt ontdekt in het sleutellose toegangssysteem* of sleutellose startstelsysteem. 	<ul style="list-style-type: none"> Wordt continu weergegeven - Laat uw voertuig door een dealer controleren.
	<ul style="list-style-type: none"> Verschijnt wanneer u het portier sluit met de voedingsmodus in de stand AAN zonder de afstandsbediening in het voertuig. 	<ul style="list-style-type: none"> Verdwijnt wanneer u de afstandsbediening weer in het voertuig brengt en het portier sluit. <ul style="list-style-type: none"> ➤ Herinnering afstandsbediening BLZ. 190
	<ul style="list-style-type: none"> Wordt weergegeven wanneer de batterij van de afstandsbediening bijna leeg is. 	<ul style="list-style-type: none"> ➤ Knoopcel vervangen BLZ. 576
	<ul style="list-style-type: none"> Verschijnt zodra u de voedingsmodus op ACCESSOIRE of AAN zet. <p>Type met stuur rechts</p> <ul style="list-style-type: none"> Wordt weergegeven wanneer u het bestuurdersportier ontgrendelt en opent. 	<ul style="list-style-type: none"> ➤ Voeding inschakelen BLZ. 397
	<ul style="list-style-type: none"> Verschijnt wanneer de voedingsmodus in de stand ACCESSOIRE staat. 	—
	<ul style="list-style-type: none"> Verschijnt nadat het bestuurdersportier is geopend met de voedingsmodus in de stand ACCESSOIRE. 	<ul style="list-style-type: none"> Zet de voedingsmodus in VOERTUIG UIT. <ul style="list-style-type: none"> ➤ Knop POWER BLZ. 188
	<ul style="list-style-type: none"> Verschijnt als de batterij van de afstandsbediening te zwak is om het voedingsstelsysteem in te schakelen of als de sleutel niet voldoende bereik heeft om het voedingsstelsysteem in te schakelen. De zoemer klinkt nu zesmaal. 	<ul style="list-style-type: none"> Breng de achterkant van de afstandsbediening in contact met de knop POWER. <ul style="list-style-type: none"> ➤ Bij een zwakke batterij van de sleutellose afstandsbediening BLZ. 606

* Niet beschikbaar op alle modellen







Bericht	Conditie	Uitleg
	<ul style="list-style-type: none"> Verschijnt als u op de knop POWER drukt terwijl het voertuig in beweging is. 	<ul style="list-style-type: none"> ➤ Voedingssysteem uit in geval van nood BLZ. 607
	<ul style="list-style-type: none"> Wordt weergegeven wanneer het stuurwiel is vergrendeld. 	<ul style="list-style-type: none"> Beweeg het stuurwiel naar links en rechts terwijl u de knop POWER indrukt.
	<ul style="list-style-type: none"> Verschijnt als u de knop POWER indrukt om het voedingssysteem uit te schakelen, zonder de schakelhendel in de stand P. 	<ul style="list-style-type: none"> Zet de schakelhendel in de stand P, druk vervolgens tweemaal op de knop POWER.
	<ul style="list-style-type: none"> Verschijnt wanneer de temperatuur van het voedingssysteem te hoog is. 	<ul style="list-style-type: none"> Uw voertuig heeft minder vermogen om te accelereren en het kan moeilijker zijn om op een helling te starten. Parkeer op een veilige plek en laat het systeem afkoelen. ➤ Oververhitting BLZ. 611
	<ul style="list-style-type: none"> Verschijnt wanneer de temperatuur van de hoogspanningsaccu laag is. 	<ul style="list-style-type: none"> Uw voertuig heeft minder vermogen om te accelereren en het kan moeilijker zijn om op een helling te starten. Gaat uit zodra u gaat rijden terwijl de hoogspanningsaccu wordt opgewarmd.
	<ul style="list-style-type: none"> Verschijnt als het voedingssysteem in de diagnosemodus is. 	<ul style="list-style-type: none"> U merkt mogelijk een afname van het beschikbare vermogen. Laat het voertuig door een dealer controleren. Als gevolg van een diagnose gaat het controlelampje van het voedingssysteem mogelijk branden. ➤ Controlelampje voedingssysteem BLZ. 109

Bericht	Conditie	Uitleg
	<ul style="list-style-type: none"> Verschijnt wanneer de temperatuur van de hoogspanningsaccu te laag is om te functioneren (ca. -30 °C of lager). 	<ul style="list-style-type: none"> U kunt het voedingssysteem inschakelen en het klimaatregelsysteem gebruiken om het interieur te verwarmen, wat ook de hoogspanningsaccu genoeg zal opwarmen om met het voertuig te kunnen rijden.
	<ul style="list-style-type: none"> Verschijnt wanneer de temperatuur van de hoogspanningsaccu en andere systeemregelingen te laag is (ca. -40 °C of lager). 	<ul style="list-style-type: none"> Wacht totdat de omgevingstemperatuur hoger wordt of verplaats het voertuig naar een plaats die warmer is. Neem indien nodig contact op met een dealer.
	<ul style="list-style-type: none"> Verschijnt wanneer het laadniveau van de hoogspanningsaccu extreem laag is. 	<ul style="list-style-type: none"> Neem onmiddellijk contact op met een dealer.
	<ul style="list-style-type: none"> Wordt weergegeven wanneer er een probleem is met het automatisch grootlicht. 	<ul style="list-style-type: none"> Bedien de koplampschakelaar handmatig. Rijdt u met grootlicht wanneer dit gebeurt, dan worden de koplampen omgeschakeld naar dimlicht.
	<ul style="list-style-type: none"> Verschijnt als de temperatuur in de aan de voorzijde gemonteerde groothoekcamera te hoog is en sommige bestuurdersassistentiesystemen niet kunnen worden geactiveerd. 	<ul style="list-style-type: none"> Gebruik het klimaatregelsysteem om de camera af te koelen. Verdwijnt - De camera is afgekoeld en de systemen worden op normale wijze geactiveerd. <ul style="list-style-type: none">  Groothoekcamera voorzijde BLZ. 494  Honda Sensing BLZ. 433

Bericht	Conditie	Uitleg
	<ul style="list-style-type: none"> Verschijnt als het gebied rond de aan de voorzijde gemonteerde groothoekcamera bedekt is met vuil, modder, etc., waardoor deze geen voor- of tegenliggers kan detecteren. Kan verschijnen tijdens het rijden in slecht weer (regen, sneeuw, mist, etc.) of bij weinig omgevingslicht, bijvoorbeeld bij het rijden in een tunnel, 's nachts, bij zonsopgang of bij zonsondergang. 	<ul style="list-style-type: none"> Wanneer de voorruit vuil wordt, stopt u op een veilige plek en veegt u ze met een zachte doek schoon. Laat het voertuig door een dealer controleren als het bericht nog steeds niet verdwijnt nadat u het gebied rondom de camera hebt gereinigd. <ul style="list-style-type: none"> ► Groothoekcamera voorzijde BLZ. 494 ► Honda Sensing BLZ. 433
	<ul style="list-style-type: none"> Verschijnt wanneer de afstand tussen uw voertuig en het voertuig voor u te kort is terwijl ACC actief is. Verschijnt wanneer de knop RES/+ of SET/- wordt ingedrukt terwijl de afstand tussen uw voertuig en de voorligger te klein is. 	<ul style="list-style-type: none"> ACC is automatisch geannuleerd. <ul style="list-style-type: none"> ► Adaptive Cruise Control (ACC) met Low Speed Follow BLZ. 448 ACC kan niet worden ingesteld. <ul style="list-style-type: none"> ► Adaptive Cruise Control (ACC) met Low Speed Follow BLZ. 448
 <p>(wit)</p>	<ul style="list-style-type: none"> Verschijnt wanneer de veiligheidsgordel van de bestuurder wordt losgemaakt, terwijl het voertuig automatisch tot stilstand wordt gebracht door ACC. Verschijnt wanneer de knop RES/+ of SET/- wordt ingedrukt terwijl de veiligheidsgordel van de bestuurder is losgeklikt. Verschijnt wanneer u de voedingsmodus in de stand AAN zet en de veiligheidsgordel van de bestuurder niet is vastgegespt. 	<ul style="list-style-type: none"> ACC is automatisch geannuleerd. <ul style="list-style-type: none"> ► Adaptive Cruise Control (ACC) met Low Speed Follow BLZ. 448 ACC kan niet worden ingesteld. <ul style="list-style-type: none"> ► Adaptive Cruise Control (ACC) met Low Speed Follow BLZ. 448 Maak de veiligheidsgordel goed vast voordat u gaat rijden.

Bericht	Conditie	Uitleg
	<ul style="list-style-type: none"> Verschijnt als de VSA- of tractieregelingsfunctie in werking is terwijl de ACC actief is. 	<ul style="list-style-type: none"> ACC is automatisch geannuleerd. <ul style="list-style-type: none"> ➤ Adaptive Cruise Control (ACC) met Low Speed Follow BLZ. 448
	<ul style="list-style-type: none"> Verschijnt wanneer de snelheid van het voertuig te hoog is om de ACC in te kunnen stellen. 	<ul style="list-style-type: none"> Verminder snelheid en stel vervolgens de ACC in. <ul style="list-style-type: none"> ➤ Adaptive Cruise Control (ACC) met Low Speed Follow BLZ. 448
	<ul style="list-style-type: none"> Verschijnt wanneer ACC wordt geannuleerd vanwege een te hoge voertuigsnelheid. 	<ul style="list-style-type: none"> Verminder snelheid en reset vervolgens de ACC. <ul style="list-style-type: none"> ➤ Adaptive Cruise Control (ACC) met Low Speed Follow BLZ. 448
	<ul style="list-style-type: none"> Verschijnt als ACC niet kan worden ingesteld vanwege herhaald afremmen, het langdurig heuvelafwaarts rijden of een te hoog voertuiggewicht. 	<ul style="list-style-type: none"> Wacht even en reset vervolgens de ACC. <ul style="list-style-type: none"> ➤ Adaptive Cruise Control (ACC) met Low Speed Follow BLZ. 448
	<ul style="list-style-type: none"> Verschijnt vlak voordat de ACC automatisch wordt geannuleerd als gevolg van herhaald afremmen, het langdurig heuvelafwaarts rijden of een te hoog voertuiggewicht. (Gaat automatisch open totdat de afstand tussen uw voertuig en de voorligger het maximum is dat is ingesteld in de afstandsinstellingen.) 	<ul style="list-style-type: none"> ACC wordt automatisch geannuleerd. <ul style="list-style-type: none"> ➤ Adaptive Cruise Control (ACC) met Low Speed Follow BLZ. 448
	<ul style="list-style-type: none"> Verschijnt wanneer de knop SET/-, RES/+, CANCEL, de afstandsknop of de knop LIM wordt ingedrukt terwijl ACC, de instelbare snelheidsbegrenzer of de intelligente snelheidsbegrenzer is uitgeschakeld. 	<ul style="list-style-type: none"> Druk, nadat de knop  is ingedrukt, op de knop SET/-, RES/+, CANCEL, de afstandsknop of de knop LIM. <ul style="list-style-type: none"> ➤ Instelbare snelheidsbegrenzer BLZ. 407 ➤ Intelligente snelheidsbegrenzer BLZ. 413 ➤ Adaptive Cruise Control (ACC) met Low Speed Follow BLZ. 448



Bericht	Conditie	Uitleg
	<ul style="list-style-type: none"> Verschijnt wanneer de afstandsknop wordt ingedrukt in de modus voor de instelbare snelheidsbegrenzer/intelligente snelheidsbegrenzer. 	<ul style="list-style-type: none"> Nadat u naar ACC hebt geschakeld, drukt u op de afstandsknop. <ul style="list-style-type: none"> ► Instelbare snelheidsbegrenzer BLZ. 407 ► Intelligente snelheidsbegrenzer BLZ. 413 ► Adaptive Cruise Control (ACC) met Low Speed Follow BLZ. 448
	<ul style="list-style-type: none"> Verschijnt wanneer het voertuig voor u weer gaat rijden, nadat uw voertuig automatisch tot stilstand is gebracht door ACC. 	<ul style="list-style-type: none"> Druk op de knop RES/+ of SET/- of trap het gaspedaal in om weg te rijden. <ul style="list-style-type: none"> ► Adaptive Cruise Control (ACC) met Low Speed Follow BLZ. 448
	<ul style="list-style-type: none"> Verschijnt wanneer u schakelt naar een andere stand dan D terwijl ACC in werking is. Verschijnt wanneer op de knop RES/+ of SET/- wordt gedrukt bij een andere schakelstand dan D. 	<ul style="list-style-type: none"> ACC is automatisch geannuleerd. <ul style="list-style-type: none"> ► Adaptive Cruise Control (ACC) met Low Speed Follow BLZ. 448 ACC kan niet worden ingesteld. <ul style="list-style-type: none"> ► Adaptive Cruise Control (ACC) met Low Speed Follow BLZ. 448
	<ul style="list-style-type: none"> Verschijnt wanneer het voertuig tot stilstand wordt gebracht op een zeer steile helling terwijl ACC in werking is. 	<ul style="list-style-type: none"> ACC is automatisch geannuleerd. <ul style="list-style-type: none"> ► Adaptive Cruise Control (ACC) met Low Speed Follow BLZ. 448
	<ul style="list-style-type: none"> Verschijnt wanneer op de knop RES/+ of SET/- wordt gedrukt terwijl het voertuig tot stilstand wordt gebracht op een zeer steile helling. 	<ul style="list-style-type: none"> ACC kan niet worden ingesteld. <ul style="list-style-type: none"> ► Adaptive Cruise Control (ACC) met Low Speed Follow BLZ. 448

Bericht	Conditie	Uitleg
	<ul style="list-style-type: none"> Verschijnt wanneer de parkeerrem automatisch wordt ingeschakeld terwijl ACC in werking is. 	<ul style="list-style-type: none"> ACC is automatisch geannuleerd. <ul style="list-style-type: none"> ➤ Adaptive Cruise Control (ACC) met Low Speed Follow BLZ. 448 ➤ Parkeerrem BLZ. 496
	<ul style="list-style-type: none"> Verschijnt wanneer op de knop RES/+ of SET/- wordt gedrukt terwijl de parkeerrem is ingeschakeld. 	<ul style="list-style-type: none"> ACC kan niet worden ingesteld. <ul style="list-style-type: none"> ➤ Adaptive Cruise Control (ACC) met Low Speed Follow BLZ. 448 ➤ Parkeerrem BLZ. 496
	<ul style="list-style-type: none"> Verschijnt wanneer de parkeerrem automatisch wordt geactiveerd terwijl deze in werking is. 	<ul style="list-style-type: none"> ➤ Automatic Brake Hold BLZ. 500 ➤ Parkeerrem BLZ. 496
	<ul style="list-style-type: none"> Verschijnt wanneer op de knop RES/+ of SET/- wordt gedrukt terwijl het voertuig rijdt en het rempedaal is ingetrapt. 	<ul style="list-style-type: none"> ACC kan niet worden ingesteld. <ul style="list-style-type: none"> ➤ Adaptive Cruise Control (ACC) met Low Speed Follow BLZ. 448
	<ul style="list-style-type: none"> Verschijnt wanneer ACC wordt geannuleerd terwijl het voertuig automatisch tot stilstand wordt gebracht door ACC. 	<ul style="list-style-type: none"> Trap het rempedaal onmiddellijk in.
	<ul style="list-style-type: none"> Verschijnt als de Automatic Brake Hold automatisch wordt geannuleerd terwijl deze in werking is. 	<ul style="list-style-type: none"> Trap het rempedaal onmiddellijk in.

Bericht	Conditie	Uitleg
	<ul style="list-style-type: none"> • Knippert als het systeem detecteert dat er een kans is op een botsing met het voertuig voor u. De zoemer klinkt. 	<ul style="list-style-type: none"> • Neem de juiste maatregelen om een botsing te voorkomen (remmen, van rijstrook veranderen, enz.) <ul style="list-style-type: none"> ➤ Adaptive Cruise Control (ACC) met Low Speed Follow BLZ. 448 ➤ Botsingsbeperkingsysteem (CMBS) BLZ. 436
 (amber)	<ul style="list-style-type: none"> • Verschijnt wanneer het voertuig een gedetecteerde rijstrook gaat verlaten. 	<ul style="list-style-type: none"> • Neem onmiddellijk de besturing over en houd het voertuig in het midden van de rijstrook. Het bericht verdwijnt na enige tijd. <ul style="list-style-type: none"> ➤ Lane Keeping Assist-systeem (LKAS) BLZ. 468 ➤ Road Departure Mitigation-systeem BLZ. 479
 (rood)	<ul style="list-style-type: none"> • Verschijnt als de bestuurder zijn/haar handen alleen op het stuurwiel laat rusten of het stuurwiel niet vasthoudt en het voertuig een gedetecteerde rijstrook gaat verlaten. Ook klinkt er een zoemer. • Knippert als de bestuurder zijn/haar handen alleen op het stuurwiel laat rusten of het stuurwiel niet vasthoudt. Ook klinkt er een zoemer. Als de bestuurder op deze manier blijft rijden, blijft de zoemer langdurig en aanhoudend klinken en wordt LKAS uitgeschakeld. 	<ul style="list-style-type: none"> • Neem onmiddellijk de besturing over en houd het voertuig in het midden van de rijstrook. Het bericht verdwijnt na enige tijd. <ul style="list-style-type: none"> ➤ Lane Keeping Assist-systeem (LKAS) BLZ. 468 • Neem onmiddellijk de besturing over; het bericht verdwijnt. <ul style="list-style-type: none"> ➤ Lane Keeping Assist-systeem (LKAS) BLZ. 468
 (wit)	<ul style="list-style-type: none"> • Verschijnt wanneer het voertuig een gedetecteerde rijstrook waarschijnlijk gaat verlaten. Het Road Departure Mitigation-systeem stuurt het voertuig ook, om u te helpen binnen de rijstrook te blijven. 	<ul style="list-style-type: none"> • Neem onmiddellijk de besturing over en houd het voertuig in het midden van de rijstrook. Het bericht verdwijnt na enige tijd. <ul style="list-style-type: none"> ➤ Road Departure Mitigation-systeem BLZ. 479

Bericht	Conditie	Uitleg
	<ul style="list-style-type: none"> Verschijnt wanneer het LKAS actief is of op de knop LKAS is gedrukt, maar er een probleem is met een systeem dat betrekking heeft op het LKAS. Het LKAS wordt automatisch geannuleerd. Tegelijkertijd klinkt de zoemer. 	<ul style="list-style-type: none"> Neem passende maatregelen als ook andere controlelampjes gaan branden, zoals die van het VSA-, ABS- en remsysteem. <ul style="list-style-type: none"> ► Controlelampjes BLZ. 106

Modellen met onderhoudsherinneringssysteem

Bericht	Conditie	Uitleg
	<ul style="list-style-type: none"> Verschijnt wanneer een of meer punten binnen 30 dagen onderhoud vereisen. 	<ul style="list-style-type: none"> De resterende dagen worden per dag afgeteld. <ul style="list-style-type: none"> ► Onderhoudsherinneringssysteem * BLZ. 528
	<ul style="list-style-type: none"> Verschijnt wanneer een of meer punten binnen 10 dagen onderhoud vereisen. 	<ul style="list-style-type: none"> Zorg dat het aangegeven onderhoud zo snel mogelijk wordt uitgevoerd. <ul style="list-style-type: none"> ► Onderhoudsherinneringssysteem * BLZ. 528
	<ul style="list-style-type: none"> Verschijnt wanneer de aangegeven onderhoudswerkzaamheden nog steeds niet zijn uitgevoerd nadat de resterende tijd 0 heeft bereikt. 	<ul style="list-style-type: none"> Uw voertuig heeft achterstallig onderhoud. Zorg dat het onderhoud onmiddellijk plaatsvindt en zorg dat de onderhoudsmelding gereset wordt. <ul style="list-style-type: none"> ► Onderhoudsherinneringssysteem * BLZ. 528

* Niet beschikbaar op alle modellen

Meters

Het voertuig is uitgerust met een snelheidsmeter, een meter voor het laadniveau van de hoogspanningsaccu, een brandstofmeter en bijbehorende controlelampjes. Deze worden weergegeven wanneer de voedingsmodus op AAN staat.

Snelheidsmeter

Geeft uw rijnsnelheid weer in km/h of mph.

Brandstofmeter

Geeft de hoeveelheid brandstof in de brandstoftank weer.

» Snelheidsmeter

U kunt de snelheidsmeter en de weergegeven afleeswaarden instellen op km/h of mph.

» **Eenheden wijzigen** BLZ. 153

» Brandstofmeter

ATTENTIE

U moet tanken wanneer het niveau in de buurt van **0** komt.

Wanneer u de brandstoftank leegrijdt, kan dat tot overslaan van de motor leiden waardoor de katalysator beschadigd raakt.

De werkelijk resterende hoeveelheid brandstof kan verschillen van de waarde van de brandstofmeter.

Meter laadniveau hoogspanningsaccu

Toont het resterende laadniveau van de hoogspanningsaccu.

Kilometerteller

Geeft het totaal aantal kilometers of mijlen weer dat met het voertuig is gereden.

⌘ Meter laadniveau hoogspanningsaccu

Het laadniveau van de hoogspanningsaccu kan afnemen onder de volgende omstandigheden:

- Wanneer de 12V-accu is vervangen.
- Wanneer de 12V-accu losgekoppeld is geweest.
- Wanneer het regelsysteem van de hoogspanningsaccu zijn waarde corrigeert.

Het laadniveau wordt tijdens het rijden automatisch gecorrigeerd.

Veranderingen in de temperatuur van de hoogspanningsaccu kunnen de laadcapaciteit van de accu verhogen of verlagen. Als door temperatuurveranderingen de capaciteit van de accu wordt veranderd, kan het aantal segmenten in de meter van het laadniveau van de accu ook veranderen, zelfs als de laadhoeveelheid hetzelfde blijft.

⌘ Kilometerteller

De kilometerteller wordt niet weergegeven wanneer de interface voor bestuurdersinformatie in de eenvoudige modus staat.

➤ **Display wijzigen** BLZ. 141

■ Omgevingstemperatuur

Geeft de buitentemperatuur weer in graden Celsius.

Als de buitentemperatuur lager dan 3 °C is geweest op het moment dat u de voedingsmodus in de stand AAN zet, knippert de buitentemperatuurwaarde gedurende 10 seconden.

■ Weergave van de buitentemperatuur aanpassen

U kunt de temperatuurwaarde tot ±3 °C bijstellen wanneer de temperatuurwaarde onjuist lijkt te zijn.

■ Verkeersbordenherkenningssysteem

Toont verkeersborden tijdens het rijden.

Het controlelampje knippert bij het overschrijden van de maximumsnelheid op het verkeersbord dat door het verkeersbordenherkenningssysteem is herkend.

■ Klok

Toont de klok.

U kunt de tijd handmatig instellen of het klokdisplay wijzigen voor 12-uur- of 24-uurweergave.

➤ **Klok** BLZ. 166

➤ **Instellingen klok** BLZ. 304

■ Huidige modus voor ACC met Low Speed Follow en het LKAS

Geeft de huidige modus voor ACC met Low Speed Follow en het LKAS weer.

➤ **Adaptive Cruise Control (ACC) met Low Speed Follow** BLZ. 448

➤ **Lane Keeping Assist-systeem (LKAS)** BLZ. 468

⌘ Omgevingstemperatuur

De temperatuursensor bevindt zich in de voorbumper. Warmte van het wegdek en uitlaatgassen van andere voertuigen kunnen bij snelheden lager dan 30 km/h de temperatuurwaarde beïnvloeden.

Het kan enkele minuten duren voordat het display is bijgewerkt nadat de temperatuurwaarde is gestabiliseerd.

U kunt de temperatuurwaarde afstellen.

➤ **Instellingen*** BLZ. 155

➤ **Instelbare functies** BLZ. 345

⌘ Verkeersbordenherkenningssysteem

U kunt de waarschuwing voor te hoge snelheid van het verkeersbordenherkenningssysteem in- en uitschakelen.

➤ **Instellingen*** BLZ. 155

➤ **Instelbare functies** BLZ. 345

Interface voor bestuurdersinformatie

De interface voor bestuurdersinformatie toont informatie zoals de geschatte af te leggen afstand en het brandstofverbruik van het voertuig. Het display geeft ook belangrijke meldingen weer, zoals waarschuwingen en andere nuttige informatie.

■ Display wijzigen

Druk op de knop  (beginscherm) en draai aan het linker selectiewieltje om naar de gegevens te bladeren die u wilt zien. Druk op het linker selectiewieltje om gedetailleerde informatie te bekijken.

⌘ Display wijzigen

Druk op de knop  (terug) om terug te keren naar het vorige scherm.

U kunt metergegevens toevoegen of verwijderen.

➤ **Display aanpassen** BLZ. 154

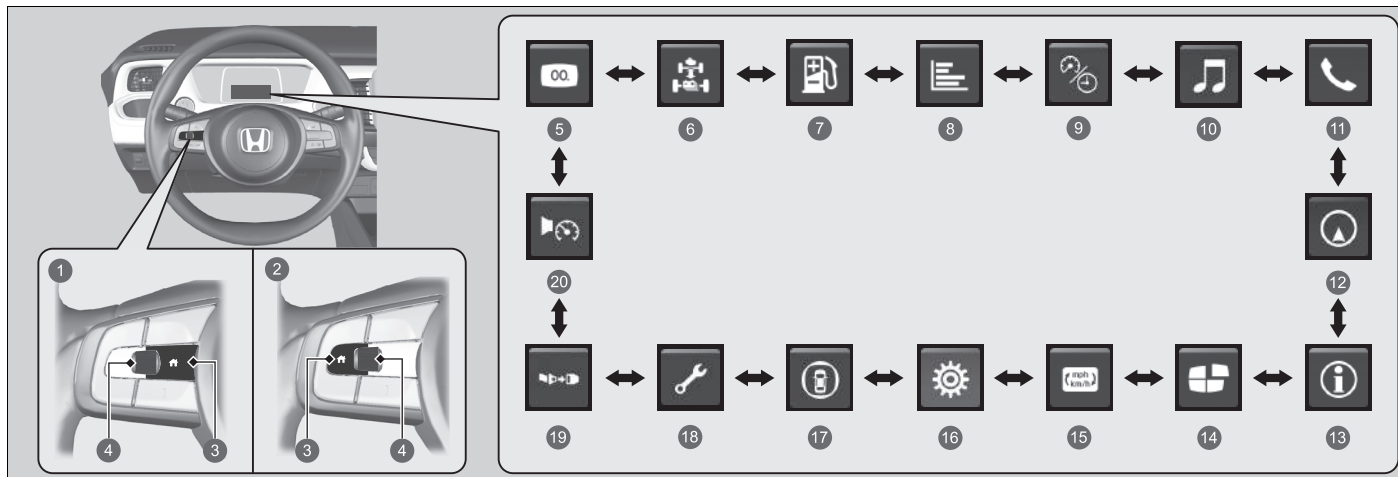

- | | |
|--|--|
| 1 Modellen met display-audio | 11 Telefoon* ➤ BLZ. 149 |
| 2 Modellen met audiosysteem met kleurscherm | 12 Navigatie* ➤ BLZ. 149 |
| 3 Knop  (beginscherm) | 13 Informatie ➤ BLZ. 154 |
| 4 Selectiewieltje links | 14 Display aanpassen ➤ BLZ. 154 |
| 5 Eenvoudig ➤ BLZ. 143 | 15 Eenheden wijzigen ➤ BLZ. 153 |
| 6 Power Flow ➤ BLZ. 144 | 16 Instellingen* ➤ BLZ. 155 |
| 7 Actieradius en brandstof ➤ BLZ. 145 | 17 Veiligheidsondersteuning ➤ BLZ. 152 |
| 8 Brandstofzuinigheid ➤ BLZ. 146 | 18 Onderhoud* ➤ BLZ. 151 |
| 9 Snelheid & tijd ➤ BLZ. 147 | 19 Veiligheidsgordels ➤ BLZ. 151 |
| 10 Audio* ➤ BLZ. 149 | 20 Snelheidsalarm ➤ BLZ. 150 |

■ Eenvoudig

Als u de eenvoudige modus selecteert, kunt u de meter zo instellen dat de minimaal benodigde informatie wordt getoond.

■ Power Flow

Geeft de voedingsstroom van de elektromotor en motor aan, wat de voedingsbron van het voertuig aangeeft en of de accu wordt opgeladen.

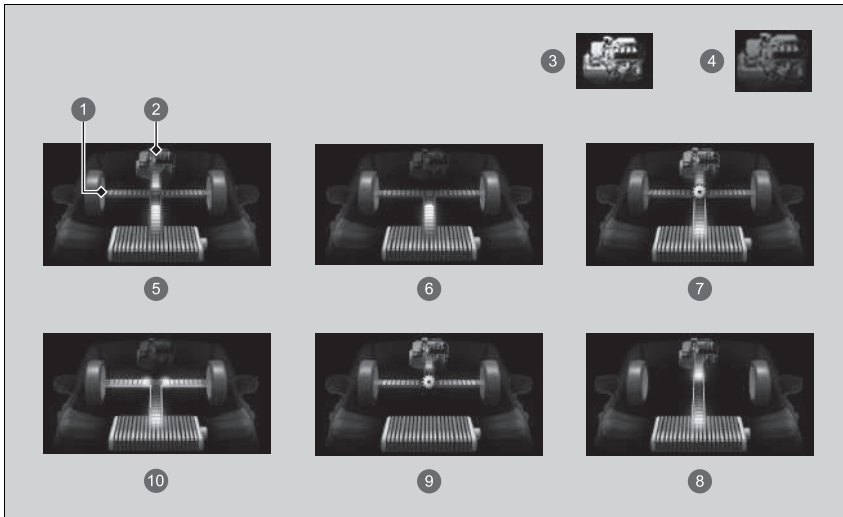

- 1 Power Flow 2 Motor 3 Motor AAN 4 Motor UIT
- 5 **Hybride (HV)**: Vermogen wordt geleverd door de elektromotor en de benzinemotor.
- 6 **Elektrisch voertuig (EV)**: Vermogen wordt geleverd door de elektromotor.
- 7 **Motor (directe aandrijving)**: De motor loopt en de elektromotor laadt de hoogspanningsaccu op.
- 8 De motor loopt en de elektromotor laadt de hoogspanningsaccu op.
- 9 Stroom wordt alleen door de motor geleverd.
- 10 **Regeneratie**: De elektromotor laadt de hoogspanningsaccu op.

► Power Flow

Terwijl het voertuig stilstaat met draaiende motor kan het volgende verschijnen op de interface voor bestuurdersinformatie.

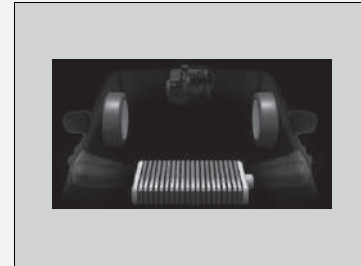

■ Actieradius / brandstof / dagteller

Draai aan het linker selectiewieltje om te wisselen tussen dagteller A en dagteller B.

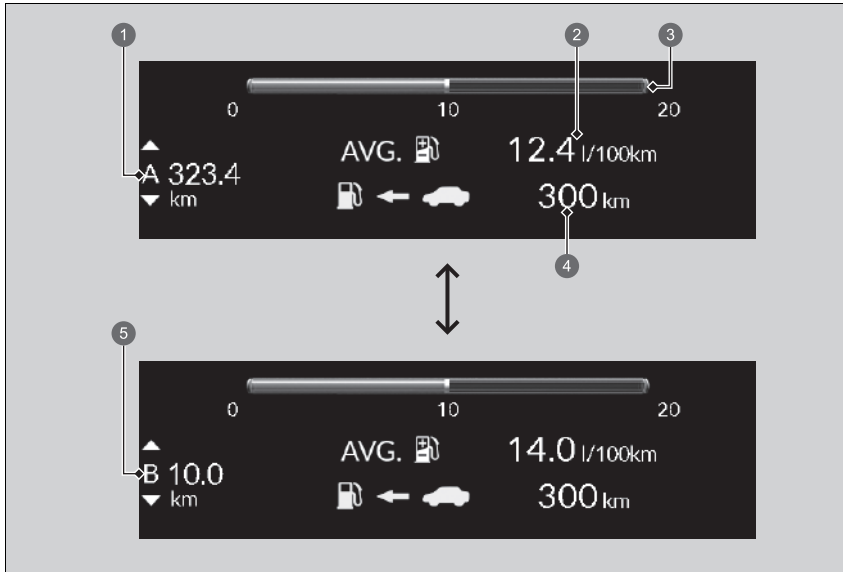

- ① Dagteller A
- ② Gemiddeld brandstofverbruik
- ③ Actueel brandstofverbruik
- ④ Bereik
- ⑤ Dagteller B

■ Dagteller

Geeft het totaal aantal kilometers of mijlen weer dat met het voertuig is gereden sinds de dagteller voor het laatst op nul is gezet. Tellers A en B kunnen worden gebruikt om twee afzonderlijke ritten te meten.

Dagteller op nul zetten

Voor het op nul zetten van de dagteller geeft u deze weer, drukt u op het linker selectiewieltje en selecteert u **Reset**. De dagteller wordt teruggezet op **0.0**.

■ Gemiddeld brandstofverbruik

Geeft het geschatte gemiddelde brandstofverbruik van elke dagteller weer in l/100 km of mpg. Het display wordt met vaste intervallen bijgewerkt. Als een dagteller op 0 wordt gezet, wordt het gemiddelde brandstofverbruik ook op 0 gezet.

■ Actueel brandstofverbruik

Geeft het actuele brandstofverbruik weer in een staafdiagram in l/100 km of mpg.

■ Bereik

Geeft de geschatte afstand weer, die u met de resterende brandstof kunt afleggen. Deze geschatte afstand is gebaseerd op het huidige brandstofverbruik.

■ Brandstofzuinigheid

Geeft het gemiddelde brandstofverbruik weer van de laatste drie rijcycli (1-3) en de actuele rijcyclus (0) in l/100 km of mpg.

Telkens als u de voedingsmodus op AAN zet, wordt het display bijgewerkt en worden de oudste gegevens verwijderd.

» Dagteller

Wissel tussen dagteller A en dagteller B door aan het linker selectiewieltje te draaien.

» Gemiddeld brandstofverbruik

U kunt bepalen wanneer het gemiddelde brandstofverbruik opnieuw wordt ingesteld.

➤ **Instellingen*** BLZ. 155

➤ **Instelbare functies** BLZ. 345

■ Snelheid en tijd

Draai aan het linker selectiewieltje om te wisselen tussen dagteller A en dagteller B.



- ① Dagteller A
- ② Verstreken tijd
- ③ Gemiddelde snelheid
- ④ Dagteller B

■ Dagteller

➤ **Dagteller** BLZ. 146

■ Verstreken tijd

Geeft de verstreken tijd weer sinds de dagteller A of B op nul is gezet.

■ Gemiddelde snelheid

Geeft de gemiddelde snelheid weer in km/h of mph sinds dagteller A of dagteller B op nul is gezet.

⊗ Verstreken tijd

U kunt instellen wanneer de verstreken tijd wordt gereset.

➤ **Instellingen*** BLZ. 155

➤ **Instelbare functies** BLZ. 345

⊗ Gemiddelde snelheid

U kunt bepalen wanneer de gemiddelde snelheid wordt gereset.

➤ **Instellingen*** BLZ. 155

➤ **Instelbare functies** BLZ. 345

■ Audio *

Toont de huidige informatie over het audiosysteem.

➤ **Basisbediening** BLZ. 286

■ Telefoon *

Toont de huidige informatie over het telefoonsysteem.

➤ **Handsfree telefoonsysteem** BLZ. 359

■ Navigatie *

■ Kompas

Geeft het kompasscherm weer.

■ Stapsgewijze navigatieaanwijzingen

Wanneer het navigatiesysteem, Android Auto of Apple CarPlay routebegeleiding geeft, worden turn-by-turn aanwijzingen naar uw bestemming weergegeven.

➤ **Raadpleeg de handleiding van het navigatiesysteem**

➤ **Apple CarPlay** BLZ. 337

➤ **Android Auto** BLZ. 341

➤ Navigatie *

U kunt selecteren of het turn-by-turn display wordt ingeschakeld gedurende de routebegeleiding.

➤ **Instelbare functies** BLZ. 345

Als het kompas of de turn-by-turn aanwijzingen worden weergegeven, kunt u bepaalde navigatiesysteemfuncties regelen via de interface voor bestuurdersinformatie door aan het linker selectiewieltje te draaien.

➤ **Raadpleeg de handleiding van het navigatiesysteem**

■ Snelheidsalarm

Schakelt het snelheidsalarm in en wijzigt de instellingen van het snelheidsalarm.

Draai aan het linker selectiewieltje; de instelling van het snelheidsalarm verandert als volgt:

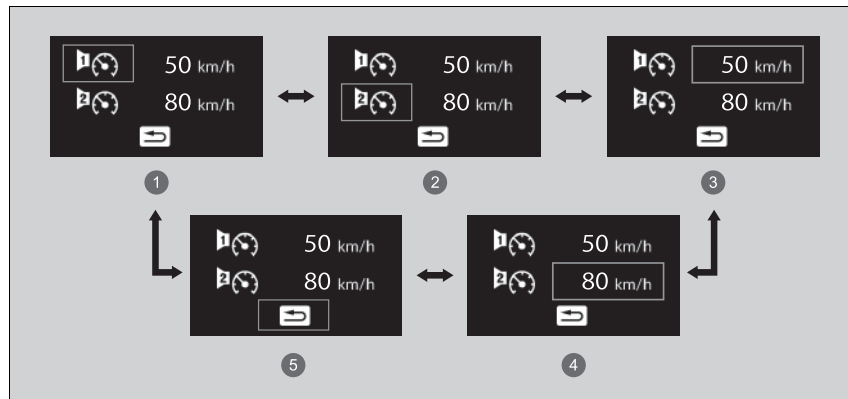

- 1 Snelheidsalarm 1 Aan/Uit*¹
- 2 Snelheidsalarm 2 Aan/Uit*¹
- 3 Snelheidsinstelling snelheidsalarm 1 [50 km/h (30mph)*¹]
- 4 Snelheidsinstelling snelheidsalarm 2 [80 km/h (50mph)*¹]
- 5 Terug

*1: Standaardinstelling

■ Veiligheidsgordels

Wordt weergegeven wanneer er veiligheidsgordels zijn vast- of losgegespt.

■ Onderhoud*

Toont het onderhoudsherinneringssysteem.

🔧 **Onderhoudsherinneringssysteem*** BLZ. 528

■ Veiligheidsondersteuning

Geeft door middel van een kleur en letters de status van het Road Departure Mitigation-systeem, dode hoek-informatiesysteem* en CMBS aan, bijvoorbeeld Aan, Uit of Storing.

De volgende kleuren geven de status van elke van de bovengenoemde systemen aan:

- Groen: Het systeem is ingeschakeld.
- Grijs: Het systeem is uitgeschakeld.
- Amber: Er is een probleem met het systeem.

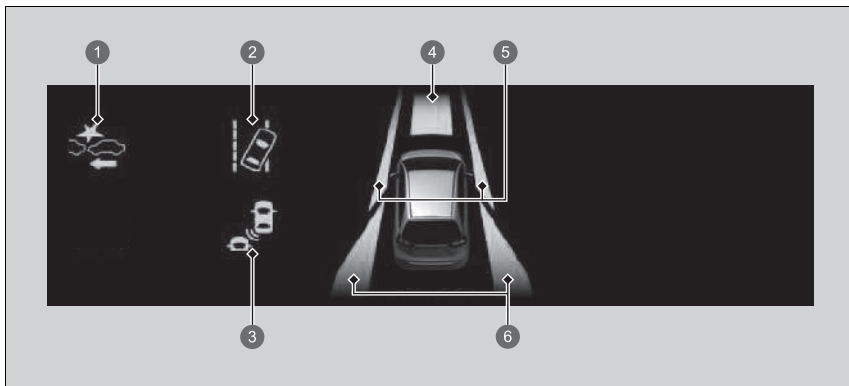

- 1 Pictogram en statusinfo van CMBS
- 2 Pictogram en statusinfo van Road Departure Mitigation-systeem
- 3 Pictogram en statusinfo van dode hoek-informatiesysteem*
- 4 Gebiedsinfo voor CMBS
- 5 Gebiedsinfo voor Road Departure Mitigation-systeem
- 6 Gebiedsinfo voor dode hoek-informatiesysteem*

► Veiligheidsondersteuning

Als een systeem in amber wordt aangegeven, laat het voertuig dan onmiddellijk door een dealer controleren.

Voor het in- en uitschakelen van elk systeem draait u eerst aan het linker selectiewieltje om te wisselen tussen displays. Via het volgende display kunt u selecteren welk systeem u wilt in- of uitschakelen.

- **Road Departure Mitigation-systeem aan en uit** BLZ. 482
- **Dode hoek-informatiesysteem*** BLZ. 428
- **CMBS Aan en Uit** BLZ. 440

U kunt ook de staat van elke functie bevestigen aan de hand van de kleur van het controlelampje van veiligheidsondersteuning.

- **Controlelampje veiligheidsondersteuning (amber)** BLZ. 122
- **Controlelampje veiligheidsondersteuning (groen/grijs)** BLZ. 124

■ Eenheden wijzigen

Hiermee kunt u een andere snelheidseenheid kiezen voor weergave op de interface voor bestuurdersinformatie en de weergegeven waarden instellen op km/h of mph.

Houd het linker selectiewieltje ingedrukt terwijl u  selecteert op de interface voor bestuurdersinformatie. Telkens wanneer u dit doet, verandert de eenheid van km/h in mph of vice versa. Daarna verschijnt een bevestigingsscherm gedurende enkele seconden.



■ Display aanpassen

Wijzig de instellingen volgens uw voorkeur.

■ Inhoud rangschikken

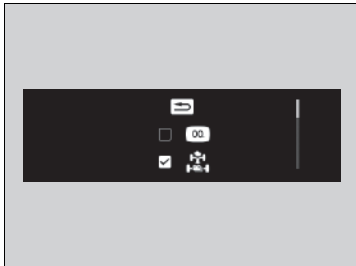
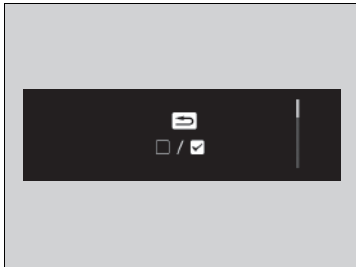
U kunt kiezen welke pictogrammen u op het beginscherm wilt weergeven.



1. Draai aan het linker selectiewieltje om  te selecteren en druk op het linker selectiewieltje.
2. Draai aan het linker selectiewieltje om  te selecteren en druk op het linker selectiewieltje.
3. Draai aan het linker selectiewieltje om te scrollen tussen pictogrammen en druk vervolgens op het linker selectiewieltje om deze pictogrammen al dan niet te selecteren.

■ Informatie

- Waarschuwings- en informatiemeldingen op interface voor bestuurdersinformatie BLZ. 125



►► Display aanpassen

Grijze pictogrammen kunnen niet van het beginscherm worden verwijderd.

■ Instellingen*

Gebruik de interface voor bestuurdersinformatie om bepaalde functies aan te passen.

■ Functies aanpassen

Druk op de knop  (Home) en selecteer het scherm  (instellingen) door aan het linker selectiewieltje te draaien terwijl de voedingsmodus in de stand AAN staat, het voertuig volledig stilstaat en de schakelhendel in de stand **P** staat. Druk vervolgens op het linker selectiewieltje.

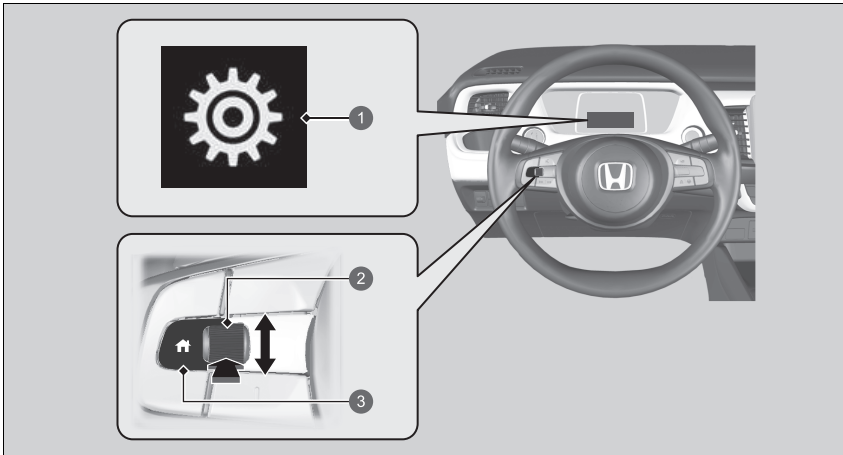

- ① Interface voor bestuurdersinformatie
- ② Linker selectiewieltje
- ③ Knop  (beginscherm)

►► Instellingen*

Voor het aanpassen van andere functies draait u aan het linker selectiewieltje.

- **Lijst met aanpasbare opties** BLZ. 156
- **Voorbeeld van aanpassingsinstellingen** BLZ. 160

Wanneer u instellingen aanpast, schakel dan naar **P**.

■ Lijst met aanpasbare opties

Instellingengroep	Instelbare functies	Beschrijving	Selecteerbare instellingen
Waarschuwingssysteem voor bandenspanning	—	Initialiseert het waarschuwingssysteem voor bandenspanning.	Initialiseren/Annuleren
Setup bestuurdersassistentie	Waarschuwingafstand tot voorligger	Wijzigt de afstand waarbij het botsingsbeperkingsysteem (CMBS) waarschuwt.	Ver/Normaal*¹/Dichtbij
	ACC akoestisch signaal bij voorligger	Zorgt ervoor dat het systeem een piepsignaal geeft wanneer het systeem een voertuig detecteert of wanneer het voertuig buiten het ACC-bereik gaat.	AAN/UIT*¹
	Instelling Waarschuwingssysteem verlaten rijbaan	Hiermee wijzigt u de instelling van het Road Departure Mitigation-systeem.	Vroeg/Normaal/Vertraagd*¹
	Akoestisch signaal als LKAS uitschakelt	Hiermee geeft het systeem een piepton wanneer het LKAS wordt uitgeschakeld.	AAN/UIT*¹
	Verkeersbordenherkenningsysteem	Schakelt het verkeersbordenherkenningsysteem in en uit.	Aan*¹/Uit
	Waarschuwing te hoge snelheid verkeersbordenherkenningsysteem	Schakelt de waarschuwing voor te hoge snelheid van het verkeersbordenherkenningsysteem in en uit.	Aan*¹/Uit

*1: Standaardinstelling

Instellingengroep	Instelbare functies	Beschrijving	Selecteerbare instellingen
Instellingen instrumentarium	Taal	Wijzigt de weergavetaal.	ENGLISH ^{*1} /DEUTSCH/ ITALIANO/FRANÇAIS/ ESPAÑOL/PolSKI/ PORTUGUÊS/NEDERLANDS/ DANSK/SVENSKA/NORSK/ SUOMI/РУССКИЙ/ТҮРК
	Waarschuwing	Schakelt het waarschuwingsbericht op de interface voor bestuurdersinformatie in en uit.	AAN/UIT ^{*1}
	Instellen buitentemperatuurdisplay	Past de temperatuurwaarde met een paar graden aan.	-3 °C ~ ±0 °C ^{*1} ~ +3 °C
	Moment van resetten dagteller A	Wijzigt de instelling voor het resetten van dagteller A, gemiddeld brandstofverbruik A, gemiddelde snelheid A en verstreken tijd A.	Na het vol tanken/Als het contact is uitgezet/ Handmatige reset ^{*1}
	Moment van resetten dagteller B	Wijzigt de instelling voor het resetten van dagteller B, gemiddeld brandstofverbruik B, gemiddelde snelheid B en verstreken tijd B.	Na het vol tanken/Als het contact is uitgezet/ Handmatige reset ^{*1}

*1: Standaardinstelling

Instellingengroep	Instelbare functies	Beschrijving	Selecteerbare instellingen
Instellingen instrumentarium	Instelling geluidssterkte alarm	Hiermee verandert u het volume van het alarm, zoals de zoemers, waarschuwingen, het geluid van de richtingaanwijzers, enzovoort.	Max/Gemiddeld^{*1}/Min
	Eenheden snelheid/afstand	Hiermee selecteert u de eenheden van de dagteller.	Type met stuur links km/h·km^{*1}/mph·mijl Type met stuur rechts km/h·km/mph·mijl^{*1}
Instelling verlichting	Automatisch grootlicht	Schakelt het automatische grootlicht in en uit.	Aan^{*1}/Uit
	Duur van dimmen interieurverlichting	Wijzigt hoe lang de interieurverlichting aan blijft nadat u de portieren hebt gesloten.	60sec./30sec.^{*1}/15sec.
	Timer verlichting uit	Wijzigt hoe lang de buitenverlichting aan blijft nadat u het bestuurdersportier hebt gesloten.	60sec./30sec./15sec.^{*1}/0sec.
	Koplamp integratie met wissers	Hiermee wijzigt u de instellingen voor de werking van de wissers wanneer de koplampen automatisch aan gaan terwijl de koplampschakelaar in de stand AUTO staat.	Aan^{*1}/Uit

*1: Standaardinstelling

Instellingengroep	Instelbare functies	Beschrijving	Selecteerbare instellingen
Portier instelling	Signaal openen / sluiten	VERGRENDELEN/ONTGRENDELEN- De buitenverlichting knippert.	Aan^{*1}/Uit
	Security deurvergrendel timer	Verandert de tijd die nodig is voor het opnieuw vergrendelen van de portieren en activeren van het veiligheidssysteem nadat u het voertuig hebt ontgrendeld zonder een portier te openen.	90sec./60sec./30sec.^{*1}
Reset onderhoudsmelding*	—	Reset het display van de onderhoudsmelding als u de onderhoudsbeurt hebt uitgevoerd.	Annuleren/Alle vereiste items/Alleen item A/Alleen item B/Alleen item 0/Alleen item 1/Alleen item 2/Alleen item 3/Alleen item 4/Alleen item 5/Alleen item 6/Alleen item 7/Alleen item 8/Alleen item 9
Terug naar oorspronkelijke instellingen	—	Annuleert alle wijzigingen die u hebt gemaakt of herstelt de standaardinstellingen.	Terug/OK

*1: Standaardinstelling

■ Voorbeeld van aanpassingsinstellingen

Hierna volgen de stappen voor het wijzigen van de instelling **Moment van resetten dagteller A** in **Na het vol tanken**. De standaardinstelling voor **Moment van resetten dagteller A** is **Handmatige reset**.

1. Druk op de knop  om  te selecteren en druk vervolgens op het linker selectiewieltje.

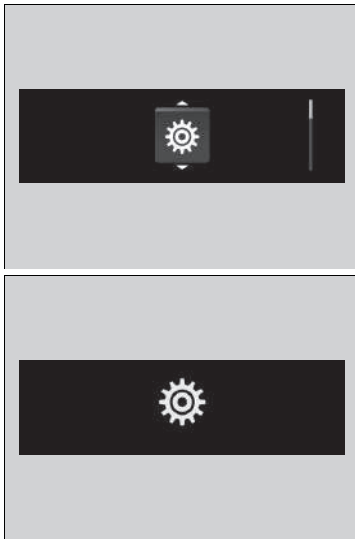

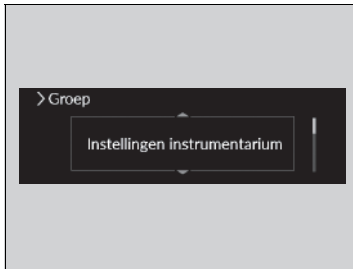

2. Draai aan het linker selectiewieltje tot **Instellingen instrumentarium** op het display verschijnt.
3. Druk op het linker selectiewieltje.
 - **Taal** verschijnt eerst op het display.



4. Draai aan het linker selectiewieltje tot **Moment van resetten dagteller A** op het display verschijnt en druk vervolgens op het linker selectiewieltje.
 - Het display schakelt over naar het scherm voor het aanpassen van instellingen, waar u **Na het vol tanken, Als het contact is uitgezet, Handmatige reset** of **Terug** kunt selecteren.



5. Draai aan het linker selectiewieltje en selecteer **Na het vol tanken** en druk vervolgens op het linker selectiewieltje.
 - Het scherm **Na het vol tanken** wordt weergegeven, waarna het display terugkeert naar het scherm Instellingen aanpassen.



6. Draai aan het linker selectiewieltje totdat **Vorige** wordt weergegeven op het display en druk vervolgens op het linker selectiewieltje.
7. Herhaal stap 6 tot u terugkeert naar het normale scherm.

■ Rijcyclusscore/Totale puntenaantal

Brandt enkele seconden wanneer u de voedingsmodus op VOERTUIG UIT zet. Beide hebben drie fasen. Afhankelijk van uw rijstijl nemen de bladpictogrammen en de meter toe of af om aan te geven dat u een andere fase van het brandstofverbruik hebt bereikt.



- ① Rijcyclusscore
- ② Vooruit naar 2e fase
- ③ Vooruit naar 3e fase
- ④ Terug naar 2e fase
- ⑤ Terug naar 1e fase
- ⑥ Totale puntenaantal

■ **De rijcyclusscore resetten**

1. Controleer of de schakelhendel op **P** staat. Zet de voedingsmodus in de stand AAN.
2. Als de ECON-modus is ingeschakeld, druk dan op de knop **ECON** om deze uit te schakelen.
3. Zet de voedingsmodus in de stand VOERTUIG UIT.
4. Zet de voedingsmodus weer in de stand AAN.
 - Zorg ervoor dat stap 4 t/m 6 binnen 30 seconden worden voltooid.
5. Trap het rempedaal twee keer in.
6. Druk twee keer op de knop **ECON**.
7. Zet de voedingsmodus in de stand VOERTUIG UIT.

Bedieningselementen

In dit hoofdstuk wordt de werking uitgelegd van de verschillende bedieningselementen voor het rijden.

Klok	166
Portieren vergrendelen en ontgrendelen	
Sleutel	167
Lage signaalsterkte afstandsbediening	169
Portieren van buitenaf vergrendelen/ ontgrendelen	170
Portieren van binnenuit vergrendelen/ ontgrendelen	176
Kinderslot	178
Achterklep	179
Beveiligingssysteem	
Startblokkeringsysteem	181
Beveiligingssysteemalarm*	182

Supervergrendeling*	183
De ruiten openen en sluiten	184
Schakelaars rondom het stuurwiel	
bedienen	
Knop POWER	188
Verlichting	191
Koplampverstelling	198
Automatisch grootlicht	199
Ruitenwissers en -sproeiers	202
Knop achterrautverwarming/ verwarme buitenspiegel	205
Helderheidsregeling	206
Het stuurwiel verstellen	207

De spiegels verstellen	
Achterrautkijkspiegel	208
Elektrisch bediende buitenspiegels	209
De stoelen verstellen	211
Comfortvoorzieningen interieur	222
Klimaatregelsysteem	233

* Niet beschikbaar op alle modellen

Klok instellen

U kunt de tijd in het klokdisplay aanpassen met de voedingsmodus in de stand AAN.

Tijd instellen

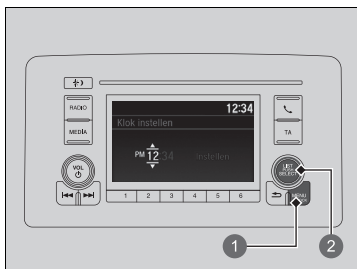

- 1 Knop MENU/CLOCK
- 2 Selectieknop

Modellen met audiosysteem met kleurenscherm

De knop MENU/CLOCK gebruiken

1. Houd de knop **MENU/CLOCK** ingedrukt.
 - ▶ **Klok instellen** is geselecteerd.
2. Draai aan om het uur te wijzigen en druk op .
3. Draai aan om de minuten te wijzigen en druk op .
4. Draai voor het bevestigen van de keuze aan , selecteer **Instellen** en druk op .

» Klok instellen

Modellen met display-audio

U kunt de klok instellen en de klokweergave aanpassen.

- ▶ **Instellingen klok** BLZ. 304

Modellen met display-audio

De klok in het instrumentenpaneel verandert ook wanneer de klok van het audio-/informatiescherm wordt ingesteld.

» De knop MENU/CLOCK gebruiken

Modellen met audiosysteem met kleurenscherm

Deze weergaven worden gebruikt om te tonen hoe de selectieknop moet worden bediend.

Draai aan om te selecteren.

Druk op om te bevestigen.

U kunt het klokdisplay instellen op een 12-uurweergave of 24-uurweergave.

- ▶ **De instellingen aanpassen** BLZ. 265

Sleutel

Het voertuig wordt geleverd met de volgende sleutel:

Afstandsbediening



Gebruik de sleutels om het voedingssysteem in en uit te schakelen en alle portieren, de achterklep en de brandstoftankklep te vergrendelen en te ontgrendelen.

Geïntegreerde sleutel

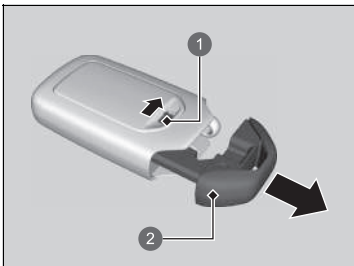

- 1 Ontgrendelingsknop
- 2 Geïntegreerde sleutel

De geïntegreerde sleutel kan gebruikt worden om de portieren te vergrendelen/ontgrendelen wanneer de batterij van de afstandsbediening zwak geworden is en de werking van de elektrische portiervergrendeling/-ontgrendeling uitgeschakeld is.

Om de geïntegreerde sleutel te verwijderen, schuift u de ontgrendelingsknop opzij en trekt u de sleutel uit de behuizing. Om de geïntegreerde sleutel terug te plaatsen, duwt u de geïntegreerde sleutel terug in de afstandsbediening tot deze vastklikt.

Sleutel

Alle sleutels beschikken over een startblokkeringsysteem. Het startblokkeringsysteem helpt om diefstal van het voertuig tegen te gaan.

Startblokkeringsysteem BLZ. 181

Volg het onderstaande advies om schade aan de sleutels te voorkomen:

- Stel de sleutels niet bloot aan direct zonlicht, hoge temperaturen of hoge vochtigheid.
- Laat de sleutels niet vallen en zet er ook geen zware voorwerpen op.
- Houd de sleutels uit de buurt van vloeistoffen, stof en zand.
- Haal de sleutels niet uit elkaar behalve om de batterij te vervangen.

Als de circuits in de sleutels beschadigd zijn, wordt het voedingssysteem mogelijk niet geactiveerd en functioneert de afstandsbediening mogelijk niet.

Als de sleutels niet correct werken, laat deze dan controleren door een dealer.

■ Sleutelnummerplaatje

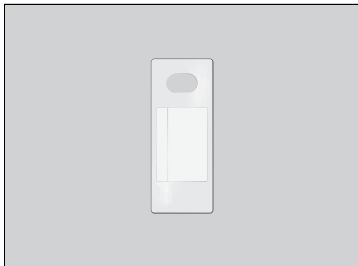

Bevat een nummer dat nodig is om een vervangende sleutel aan te schaffen.

» Sleutelnummerplaatje

Bewaar het sleutelnummerplaatje apart van de sleutel op een veilige plek buiten het voertuig.
Neem contact op met een dealer wanneer een extra sleutel moet worden aangeschaft.

Als u uw sleutel kwijtraakt en het voedingssysteem niet kunt activeren, neem dan contact op met een dealer.

Lage signaalsterkte afstandsbediening

Het voertuig zendt radiogolven uit om de afstandsbediening te lokaliseren voor het vergrendelen/ontgrendelen* van de portieren en achterklep, brandstoftankklep of om het voedingssysteem te activeren.

In de volgende gevallen kan het voorkomen dat de portieren en achterklep niet kunnen worden vergrendeld/ontgrendeld* of het voedingssysteem niet kan worden geactiveerd, of dat de werking instabiel is:

- Er worden sterke radiogolven uitgezonden door nabije apparatuur.
- U draagt de afstandsbediening samen met telecommunicatie-uitrusting, draagbare computers, mobiele telefoons of draadloze apparaten.
- De afstandsbediening maakt contact met een metalen voorwerp of wordt hierdoor afgedekt.

▣ Lage signaalsterkte afstandsbediening

De communicatie tussen de afstandsbediening en het voertuig verbruikt de batterij van de afstandsbediening. De levensduur van de batterij is ongeveer twee jaar, maar dit varieert afhankelijk van het gebruik.

De batterij verbruikt stroom telkens wanneer de afstandsbediening sterke radiogolven ontvangt. Plaats haar niet in de buurt van elektrische toestellen zoals televisietoestellen en computers.

Het is mogelijk om het stroomverbruik van de batterij te verminderen door de ontvangst van radiogolven uit te zetten. Wanneer u de knoppen voor vergrendelen en ontgrendelen gelijktijdig gedurende ongeveer drie seconden ingedrukt houdt, knippert de LED twee keer en wordt de ontvangst van radiogolven uitgeschakeld. Als u daarna eenmaal op een willekeurige knop op de afstandsbediening drukt, wordt de ontvangst van radiogolven weer ingeschakeld.

* Niet beschikbaar op alle modellen

Portieren van buitenaf vergrendelen/ontgrendelen

■ Sleutelloos toegangssysteem gebruiken *

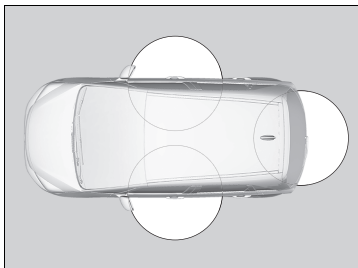

Wanneer u de afstandsbediening bij u draagt, kunt u de portieren, brandstoftankklep en achterklep vergrendelen/ontgrendelen.

U kunt de portieren en achterklep vergrendelen/ontgrendelen binnen een straal van ongeveer 80 cm rondom de buitenste handgreep van het portier of de achterklep.

► Portieren van buitenaf vergrendelen/ontgrendelen

Als de schakelaar voor interieurverlichting in de stand voor portieractivering staat, gaat de interieurverlichting branden als u de portieren en de achterklep ontgrendelt.

Geen portieren geopend: De verlichting dooft langzaam na 30 seconden.

Portieren en achterklep opnieuw vergrendeld: De verlichting gaat onmiddellijk uit.

► **Interieurverlichting** BLZ. 222

► Sleutelloos toegangssysteem gebruiken *

Als een portier of de achterklep niet binnen 30 seconden na ontgrendelen van het voertuig met het sleutelloze toegangssysteem wordt geopend, worden de portieren en achterklep automatisch opnieuw vergrendeld.

U kunt portieren met het sleutelloze toegangssysteem alleen vergrendelen of ontgrendelen in de voedingsmodus VOERTUIG UIT (STUURSLOT).

■ De portieren en achterklep vergrendelen

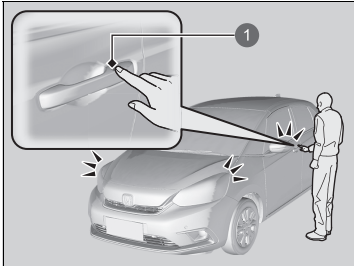

1 Sensor portiervergrendeling

Raak de sensor van de portiervergrendeling op het voorportier aan, of druk op de vergrendelingsknop op de achterklep.

- Sommige exterieurlichten knipperen driemaal, alle portieren en de achterklep worden vergrendeld en het beveiligingssysteem wordt ingeschakeld.

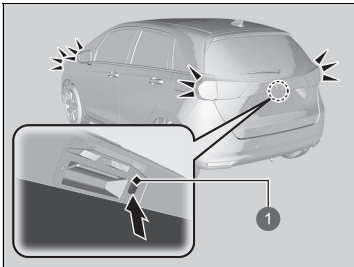

1 Vergrendelingsknop

► Sleuteloos toegangssysteem gebruiken*

- Laat de afstandsbediening niet in het voertuig achter wanneer u het voertuig verlaat. Neem de afstandsbediening mee.
- Zelfs als u de afstandsbediening niet hebt, dan kunt u toch de portieren en achterklep vergrendelen/ontgrendelen, terwijl iemand anders met de afstandsbediening binnen bereik is.
- Het portier kan worden ver- of ontgrendeld indien de portierhandgreep door water of hevige regen wordt bedekt wanneer de afstandsbediening binnen bereik is.
- Als u de voorportierhandgreep beetpakt of een portiervergrendelingssensor aanraakt terwijl u handschoenen draagt, kan de portiersensor wellicht traag reageren of niet reageren door de portieren te ver- of ontgrendelen.
- Nadat u het portier hebt vergrendeld, hebt u maximaal twee seconden om aan de portierhandgreep te trekken om te bevestigen dat het portier vergrendeld is. Als u het portier meteen nadat u het hebt vergrendeld weer moet ontgrendelen, moet u ten minste twee seconden wachten voordat u de handgreep vastpakt, anders zal het portier niet ontgrendelen.
- Het portier gaat mogelijk niet open wanneer u er onmiddellijk aan trekt nadat u de portierhandgreep hebt beetgepakt. Pak de handgreep opnieuw vast en controleer of het portier ontgrendeld is alvorens aan de handgreep te trekken.
- Zelfs binnen de straal van 80 cm zou het kunnen dat u de portieren en achterklep niet kunt vergrendelen/ontgrendelen met de afstandsbediening, wanneer deze zich boven of onder de buitenhandgreep bevindt.
- De afstandsbediening werkt mogelijk niet als deze zich te dicht bij het portier of de portierruit bevindt.

* Niet beschikbaar op alle modellen

■ De portieren en achterklep ontgrendelen

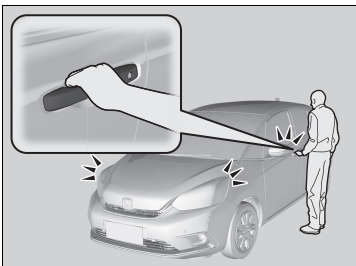

Pak de handgreep van het voorportier vast:

- Alle portieren, de achterklep en de brandstoftankklep worden ontgrendeld.
- Sommige exterieurlichten knipperen eenmaal.

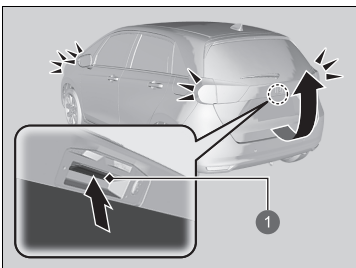

Druk op de buitenhandgreep:

- De achterklep wordt ontgrendeld.
- Sommige exterieurlichten knipperen eenmaal.
- **Achterklep openen/sluiten** BLZ. 180

1 Buitenhandgreep

Afstandsbediening gebruiken

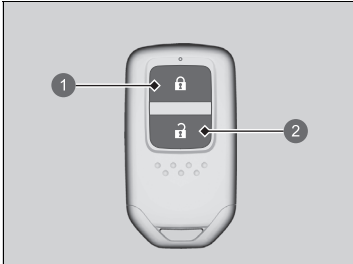

- 1 Vergrendelingsknop
- 2 Ontgrendelingsknop

■ De portieren en achterklep vergrendelen

Druk op de vergrendelingsknop.

- Sommige exterieurlichten knipperen driemaal, alle portieren, de achterklep en brandstoftankklep worden vergrendeld en het beveiligingssysteem* wordt ingeschakeld.

■ De portieren en achterklep ontgrendelen

Druk op de ontgrendelingsknop.

- Sommige exterieurlichten knipperen eenmaal en alle portieren, de achterklep en brandstoftankklep worden ontgrendeld.

⌘ Afstandsbediening gebruiken

Als een portier of de achterklep niet binnen 30 seconden na ontgrendelen van het voertuig met de afstandsbediening wordt geopend, worden de portieren en achterklep automatisch opnieuw vergrendeld. U kunt de instelling van de vergrendelingstimer wijzigen.

Modellen met audiosysteem met kleurenscherm

➔ **Instellingen*** BLZ. 155

Modellen met display-audio

➔ **Aanpassen van de voertuiginstellingen**
BLZ. 352

U kunt portieren met de afstandsbediening alleen vergrendelen of ontgrendelen in de voedingsmodus VOERTUIG UIT (STUURSLOT).

Modellen met sleutelloos toegangssysteem en stuur rechts

U kunt de portieren niet van buitenaf vergrendelen wanneer de afstandsbediening zich in het voertuig bevindt en de zoemer klinkt. Als u een portier wilt vergrendelen als de afstandsbediening zich nog in het voertuig bevindt, voert u een van onderstaande handelingen vier keer uit:

- Druk op de vergrendelingsknop op de afstandsbediening.
- Draai de sleutel in het sleutelgat om te vergrendelen.
- Raak de sensor van de portiervergrendeling op het voorportier aan, of druk op de vergrendelingsknop op de achterklep.

De afstandsbediening maakt gebruik van lage-spanningssignalen, waardoor het werkingsbereik kan variëren afhankelijk van de omgeving.

Het voertuig kan niet worden vergrendeld met de afstandsbediening wanneer een portier of de achterklep is geopend.

* Niet beschikbaar op alle modellen

■ Portieren vergrendelen/ontgrendelen met een sleutel

Als de knop voor vergrendelen of ontgrendelen op de afstandsbediening niet werkt, gebruikt u in plaats daarvan de sleutel.

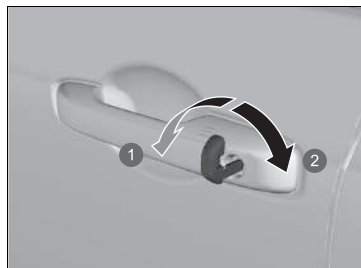

Plaats de sleutel volledig en draai deze.

- ① Vergrendelen
- ② Ontgrendelen

☒ Afstandsbediening gebruiken

Als de werkingsafstand van de afstandsbediening varieert, is de batterij bijna leeg.

Als de LED niet gaat branden wanneer een knop wordt ingedrukt, is de batterij leeg.

☒ **Knoopcel vervangen** BLZ. 576

☒ Portieren vergrendelen/ontgrendelen met een sleutel

Als u het bestuurdersportier vergrendelt/ontgrendelt met de sleutel, worden alle andere portieren tegelijkertijd vergrendeld/ontgrendeld.

Als u een portier ontgrendelt met de ingebouwde sleutel terwijl het beveiligingssysteem is ingeschakeld, gaat het alarm af.

■ Portier vergrendelen zonder sleutel

Als u niet beschikt over de sleutel of als u om een of andere reden een portier niet met behulp van de sleutel kunt vergrendelen, kunt u het zonder sleutel vergrendelen.

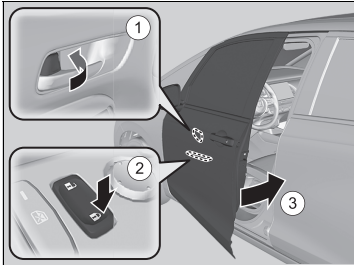

■ Bestuurdersportier vergrendelen

Druk de vergrendellip naar voren ① of druk de hoofdschakelaar van de portiervergrendeling naar de vergrendelde stand ②. Trek vervolgens de portierhandgreep ③ naar buiten en houd deze vast. Sluit het portier en laat de handgreep vervolgens los.

■ Passagiersportieren vergrendelen

Druk de vergrendellip naar voren en sluit het portier.

■ Insluitpreventiesysteem

De portieren en de achterklep kunnen niet worden vergrendeld wanneer de afstandsbediening in het voertuig ligt.

⊗ Portier vergrendelen zonder sleutel

Als het bestuurdersportier wordt vergrendeld, dan worden alle overige portieren en de achterklep tegelijkertijd vergrendeld.

Controleer voordat u een portier vergrendelt of de sleutel zich niet binnen in het voertuig bevindt.

Portieren van binnenuit vergrendelen/ontgrendelen

■ Vergrendellip gebruiken

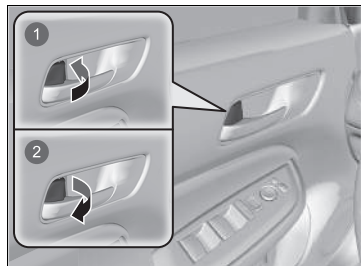

- 1 Om te vergrendelen
- 2 Om te ontgrendelen

■ Portier vergrendelen

Druk de vergrendellip naar voren.

■ Portier ontgrendelen

Trek de vergrendellip naar achteren.

☒ Vergrendellip gebruiken

Als het portier wordt vergrendeld/ontgrendeld met behulp van de vergrendelingsknop op het bestuurdersportier, worden alle overige portieren en de achterklep tegelijkertijd vergrendeld/ontgrendeld.

■ Ontgrendelen met de binnenhandgreep van het voorportier

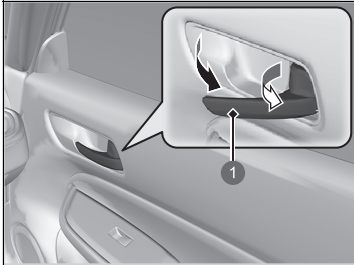

1 Binnenhandgreep

Trek aan de binnenhandgreep van het voorportier.

- De deur wordt ontgrendeld en geopend in een beweging.

■ Hoofdschakelaar portiervergrendeling gebruiken

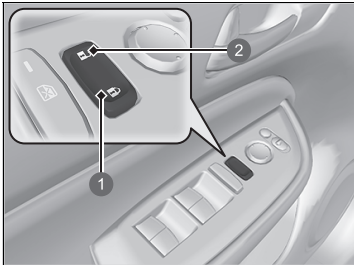

- 1 Om te vergrendelen
- 2 Om te ontgrendelen

Druk de hoofdschakelaar voor de portiervergrendeling in zoals afgebeeld om alle portieren en de achterklep te vergrendelen of ontgrendelen.

☒ Ontgrendelen met de binnenhandgreep van het voorportier

De binnenhandgrepen van de voorportieren zijn ontworpen om de inzittenden van de voorstoelen in staat te stellen het portier in één beweging te openen. Deze functie vereist echter dat de inzittenden van de voorstoelen nooit aan de binnenhandgreep van de voorportieren mogen trekken terwijl het voertuig beweegt.

Kinderen zouden steeds op de achterbank moeten zitten waar kindersloten aanwezig zijn.

► **Kinderslot** BLZ. 178

☒ Hoofdschakelaar portiervergrendeling gebruiken

Als het bestuurdersportier wordt vergrendeld/ontgrendeld met de hoofdschakelaar van de portiervergrendeling, worden alle overige portieren en de achterklep tegelijkertijd vergrendeld/ontgrendeld.

Kinderslot

Het kinderslot voorkomt dat de achterportieren vanaf de binnenzijde worden geopend ongeacht de stand van de vergrendellip.

■ Het kinderslot afstellen

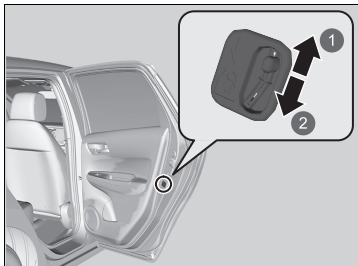

- 1 Ontgrendelen
- 2 Vergrendelen

Schuif de hendel in het achterportier naar de vergrendelstand en sluit het portier.

■ Bij openen van portier

Open het portier met behulp van de buitenste portierhandgreep.

► Kinderslot

Om het portier van binnenuit te openen bij een ingeschakeld kinderslot moet de vergrendellip in de ontgrendelde stand worden gezet, de achterraut naar beneden worden gedraaid, uw hand naar buiten worden gestoken en aan de buitenste portierhandgreep worden getrokken.

Vorzorgsmaatregelen voor openen/sluiten van de achterklep

Zorg er steeds voor dat individuen en voorwerpen op een veilige afstand van de achterklep verwijderd zijn alvorens deze te openen of te sluiten.

- Open de achterklep volledig.
 - ▶ Indien de achterklep niet volledig geopend is, zou deze onder zijn eigen gewicht kunnen dichtvallen.
- Wees voorzichtig bij harde wind. De wind zou de achterklep kunnen doen sluiten.

Houd de achterklep gesloten terwijl u rijdt om:

- ▶ Mogelijke beschadiging te voorkomen.
- ▶ Te voorkomen dat uitlaatgassen het voertuig instromen.
 - ☒ **Koolmonoxidegas** BLZ. 101

⚠ Voorzorgsmaatregelen voor openen/sluiten van de achterklep

⚠ WAARSCHUWING

Personen die zich in het pad bevinden van een achterklep die wordt geopend of gesloten, kunnen ernstig letsel oplopen.

Zorg dat iedereen zich op een veilige afstand van de achterklep bevindt voordat u deze opent of sluit.

Zorg ervoor dat u niet met uw hoofd tegen de achterklep botst of uw handen tussen de achterklep en de bagageruimte plaatst wanneer u de achterklep sluit.

Wanneer u bagage in de bagageruimte plaatst of eruit haalt terwijl de motor draait, mag u niet voor de uitlaat gaan staan. U zou brandwonden kunnen oplopen.

U mag geen passagiers in de bagageruimte vervoeren. Hard remmen, een plotselinge acceleratie of een botsing zou hen letsel kunnen toebrengen.

Achterklep openen/sluiten

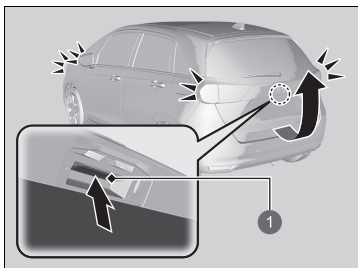

1 Buitenhandgreep

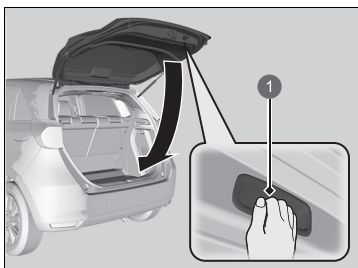

1 Binnenhandgreep

Wanneer alle portieren ontgrendeld worden, wordt de achterklep ontgrendeld. Druk op de buitenhandgreep van de achterklep en til de achterklep omhoog.

Modellen met sleutelloos toegangssysteem

Als u de afstandsbediening hebt, hoeft u de achterklep niet te ontgrendelen voordat u deze opent.

Om de achterklep te sluiten grijpt u de binnenhandgreep, trekt u de achterklep naar beneden en duwt u deze van buitenaf dicht.

► Achterklep openen/sluiten

- Laat de afstandsbediening niet in het voertuig achter wanneer u het voertuig verlaat. Neem de afstandsbediening mee.

Modellen met sleutelloos toegangssysteem

- Zelfs als u de afstandsbediening niet hebt, kunt u toch de achterklep ontgrendelen, terwijl iemand anders met de afstandsbediening binnen bereik is.

Startblokkeringsysteem

Het startblokkeringsysteem zorgt ervoor dat het voedingsysteem niet kan worden gestart met een sleutel die niet vooraf is geregistreerd. Iedere sleutel bevat elektronische zenders, die gebruik maken van elektronische signalen om de sleutel te controleren.

Let op het volgende wanneer u op de knop **POWER** drukt:

- Zorg dat voorwerpen die sterke radiogolven uitzenden niet in de buurt van de knop **POWER** komen.
- Zorg dat de sleutel niet is afgedekt door of in contact komt met een metalen voorwerp.
- Breng een sleutel van een startblokkeringsysteem van een ander voertuig niet in de buurt van de knop **POWER**.

Houd de sleutel niet in de buurt van magnetische voorwerpen. Elektronische apparaten, zoals televisietoestellen en audiosystemen, geven sterke magnetische velden af. Houd er rekening mee dat zelfs een sleutelhanger magnetisch kan worden.

Startblokkeringsysteem

ATTENTIE

Als de sleutel in het voertuig wordt achtergelaten, kan dit leiden tot diefstal of per ongeluk bewegen van het voertuig. Neem altijd de sleutel mee wanneer het voertuig onbeheerd wordt achtergelaten.

Probeer het systeem niet te wijzigen of er andere voorzieningen aan toe te voegen. Gebeurt dit wel, dan kan het systeem beschadigd raken en het voertuig niet meer werken.

Indien het systeem herhaaldelijk de codering van uw sleutel niet herkent, kunt u het beste contact opnemen met een dealer. Als u uw sleutel bent verloren en uw voertuig niet kunt starten, neem dan contact op met een dealer.

Modellen met het stuur rechts

Trap het rempedaal in en houd dit ingetrapt voordat u het voedingsysteem voor de eerste keer weer op AAN zet nadat de 12V-accu losgekoppeld is geweest.

Beveiligingssysteemalarm*

Het beveiligingssysteemalarm wordt geactiveerd wanneer de achterklep, de motorkap of portieren geforceerd worden geopend. Het alarm wordt niet geactiveerd wanneer de achterklep of portieren worden geopend met de afstandsbediening of het sleutellose toegangssysteem*.

■ Als het beveiligingssysteemalarm wordt geactiveerd

De claxon klinkt met tussenpozen en alle exterieurlichten knipperen.

■ Beveiligingssysteemalarm deactiveren

Ontgrendel het voertuig met behulp van de afstandsbediening of het sleutellose toegangssysteem* of zet de voedingsmodus in de stand AAN. Het systeem, de claxon en de knipperende lampen worden gedeactiveerd.

■ Het beveiligingssysteemalarm instellen

Het beveiligingssysteemalarm wordt automatisch ingesteld wanneer aan de volgende voorwaarden is voldaan:

- De voedingsmodus is ingesteld op VOERTUIG UIT (STUURSLOT).
- De motorkap is gesloten.
- Alle portieren en de achterklep worden van buitenaf vergrendeld met de sleutel, de afstandsbediening of het sleutellose toegangssysteem*.

■ Als het beveiligingssysteemalarm ingesteld wordt

Het controlelampje van het beveiligingssysteemalarm in het instrumentenpaneel knippert en het knipperinterval verandert na ongeveer 15 seconden.

■ Beveiligingssysteemalarm annuleren

Het beveiligingssysteemalarm wordt geannuleerd wanneer het voertuig wordt ontgrendeld met de afstandsbediening of het sleutellose toegangssysteem*, of als de voedingsmodus wordt ingesteld op AAN. Het controlelampje beveiligingssysteemalarm dooft tegelijkertijd.

►► Beveiligingssysteemalarm*

Probeer het systeem niet te wijzigen of er andere voorzieningen aan toe te voegen. Gebeurt dit wel, dan kan het systeem beschadigd raken en het voertuig niet meer werken.

Het beveiligingssysteemalarm blijft gedurende ongeveer 5 minuten afgaan voordat het beveiligingssysteem wordt uitgeschakeld.

Het systeem doorloopt tien cycli van 30 seconden, waarin de claxon klinkt en waarschuwingsknipperlichten knipperen. Afhankelijk van de omstandigheden kan het beveiligingssysteem langer dan 5 minuten blijven afgaan.

Stel het beveiligingssysteemalarm niet in wanneer er iemand in het voertuig zit of er een ruit is geopend. Het systeem kan in de volgende gevallen per ongeluk worden geactiveerd:

- Het portier wordt ontgrendeld met behulp van de vergrendellip.
- De motorkap openen met de hendel voor motorkapontgrendeling.

Als de 12V-accu leeg is na het instellen van het beveiligingssysteemalarm, dan kan het beveiligingsalarm eenmaal worden geactiveerd nadat de 12V-accu is opgeladen of vervangen.

Deactiveer in een dergelijk geval het beveiligingssysteemalarm door een portier te ontgrendelen met behulp van de afstandsbediening of het sleutellose toegangssysteem*.

Als u een portier ontgrendelt met de ingebouwde sleutel terwijl het beveiligingssysteem is ingeschakeld, gaat het alarm af.

Supervergrendeling*

De supervergrendelingsfunctie schakelt de vergrendellippen uit op alle portieren.

■ De supervergrendelingsfunctie activeren

- Draai de sleutel in het bestuurdersportier binnen vijf seconden tweemaal naar de voorkant van het voertuig.
- Druk tweemaal binnen vijf seconden op de vergrendelingsknop op de afstandsbediening.

Modellen met sleutelloos toegangssysteem

- Raak de sensor van de portiervergrendeling op de portierhandgreep aan, of druk tweemaal binnen 5 seconden op de vergrendelingsknop op de achterklep.

■ De supervergrendelingsfunctie annuleren

Ontgrendel het bestuurdersportier met de afstandsbediening of het sleutelloze toegangssysteem*.

Supervergrendeling*

⚠ WAARSCHUWING

Niemand mag zich in het voertuig bevinden bij het instellen van de supervergrendeling. Personen die opgesloten worden in het voertuig lopen de kans ernstig ziek te worden of te sterven van de warmte die gegenereerd wordt in het voertuig, wanneer dit in de zon staat.

Zorg ervoor dat er niemand in het voertuig aanwezig is wanneer u de supervergrendeling instelt.

Als u een portier ontgrendelt met de ingebouwde sleutel terwijl het beveiligingssysteem is ingeschakeld, gaat het alarm af.

* Niet beschikbaar op alle modellen

Elektrisch bediende ruiten openen/sluiten

De elektrisch bediende ruiten kunnen met behulp van de portierschakelaars worden geopend en gesloten wanneer de voedingsmodus op AAN staat.

De schakelaars aan de bestuurderszijde kunnen worden gebruikt om alle ruiten te openen en te sluiten. De vergrendelingsknop voor de elektrisch bediende ruiten aan de bestuurderszijde moet zijn uitgeschakeld (niet ingedrukt, controlelampje uit) om de ruiten op een andere plaats dan de bestuurdersstoel te kunnen openen en te sluiten.

Wanneer de vergrendelingsknop voor de elektrisch bediende ruiten is ingedrukt, brandt het controlelampje en kunt u enkel de bestuurdersruit bedienen. Schakel de vergrendelingsknop voor de elektrisch bediende ruiten in wanneer er een kind meerijdt.

Elektrisch bediende ruiten openen/sluiten

WAARSCHUWING

Wanneer een elektrisch bediende ruit wordt gesloten terwijl iemands handen of vingers ertussen zitten, kan dat ernstig letsel veroorzaken.

Zorg dat de passagiers uit de buurt van de ruiten zijn alvorens deze te sluiten.

WAARSCHUWING: Neem altijd de contactsleutel mee wanneer het voertuig alleen of met andere inzittenden wordt achtergelaten.

Functie voor het automatisch openen/sluiten van alle ruiten

De elektrisch bediende ruiten kunnen worden bediend tot 10 minuten nadat u de voedingsmodus op VOERTUIG UIT hebt gezet.

Door het bestuurdersportier te sluiten wordt deze functie geannuleerd.

Automatisch omkeren

Als een elektrisch bediende ruit tijdens het automatisch sluiten op een obstakel stuit, stopt de beweging en beweegt de ruit in tegenovergestelde richting.

De automatische omkeerfunctie van de bestuurdersruit wordt gedeactiveerd, wanneer de schakelaar omhoog getrokken wordt gehouden.

De automatische omkeerfunctie kan geen obstakels waarnemen wanneer de ruit bijna is gesloten om te zorgen dat deze volledig sluit.

■ Ruiten openen/sluiten met de functie voor automatisch openen/sluiten

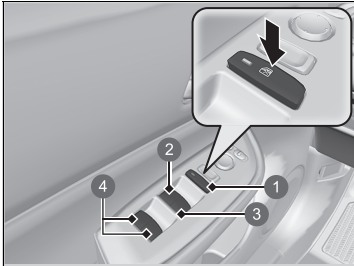

- 1 Vergrendelingsknop van el. bediende ruiten
- 2 Schakelaar bestuurdersruit
- 3 Schakelaar voorpassagiersruit*
- 4 Schakelaar achterpassagiersruiten*

■ Handmatige bediening

Openen: Duw de schakelaar rustig naar beneden en houd deze vast tot de gewenste stand is bereikt.

Sluiten: Trek de schakelaar rustig terug en houd deze vast tot de gewenste stand is bereikt.

■ Automatische bediening

Openen: Druk de schakelaar stevig naar beneden.

Sluiten: Trek de schakelaar stevig omhoog.

De ruit wordt volledig geopend of gesloten. Druk de schakelaar even in of trek even aan de schakelaar om de beweging op ieder willekeurig moment te stoppen.

■ Ruiten openen/sluiten zonder de functie voor automatisch openen/sluiten*

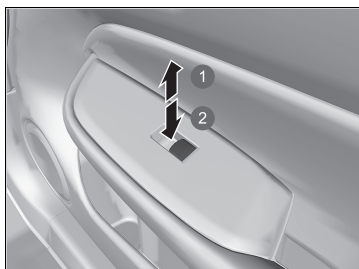

- 1 Sluiten
- 2 Openen

Openen: Druk de schakelaar naar beneden.

Sluiten: Trek de schakelaar omhoog.

Laat de schakelaar los wanneer de ruit de gewenste stand heeft bereikt.

■ Ruiten openen/sluiten met de afstandsbediening*

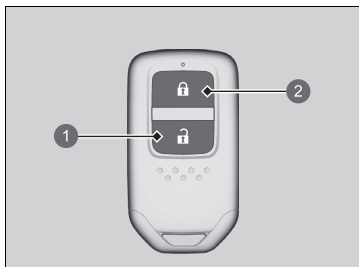

- 1 Ontgrendelingsknop
- 2 Vergrendelingsknop

Openen: Druk op de ontgrendelingsknop, druk vervolgens binnen 10 seconden opnieuw op de ontgrendelingsknop en houd de knop ingedrukt.

Sluiten: Druk op de vergrendelingsknop, druk vervolgens binnen 10 seconden opnieuw op de vergrendelingsknop en houd de knop ingedrukt.

Als de ruit halverwege stopt, herhaalt u de procedure.

■ Ruiten sluiten met de sleutel*

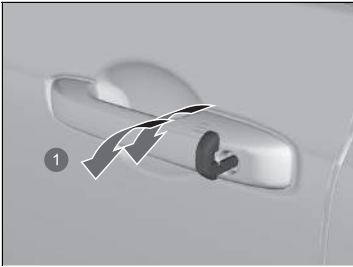

1 Sluiten

Sluiten: Vergrendel het bestuurdersportier met de sleutel. Houd binnen 10 seconden nadat de sleutel in de middenstand is gezet de sleutel in de vergrendelde stand.

Laat de sleutel los wanneer de ruit de gewenste stand heeft bereikt. Herhaal dezelfde procedure voor een verdere afstelling.

* Niet beschikbaar op alle modellen

Knop POWER

■ De voedingsmodus wijzigen

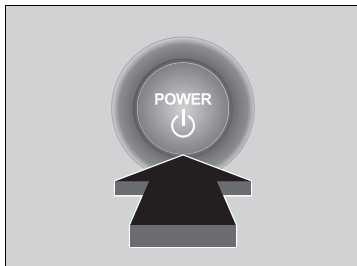

Als u de afstandsbediening bij u hebt en op de knop **POWER** drukt zonder het rempedaal in te trappen, verandert de voedingsmodus in de volgende volgorde: VOERTUIG UIT → ACCESSOIRE → AAN → VOERTUIG UIT.

VOERTUIG UIT:

De voeding van het voertuig is uitgeschakeld.

ACCESSOIRE:

Het audiosysteem en sommige accessoires kunnen worden gebruikt.

AAN:

Alle accessoires kunnen worden gebruikt.

☒ Knop POWER

Als de afstandsbediening in een opbergkastje of op een andere plaats wordt gelegd waar het signaal van de afstandsbediening kan worden onderbroken, verandert de voedingsmodus mogelijk niet.

Wanneer de voedingsmodus is ingesteld op AAN, verandert de voedingsmodus in ACCESSOIRE indien de knop **POWER** wordt ingedrukt terwijl de transmissie in een andere stand staat dan **P**.

■ Automatisch voeding uit

Als u het voertuig gedurende 30 tot 60 minuten verlaat met de transmissie in de stand **P** en de voedingsmodus in de stand ACCESSOIRE, gaat het voertuig automatisch in de stand die vergelijkbaar is met VOERTUIG UIT (STUURSLOT) om ontladen van de 12V-accu te voorkomen.

Wanneer het voertuig in deze modus is: Kan het stuurwiel niet worden vergrendeld. Kunt u geen portieren vergrendelen of ontgrendelen met de afstandsbediening of het sleutellose toegangssysteem*. Druk tweemaal op de knop **POWER** om de modus in de stand VOERTUIG UIT (STUURSLOT) te zetten.

■ Herinnering voedingsmodus

Als u het bestuurdersportier opent in de voedingsmodus ACCESSOIRE, klinkt een waarschuwingspieptoon.

■ Herinnering afstandsbediening

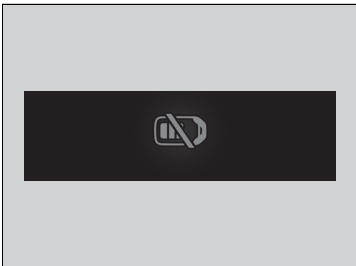

Wanneer de voedingsmodus is ingesteld op een andere modus dan UIT en u de afstandsbediening uit het voertuig haalt en het portier sluit, klinkt er een alarm. Als het alarm blijft klinken, verplaatst dan de afstandsbediening.

■ Wanneer de voedingsmodus in de stand **ACCESSOIRE** staat

Het alarm klinkt buiten het voertuig.

■ Wanneer de voedingsmodus **AAN** is

Een alarm klinkt zowel binnen als buiten het voertuig. Bovendien verschijnt er een waarschuwingslampje op het instrumentenpaneel.

▣ Herinnering afstandsbediening

Wanneer de afstandsbediening zich binnen het werkbereik van het systeem bevindt en het bestuurdersportier is gesloten, wordt de waarschuwingsfunctie geannuleerd.

Als de afstandsbediening uit het voertuig wordt gehaald nadat het voedingsstelsel is ingeschakeld, kunt u de modus van de knop **POWER** niet meer wijzigen en het voedingsstelsel niet opnieuw starten. Zorg er altijd voor dat de afstandsbediening zich in het voertuig bevindt als u de knop **POWER** bedient.

Wanneer de afstandsbediening uit het voertuig wordt verwijderd via een ruit wordt de waarschuwingszoemer niet geactiveerd.

Leg de afstandsbediening nooit op het dashboard of in het handschoenenkastje. Hierdoor kan de waarschuwingszoemer worden geactiveerd. Onder bepaalde andere omstandigheden die kunnen verhinderen dat het voertuig de afstandsbediening lokaliseert, kan de waarschuwingszoemer ook worden geactiveerd wanneer de afstandsbediening binnen het werkbereik van het systeem is.

Verlichting

■ Koplampen/Parkeerlichten

De verlichting wordt automatisch ingeschakeld, afhankelijk van de hoeveelheid omgevingslicht. De verlichting kan ook handmatig worden in- en uitgeschakeld.

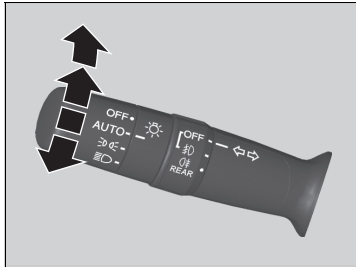

■ Handmatige bediening Koplampen/parkeerlichten:

Draai de lichtschakelaar naar .

Parkeerlichten:

Draai de lichtschakelaar naar .

Koplamp/parkeerlichten uit:

Draai de verlichtingsschakelaar naar **OFF** en laat deze los terwijl de schakelstand in **P** staat en de parkeerrem is ingeschakeld.

► De lichten gaan automatisch weer aan wanneer:

- De verlichtingsschakelaar opnieuw naar **OFF** wordt gedraaid en losgelaten.
- De transmissie uit de stand **P** wordt gehaald en de parkeerrem wordt vrijgezet.

De buitenverlichting wordt automatisch ingeschakeld wanneer de verlichtingsschakelaar op **AUTO** staat terwijl de voedingsmodus op AAN staat.



⌘ Verlichting

Wanneer de lampen zijn ingeschakeld, dan brandt het controlelampje voor de lampen in het instrumentenpaneel.

► **Controlelampje lichten aan** BLZ. 117

⌘ Koplampen/Parkeerlichten

Wanneer de parkeerlichten zijn ingeschakeld, worden de achterlichten en de kentekenplaatverlichting achter ook ingeschakeld.

Wanneer de verlichtingsschakelaar in de stand  of  staat en de voeding wordt uitgeschakeld, klinkt er een zoemer wanneer het bestuurdersportier wordt geopend.

Wanneer de verlichtingsschakelaar in de stand **AUTO** staat en er weinig omgevingslicht is, gaan de koplampen en parkeerlichten aan als u een portier ontgrendelt. Deze worden uitgeschakeld wanneer het portier wordt vergrendeld.

De verlichtingssensor is aangebracht op de hieronder aangegeven locatie. Dek de verlichtingssensor niet af.

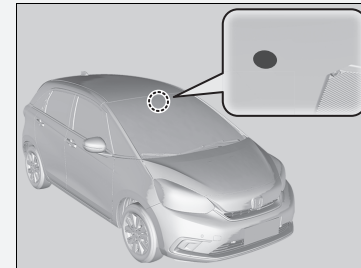

■ Grootlicht

Wanneer de koplampen zijn ingeschakeld, duwt u de hendel naar voren. Trek de hendel terug om naar dimlichten terug te gaan.

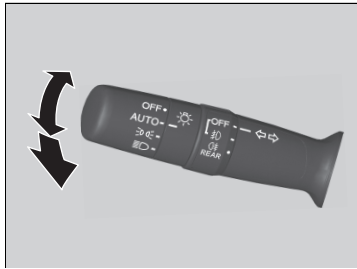

■ Grootlicht laten knipperen

Trek de hendel terug om naar grootlicht te gaan.

- Laat de hendel los om naar dimlichten terug te gaan.

Richtingaanwijzers

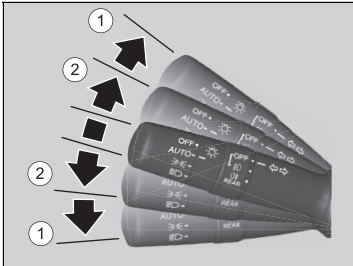

De richtingaanwijzers kunnen worden gebruikt wanneer de voedingsmodus in de stand AAN staat.

■ ①: Richtingaanwijzer

Druk de hendel bij het nemen van een afslag omhoog of omlaag, afhankelijk van de richting waarin u wilt gaan, waarna de richtingaanwijzer gaat knipperen.

■ ②: Eén-druk-richtingaanwijzer

Als u de hendel licht omhoog of omlaag drukt en loslaat, knipperen de richtingaanwijzers 3 keer.

- Als u de hendel lichtjes in de tegenovergestelde richting duwt tijdens het knipperen, stoppen ze met knipperen.

► Richtingaanwijzers

Het controlelampje van de richtingaanwijzer op het instrumentenpaneel knippert wanneer de richtingaanwijzer knippert.

► **Controlelampjes** BLZ. 106

■ Koplampintegratie met wissers

De koplampen worden automatisch ingeschakeld wanneer de wissers meerdere malen binnen een bepaald aantal intervallen worden gebruikt, terwijl de koplampschakelaar in de stand **AUTO** staat.

Als de wissers worden uitgeschakeld, worden de koplampen enkele minuten later automatisch uitgeschakeld.

■ Automatische uitschakelfunctie verlichting

De koplampen, alle overige exterieurlichten en de lampjes op het instrumentenpaneel worden uitgeschakeld 15 seconden nadat u de voedingsmodus op VOERTUIG UIT (STUURSLLOT) zet, de afstandsbediening met u meeneemt en het bestuurdersportier sluit.

Als de schakelaar op  staat, blijven de parkeerlichten echter branden.

Als u de voedingsmodus in de stand VOERTUIG UIT zet met de koplampschakelaar ingeschakeld, maar het portier niet opent, gaan de lichten na 10 minuten uit (na 3 minuten als de schakelaar in de stand **AUTO** staat).

De verlichting wordt ingeschakeld wanneer het bestuurdersportier wordt ontgrendeld of geopend. Wanneer het portier wordt ontgrendeld, maar niet binnen 15 seconden wordt geopend, dan wordt de verlichting uitgeschakeld. Als u het bestuurdersportier opent, hoort u een herinneringsgeluid dat u waarschuwt dat de lichten branden.

» Koplampintegratie met wissers

Deze functie wordt geactiveerd wanneer de koplampen uit zijn in **AUTO**. De helderheid van het instrumentenpaneel verandert niet wanneer de koplampen gaan branden.

Bij weinig omgevingslicht schakelt de automatische verlichtingsregeling de koplampen in, ongeacht het aantal wisslagen.

U kunt de functie koplampintegratie met wissers in- en uitschakelen.

Modellen met audiosysteem met kleurenscherm

➤ **Instellingen*** BLZ. 155

Modellen met display-audio

➤ **Aanpassen van de voertuiginstellingen**
BLZ. 352

» Automatische uitschakelfunctie verlichting

U kunt de timer-instelling voor het automatisch uitschakelen van de koplampen wijzigen.

Modellen met audiosysteem met kleurenscherm

➤ **Instellingen*** BLZ. 155

Modellen met display-audio

➤ **Aanpassen van de voertuiginstellingen**
BLZ. 352

■ Mistlampen

De mistlampen kunnen worden gebruikt wanneer de voedingsmodus in de stand AAN staat.

■ Mistlampen voor*

Kunnen worden gebruikt wanneer de parkeerlichten of koplampen ingeschakeld zijn.

■ Mistlamp achter

Kan worden gebruikt wanneer de koplampen of de mistlampen voor ingeschakeld zijn.

■ Schakelaar voor mistlampen vóór en achter*

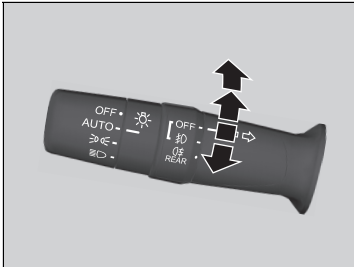

De mistlampen vóór inschakelen:

Draai de schakelaar omhoog van de stand **OFF** in de stand . Het controlelampje gaat aan.

De mistlampen vóór en achter inschakelen:

Draai de schakelaar één stand naar boven vanaf stand . De controlelampjes en gaan aan.

De mistlampen achter inschakelen:

Draai de schakelaar één stand naar boven vanaf de stand en draai vervolgens de schakelaar één stand naar beneden vanaf de stand . Het controlelampje blijft branden.



Om de mistlamp achter uit te zetten, draait u de koplampschakelaar in de stand **OFF**.

* Niet beschikbaar op alle modellen

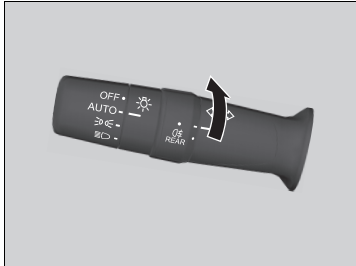
■ Schakelaar mistlampen achter*



De mistlampen achter inschakelen:

Draai de schakelaar naar de stand . Het controlelampje  gaat branden.

■ Dagriflicht

Het dagrijlicht gaat aan wanneer aan de volgende voorwaarden is voldaan:

- De voedingsmodus staat op AAN.
- De koplampschakelaar staat in de stand **AUTO**.
- Er is veel omgevingslicht.

Als u de lichtschaakelaar tijdens stilstand van het voertuig naar **OFF** zet en vervolgens loslaat, gaat het dagrijlicht uit. Wanneer de schakelstand wordt gewijzigd vanuit **P** en de parkeerrem wordt vrijgezet, gaan de lichten weer aan. Ook als u de verlichtingsschaakelaar nogmaals naar **OFF** draait, gaan de lichten weer aan.

☒ Dagriflicht

Dagriflicht en parkeerlichten delen dezelfde lichtbron.

Dagriflicht is helderder dan de parkeerlichten.

Het dagrijlicht wordt niet ingeschakeld als de parkeerlichten handmatig zijn ingeschakeld.

Koplampverstelling

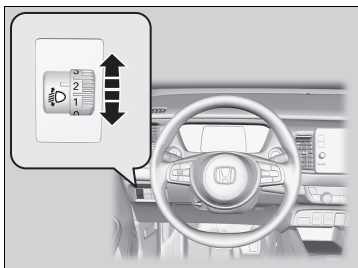

U kunt de verticale hoek van de dimlichten aanpassen wanneer de voedingsmodus in de stand AAN staat.

Draai aan de regelknop om de juiste hoek van de koplampen te selecteren.

Een hoger cijfer betekent een kleinere hoek.

■ De stand van de regelknop kiezen

Raadpleeg de tabel onderaan voor de juiste knopstand voor de rij- en beladingscondities van het voertuig.

Conditie	Knopstand
Een bestuurder	0
Een bestuurder en een voorpassagier	1
Vijf personen op de voor- en achterstoelen	2
Vijf personen op de voor- en achterstoelen plus bagage in de bagageruimte, binnen de limiet van maximaal toegestane asdruk en voertuiggewicht	3
Een bestuurder plus bagage in de bagageruimte, binnen de limiet van maximaal toegestane asdruk en voertuiggewicht	3

☒ Koplampverstelling

De koplampen zijn geschikt voor modellen met het stuur links of rechts. Het is niet nodig om de lampen af te stellen of af te plakken, conform de Dover-richtlijn van UN-richtlijn nr. 48.

Automatisch grootlicht

De groothoekcamera vóór detecteert de lichtbronnen vóór het voertuig zoals de lichten van een voor- of tegenligger, of straatverlichting. Wanneer u in het donker rijdt, schakelt het systeem automatisch tussen dimlicht en grootlicht, afhankelijk van de situatie.

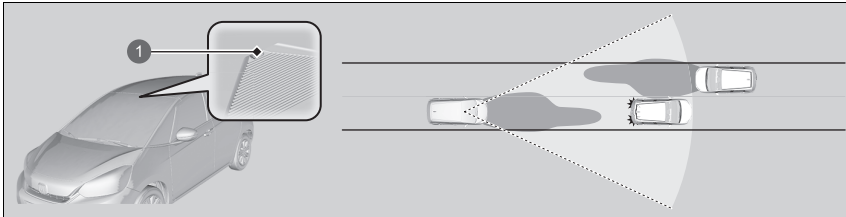

1 Groothoekcamera voorzijde

Automatisch grootlicht gebruiken

Wanneer aan de volgende voorwaarden is voldaan, gaat het controlelampje voor automatisch grootlicht branden en is automatisch grootlicht ingeschakeld.

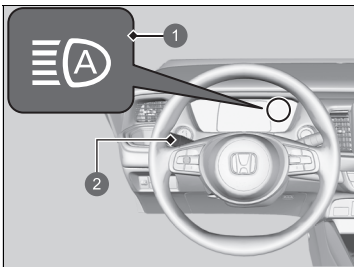

- 1 Controlelampje automatisch grootlicht
- 2 Lichtschakelaar

- De voedingsmodus staat op AAN.
- De lichtschakelaar staat in de stand **AUTO**.
- De hendel staat in de stand voor dimlicht.
- De koplampen zijn automatisch geactiveerd.
- Het is donker buiten het voertuig.

Automatisch grootlicht

Het automatisch grootlicht-systeem werkt niet altijd in elke situatie. Dit systeem is slechts bedoeld als hulp voor de bestuurder. Houd altijd uw omgeving in de gaten en schakel indien nodig handmatig tussen grootlicht en dimlicht.

Het bereik en de afstand waarop de camera kan herkennen, varieert afhankelijk van de omstandigheden rond uw voertuig.

Raadpleeg de volgende informatie met betrekking tot het gebruik van de camera die aan de binnenkant van de voorruit is gemonteerd.

► **Groothoekcamera voorzijde** BLZ. 494

Voor een juiste werking van automatisch grootlicht moet u op het volgende letten:

- Plaats geen lichtreflecterend voorwerp op het dashboard.
- Houd de voorruit rondom de camera schoon.
- Bij het reinigen van de voorruit moet u ervoor zorgen dat u geen voorruitreinigingsmiddel op de cameralens aanbrengt.
- Bevestig geen voorwerpen, stickers of folie op het gebied rondom de camera.
- Raak de cameralens niet aan.

Raadpleeg een dealer wanneer de camera een sterke stoot krijgt of wanneer het gebied rondom de camera reparatie vereist.

Als het controlelampje voor automatisch grootlicht niet gaat branden, ook al is aan alle voorwaarden voldaan, voer dan één van de onderstaande procedures uit en het controlelampje gaat branden.

- Trek de hendel naar u toe en laat deze los.
- Draai de lichtschakelaar naar  en vervolgens naar **AUTO**.

■ Automatisch schakelen tussen grootlicht en dimlicht

Wanneer automatisch grootlicht actief is, schakelen de koplampen tussen grootlicht en dimlicht onder de volgende voorwaarden.

Schakelen naar grootlicht:

Aan alle volgende voorwaarden moet worden voldaan voordat het grootlicht wordt ingeschakeld.

- De snelheid van het voertuig is 40 km/h of meer.
- Er zijn geen voor- of tegenliggers met ingeschakelde koplampen of achterlichten.
- Er is weinig straatverlichting langs de weg.



Schakelen naar dimlicht:

Aan een van de volgende voorwaarden moet worden voldaan voordat het dimlicht wordt ingeschakeld.

- De snelheid van het voertuig is 24 km/h of minder.
- Er is een voor- of tegenligger met ingeschakelde koplampen of achterlichten.
- Er is veel straatverlichting langs de weg.

►► Automatisch schakelen tussen grootlicht en dimlicht

In de volgende gevallen schakelt het automatisch grootlicht-systeem de koplampen mogelijk niet goed of is het schakelmoment gewijzigd. Als het automatisch schakelen niet past bij uw rijstijl, schakel de koplampen dan handmatig.

- De helderheid van de verlichting van de voor- of tegenligger is fel of onvoldoende.
- Zichtbaarheid is laag vanwege het weer (regen, sneeuw, mist, ijs op voorruit enz.).
- Andere lichtbronnen, zoals straatverlichting, elektrische reclameborden en verkeerslichten, verlichten de weg voor u.
- Het lichtniveau van de weg voor u verandert telkens.
- De weg is hobbelig of heeft vele bochten.
- Een voertuig verschijnt plotseling voor u of een voertuig voor u rijdt niet in dezelfde of tegenliggende richting.
- Uw voertuig helt naar achteren met een zware lading achteraan.
- Een verkeersbord, spiegel of ander reflecterend voorwerp voor u reflecteert een sterke lichtbundel op het voertuig.
- De tegenligger verdwijnt vaak onder bomen langs de weg of achter barrières in de middenberm.
- De voor- of tegenligger is een motorfiets, fiets, scootmobiel of ander klein voertuig.

Het automatisch grootlicht-systeem houdt het dimlicht ingeschakeld als:

- Ruitenwissers met hoge snelheid bewegen.
- De camera dichte mist heeft gedetecteerd.

■ Handmatig schakelen tussen grootlicht en dimlicht

Als u handmatig wilt schakelen tussen grootlicht en dimlicht, volg dan een van de volgende procedures. Wanneer u dit doet, gaat het controlelampje voor automatisch grootlicht uit en wordt automatisch grootlicht uitgeschakeld.

Met behulp van de hendel:

Trek de hendel naar u toe om te knipperen met grootlicht en laat los of duw de hendel naar voren in de stand voor grootlicht.

- ▶ Om automatisch grootlicht weer in te schakelen, volgt u een van de volgende procedures. Het controlelampje voor automatisch grootlicht gaat weer branden.
- Trek de hendel naar u toe en laat deze los.
- Draai de lichtschakelaar naar  en vervolgens naar **AUTO** wanneer de hendel in de stand voor dimlicht staat.

Met behulp van de lichtschakelaar:

Draai de lichtschakelaar naar .

- ▶ Om automatisch grootlicht weer in te schakelen, draait u de lichtschakelaar naar **AUTO** wanneer de hendel in de stand voor dimlicht staat. Het controlelampje voor automatisch grootlicht gaat branden.

►► Automatisch grootlicht

U kunt het automatische grootlichtsysteem in- en uitschakelen.

Modellen met audiosysteem met kleurenscherm

► **Instellingen*** BLZ. 155

Modellen met display-audio

► **Aanpassen van de voertuiginstellingen**
BLZ. 352

* Niet beschikbaar op alle modellen

Ruitenwissers en -sproeiers

■ Voortuitwissers/-sproeiers

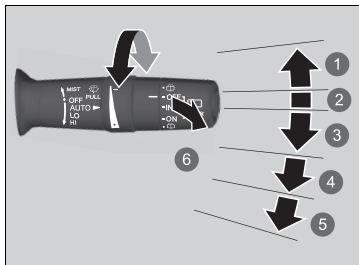

- 1 MIST
- 2 OFF
- 3 AUTO
- 4 LO: Langzaam wissers
- 5 HI: Snel wissers
- 6 Sproeier

De voortuitwissers en -sproeiers kunnen worden gebruikt wanneer de voedingsmodus op AAN staat.

■ MIST

De ruitenwissers wissers snel totdat de hendel wordt losgelaten.

■ Wisserschakelaar (OFF, AUTO, LO, HI)

Beweeg de hendel omhoog of omlaag om de ruitenwischerinstellingen te wijzigen.

■ Sproeier

Sproeit wanneer de hendel naar u toe wordt getrokken.

Wanneer u de hendel langer dan één seconde loslaat, stopt het sproeien, wissers de ruitenwissers nog twee of drie keer om de voortuit te wissers en stoppen vervolgens.

► Ruitenwissers en -sproeiers

ATTENTIE

Gebruik de ruitenwissers niet wanneer de voortuit droog is. Er komen krassen op de voortuit of de rubberen bladen raken beschadigd.

De ruitenwissermotor kan de werking van de motor tijdelijk stoppen om overbelasting te vermijden. De werking van de ruitenwissers zal na enkele minuten opnieuw normaal worden, wanneer de stroomkring weer normaal geworden is.

ATTENTIE

Schakel de ruitensproeiers uit wanneer er geen ruitensproeiervloeistof op de ruit wordt gespoten. De pomp kan beschadigd raken.

ATTENTIE

In koud weer kunnen de wissers bevroren op de voortuit. Door de ruitenwissers in deze toestand te gebruiken, zouden de ruitenwissers beschadigd kunnen raken. Maak gebruik van de ontwaseming om de voortuit te verwarmen, schakel vervolgens de ruitenwissers in.

Als de wissers stoppen vanwege een obstakel, zoals de ophoping van sneeuw, parkeert u het voertuig op een veilige plek. Zet de wisserschakelaar op **OFF** en zet de voedingsmodus in de stand ACCESSOIRE of VOERTUIG UIT en verwijder vervolgens het obstakel.

Ruitenwissers met automatisch interval

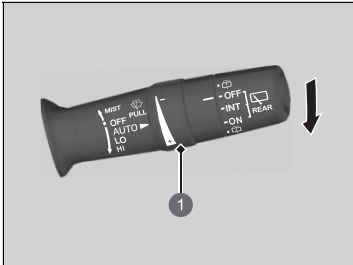

1 Afstelling

Wanneer u de hendel naar beneden duwt in de stand **AUTO**, maken de voorruitwissers één wisslag en schakelen dan over naar de automatische stand.

De ruitenwissers werken onderbroken, traag of snel en stoppen in overeenstemming met de hoeveelheid regen die de regensensor detecteert.

■ AUTO-gevoeligheidsaanpassing

Wanneer de ruitenwisserfunctie is ingesteld op **AUTO**, kunt u de gevoeligheid van de regensensor instellen (met gebruikmaking van de afstelling) overeenkomstig de door u gewenste werking van de ruitenwissers.

Sensorgevoeligheid



⌘ Ruitenwissers met automatisch interval

De regensensor is aangebracht op de hieronder aangegeven locatie.

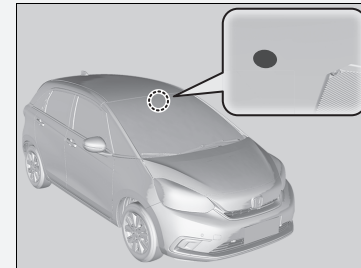

ATTENTIE

AUTO moet voorafgaand aan de volgende situaties altijd op **OFF** worden gezet om ernstige schade aan het wissersysteem te voorkomen:

- Reinigen van de voorruit
- Door een wasstraat rijden
- Geen regen

■ Achterruitwiser/-sproeier

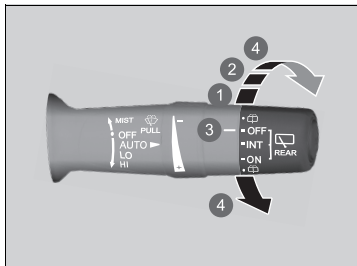

De achterruitwiser en -sproeier kunnen worden gebruikt wanneer de voedingsmodus op AAN staat.

■ Wisserschakelaar (OFF, INT, ON)

Wijzig de instelling van de wisserschakelaar aan de hand van de hoeveelheid regen.

■ Sproeier (☹)

Sproeit wanneer u de schakelaar naar deze stand draait.

Houd de schakelaar vast om de achterruitwiser te activeren en de sproeier te laten sproeien. Wanneer u de schakelaar loslaat, stopt het sproeien en keert de achterruitwiser na een paar wislagen terug naar de gekozen schakelaarstand.

- ① INT: Interval
- ② ON: Continu wissen
- ③ OFF
- ④ Sproeier

■ Werking tijdens achteruitrijden

Wanneer u de transmissie naar de stand **R** schakelt terwijl de voorruitwissers geactiveerd zijn, werkt de achterruitwiser automatisch als volgt, zelfs al is de schakelaar ervan uitgeschakeld.

Stand voorruitwiser	Werking achterruitwiser
AUTO (Interval)	Interval
LO (Langzaam wissen) HI (Snel wissen)	Continu

Knop achterruitverwarming/verwarmde buitenspiegel

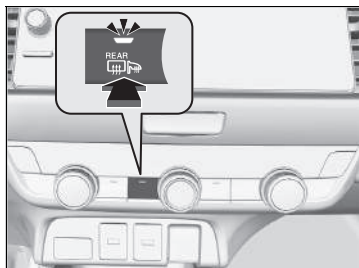

Druk op de knop van de achterruitverwarming en verwarmde buitenspiegel om de achterruit en de spiegels te ontwasemen wanneer de voedingsmodus op AAN staat.

De achterruitverwarming/verwarmde buitenspiegels worden automatisch uitgeschakeld na 10-30 minuten, afhankelijk van de buitentemperatuur. Wanneer de buitentemperatuur echter 0 °C of lager is, wordt deze functie niet automatisch uitgeschakeld.

⌘ Knop achterruitverwarming/verwarmde buitenspiegel

Dit systeem verbruikt veel stroom; schakel het dus uit wanneer de ruit is ontwasemd. Gebruik het systeem ook niet gedurende een langere periode terwijl het voedingsstelsel is uitgeschakeld. De 12V-accu kan hierdoor worden verzwakt, wat het moeilijk maakt het voedingsstelsel in te schakelen.

Funcie voor het automatisch openen/sluiten van alle ruiten

Wanneer de voedingsmodus op AAN wordt gezet en de buitentemperatuur lager is dan 5 °C, kan de verwarmde buitenspiegel automatisch worden ingeschakeld gedurende 10 minuten.

Helderheidsregeling

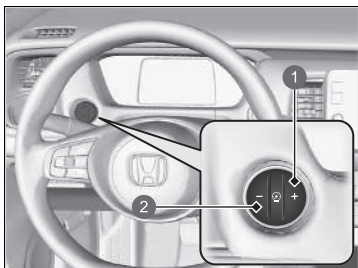

- 1 Knop
- 2 Knop

De helderheid van de meter wordt automatisch aangepast, afhankelijk van de hoeveelheid omgevingslicht.

- De helderheid wordt donkerder wanneer er weinig omgevingslicht is.
- De helderheid wordt helderder wanneer er veel omgevingslicht is.

■ De helderheid handmatig aanpassen

U kunt de knop of gebruiken om de helderheid van het instrumentenpaneel aan te passen.

Helderder: Druk op de knop .

Dimmen: Druk op de knop .

- U kunt de instelling zelfs wijzigen als er veel omgevingslicht is, maar de helderheid van de meter verandert niet.

■ Controlelampje helderheidsniveau

Het helderheidsniveau wordt tijdens het afstellen aangegeven op het display.

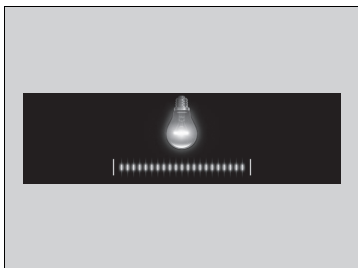

► Helderheidsregeling

Enkele seconden nadat u de helderheid hebt ingesteld, gaat u terug naar het vorige scherm.

Het stuurwiel verstellen

De stuurwielhoogte en de afstand van het stuurwiel ten opzichte van het lichaam kunnen worden veresteld, zodat het stuurwiel comfortabel kan worden beetgepakt en een correcte rijhouding kan worden aangenomen.

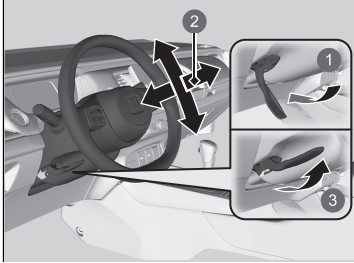

- 1 Ontgrendeling
- 2 Afstellen
- 3 Vergrendelen

1. Duw de afstelhendel van het stuurwiel omlaag.
 - De afstelhendel van het stuurwiel bevindt zich links onder de stuurkolom.
2. Beweeg het stuurwiel omhoog of omlaag en naar voren of naar achteren.
 - Zorg dat de meters en controlelampjes van het instrumentenpaneel zichtbaar zijn.
3. Trek de afstelhendel van het stuurwiel omhoog om het stuurwiel in de positie te vergrendelen.
 - Zorg na het verstellen van de positie dat het stuurwiel stevig op zijn plaats is vergrendeld door het stuurwiel omhoog, omlaag, naar voren en naar achteren te bewegen.

►► Het stuurwiel verstellen

⚠ WAARSCHUWING

Door de stuurwielstand tijdens het rijden te verstellen, kunt u de controle over het voertuig verliezen en ernstig gewond raken bij een aanrijding.

Stel het stuurwiel alleen af wanneer het voertuig stilstaat.

Achteruitkijkspiegel

Stel de hoek van de achteruitkijkspiegel af wanneer u in de correcte rijhouding zit.

Achteruitkijkspiegel met dag- en nachtstanden

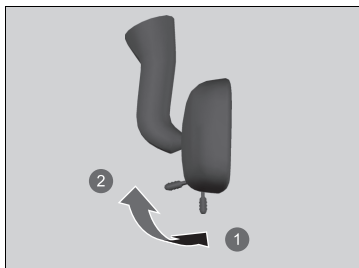

- 1 Nachtstand
- 2 Dagstand

Bedien de lip om van stand te veranderen.
De nachtstand zal de schittering van de koplampen achter u verminderen wanneer u in het donker rijdt.

De spiegels verstellen

Houd de binnen- en buitenspiegels schoon en afgesteld voor het beste zicht.

Verstel de spiegels voordat u gaat rijden.

➤ **Voorstoelen** BLZ. 211

Elektrisch bediende buitenspiegels

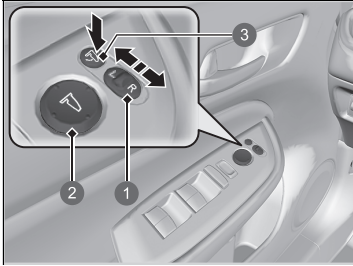

- 1 Keuzeschakelaar
- 2 Instelschakelaar
- 3 Inklapknop*

U kunt de buitenspiegels afstellen wanneer de voedingsmodus op AAN staat.

■ Spiegelstand instellen

L/R-keuzeschakelaar: selecteer de linker- of de rechterspiegel. Zet de schakelaar na het instellen van de spiegel in de middenstand.

Instelschakelaar spiegelpositie: Druk de schakelaar naar links, naar rechts, naar boven of naar beneden om de spiegel te bewegen.

■ Buitenspiegels in- en uitklappen*

Druk op de inklapknop om de buitenspiegels in of uit te klappen.

* Niet beschikbaar op alle modellen

■ Buitenspiegels automatisch in- en uitklappen*

■ De buitenspiegels inklappen

Druk op de vergrendelingsknop op de afstandsbediening of raak de portiervergrendelingsknop* van een portier aan.

- De spiegels worden automatisch ingeklapt.

■ De buitenspiegels uitklappen

Ontgrendel alle portieren en de achterklep met behulp van de afstandsbediening of het sleutellose toegangssysteem*. Open het bestuurdersportier.

- De spiegels worden automatisch uitgekapt.

►► Buitenspiegels automatisch in- en uitklappen*

De buitenspiegels kunnen niet automatisch worden uitgekapt als ze werden ingeklapt met de inklapknop.

■ Modellen met display-audio

U kunt de functie automatisch inklapbare buitenspiegel in- en uitschakelen.

► Aanpassen van de voertuiginstellingen

BLZ. 352

De buitenspiegels worden niet automatisch ingeklapt wanneer u de portieren vergrendelt van binnen uit het voertuig met de vergrendelingsknop of de hoofdschakelaar portiervergrendeling.

Voorstoelen

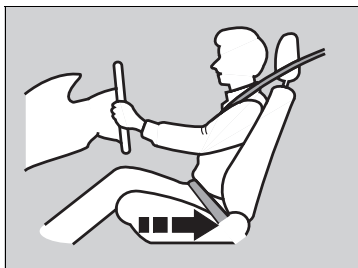

Beweeg terug om voldoende ruimte te geven.

Schuif de bestuurdersstoel zo ver mogelijk naar achteren, maar zodanig dat u de volledige controle over het voertuig behoudt. U moet rechtop kunnen zitten met uw rug tegen de rugleuning, de pedalen voldoende kunnen intrappen zonder naar voren te leunen en het stuurwiel comfortabel kunnen beetpakken. De passagiersstoel moet op dezelfde manier worden versteld, zodat de afstand tot de voorste airbag in het dashboard zo groot mogelijk is.

De stoelen verstellen

⚠ WAARSCHUWING

Te ver naar voren leunen in een voertuig met frontale airbags kan in ernstig of fataal letsel resulteren wanneer de airbags worden opgeblazen.

Blijf uit de buurt van de voorste airbag; ga dus zo ver naar achteren zitten als praktisch mogelijk is, terwijl controle over het voertuig wordt behouden.

Naast dat u de stoelen kunt verstellen, kunt u ook het stuurwiel omhoog en omlaag, naar voren en naar achter verstellen. Laat ten minste 25 cm tussen het midden van het stuurwiel en de borst.

Voer stoelafstellingen altijd door voordat met het voertuig wordt gereden.

■ De zitplaatsen verstellen

■ De handmatig bediende voorstoel verstellen

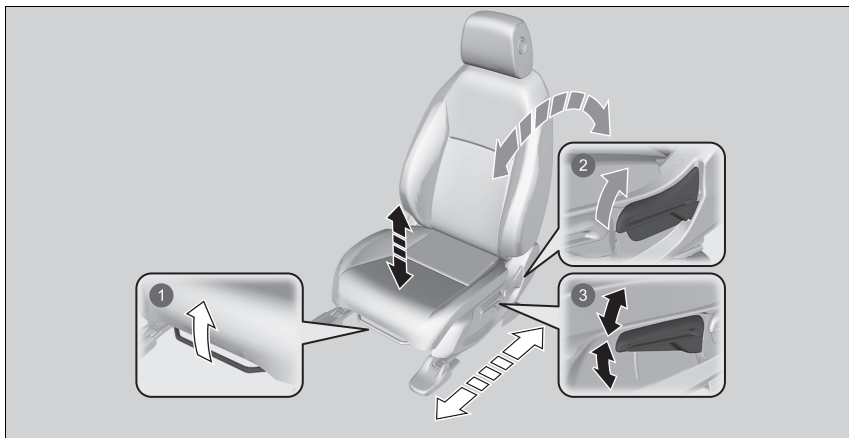

① Horizontale positie verstellen

Trek aan de stang om de stoel te bewegen, laat vervolgens de stang los.

② Rugleuninghoek verstellen

Trek de hendel omhoog om de hoek te wijzigen.

③ Hoogteverstelling (alleen bestuurderszijde)

Trek aan de hendel of duw deze naar beneden om de stoel te verhogen of te verlagen.

►► De handmatig bediende voorstoel verstellen

Wanneer een stoel eenmaal correct is afgesteld, wiegt u deze naar voren en naar achteren om er zeker van te zijn dat de stoel op zijn plaats bevestigd is.

Rugleuningen verstellen

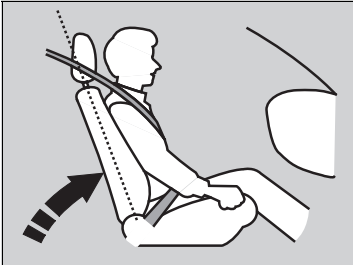

Zet de rugleuning van de bestuurdersstoel in een comfortabele, rechtstandige positie en zorg daarbij voor voldoende ruimte tussen uw borstkas en de afdekking van de airbag in het midden van het stuurwiel.

De passagier op de voorstoel moet ook zijn/haar rugleuning instellen op een comfortabele maar wel rechte stand.

Wanneer u de rugleuning zo ver achterover zet dat de schouderband van de veiligheidsgordel u niet meer omsluit, zal de gordel u minder bescherming bieden. Bovendien zou u bij een botsing onder de gordel door kunnen glijden en zich kunnen verwonden. Hoe verder u de rugleuning achterover zet, hoe meer risico u neemt.

⌘ Rugleuningen verstellen

⚠ WAARSCHUWING

Door de rugleuning te ver naar achteren te plaatsen, neemt de kans op ernstig of dodelijk letsel bij een ongeval toe.

Zet de rugleuning rechtop en zit met uw rug tegen de rugleuning.

Leg geen kussen of ander voorwerp tussen de rugleuning en uw rug.

Doet u dit wel, dan werken de veiligheidsgordel of de airbag wellicht niet goed meer.

Als u niet op voldoende afstand van het stuurwiel kunt zitten en toch nog de besturingselementen kunt bedienen, kunt u nagaan of aanpassingen aan de bestuurdersstoel misschien helpen.

Achterstoelen

■ Achterbank neerklappen

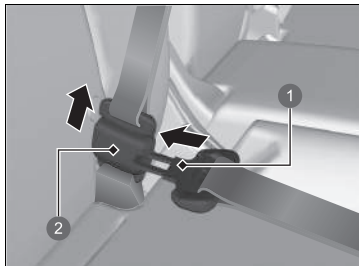

- 1 Vergrendeltong
- 2 Ankergesp

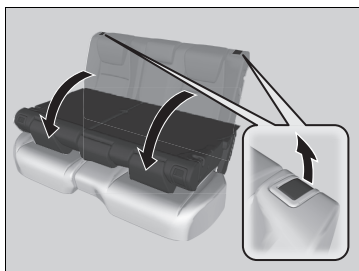

1. Berg eerst de middelste veiligheidsgordel op. Steek de vergrendeltong in de sleuf aan de zijkant van de ankergesp.
2. Laat de veiligheidsgordel aanspannen in de houder in het plafond.
Veiligheidsgordel met afneembare verankering BLZ. 51
3. Zet de hoofdsteun van de achterbank in de laagste positie.

4. Trek aan de ontgrendelingshendel en klap de bank neer.

⊗ Achterbank neerklappen

⚠ WAARSCHUWING

Zorg ervoor dat de rugleuningen veilig vergrendeld zijn vóór het rijden.

De achterste rugleuningen kunnen neergeklapt worden om grotere voorwerpen in de bagageruimte te kunnen vervoeren.

Wanneer de rugleuning weer in de originele positie wordt gezet, dient deze stevig naar achteren te worden geduwd. Zorg er ook voor dat alle achterste veiligheidsgordels op de voorkant van de rugleuning geplaatst worden.

Let op dat alle voorwerpen in de bagageruimte of voorwerpen die door de opening uitsteken tot op de achterbank, stevig zijn vastgezet. Losliggende voorwerpen kunnen bij plotseling hard remmen naar voren geslingerd worden.

■ Achterbank opklappen

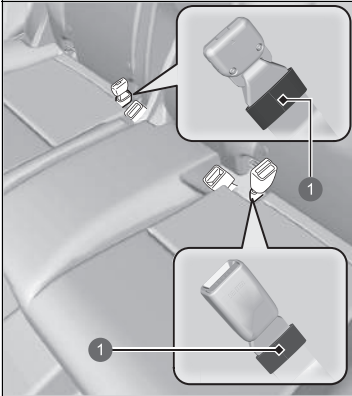

1 Lus

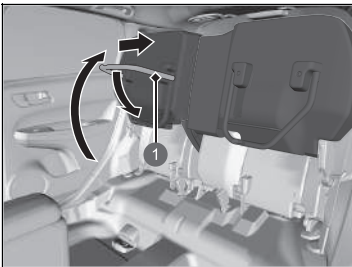

1 Stoelpoot

Til de linker en rechter achterstoelkussens apart op om plaats te maken voor bagage.

■ Het zitkussen optillen

1. Zorg ervoor dat de gespen van de veiligheidsgordels zich in de lussen op de stoel bevinden.

2. Trek het achterbankkussen omhoog.
3. Klap de stoelpoot neer terwijl u het zitkussen stevig tegen de rugleuning duwt om het te vergrendelen.

▣ Achterbank opklappen

Nadat u de stoel opklapt of terug in de oorspronkelijke positie plaatst, moet u zorgen dat de stoel stevig bevestigd is door die naar voren en naar achteren te wiegen.

Controleer of er voorwerpen op de stoel zijn voordat u het zitkussen omhoog trekt. Controleer of er nog andere belemmeringen zijn op de vloergeleiding voordat u de stoel terug in zijn oorspronkelijke positie plaatst.

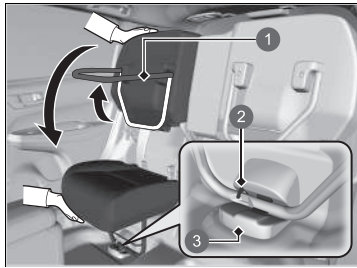

- 1 Stoelpoot
- 2 Vergrendeling
- 3 Vloergeleider

■ De stoel in de oorspronkelijke positie plaatsen

1. Houd het zitkussen met één hand op zijn plaats en ontgrendel het door de stoelpoot met uw andere hand volledig omhoog te trekken.
 - Houd het zitkussen stevig vast, omdat het abrupt kan vallen wanneer u het ontgrendelt.
2. Laat het zitkussen langzaam zakken en plaats de stoelpoot in de vloergeleider totdat deze op zijn plaats vastklikt.

Een juiste zithouding aannemen

Nadat alle inzittenden hun stoel en hoofdsteun hebben afgesteld en hun veiligheidsgordel hebben omgedaan, is het van groot belang dat ze rechtop blijven zitten, goed naar achteren in hun stoel en met de voeten op de vloer, totdat het voertuig veilig is geparkeerd en de voedingsmodus in uitgeschakelde stand staat.

Zitten in een ongebruikelijke houding kan bij een aanrijding leiden tot letsel. Iemand die in het voertuig voorovergebogen, zijwaarts of met een been of beide benen omhoog zit of onderuitgezakt ligt, neemt onnodig risico.

Bovendien kan een inzittende die niet op de juiste plaats op de voorstoel zit, ernstig of dodelijk gewond raken bij een aanrijding, doordat hij of zij door het voertuig wordt geslingerd of wordt geraakt door een opblazende frontale airbag.

» Een juiste zithouding aannemen

WAARSCHUWING

Zitten in een ongebruikelijke houding kan bij een aanrijding gevaar voor ernstig of fataal letsel opleveren.

Zit altijd rechtop, goed naar achteren in de stoel met de voeten op de vloer.

Hoofdsteunen

Het voertuig is uitgerust met hoofdsteunen op alle stoelposities.

■ Afstellen van de hoofdsteunen op de voorstoelen

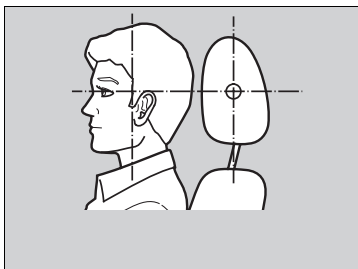

Positioneer uw hoofd in het midden van de hoofdsteun.

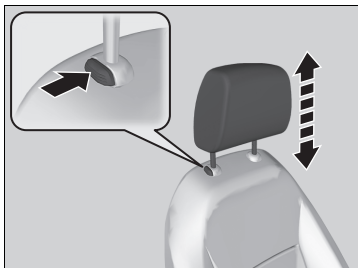

Hoofdsteunen bieden de beste bescherming tegen whiplash en ander letsel door aanrijdingen van achteren, wanneer het midden van het hoofd van de inzittende tegen het midden van de hoofdsteun rust. De bovenzijde van de oren van de inzittende moet gelijk liggen met het midden van de hoofdsteun.

Hoofdsteun omhoog brengen:

Trek de hoofdsteun omhoog.

Hoofdsteun omlaag brengen:

Duw de hoofdsteun naar beneden terwijl u de ontgrendelingsknop indrukt.

▣ Afstellen van de hoofdsteunen op de voorstoelen

⚠ WAARSCHUWING

Verkeerd afgestelde hoofdsteunen werken niet effectief en kunnen bij een ongeval leiden tot ernstig letsel.

Controleer voordat u gaat rijden of de hoofdsteunen aanwezig zijn en in de juiste positie staan.

Voor een correcte werking van het hoofdsteunsysteem:

- Hang geen voorwerpen aan de hoofdsteunen of aan de stangen daarvan.
- Plaats geen voorwerpen tussen een inzittende en de rugleuning.
- Installeer elke hoofdsteun op de juiste locatie.

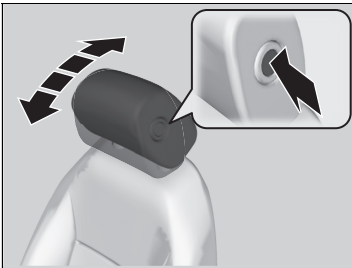

Hoofdsteun naar voren kantelen:

Duw de achterkant naar voren.

Hoofdsteun naar achteren kantelen:

Duw de hoofdsteun naar achteren terwijl u de ontgrendelingsknop aan de zijkant indrukt.

Positie hoofdsteun achterbank verstellen

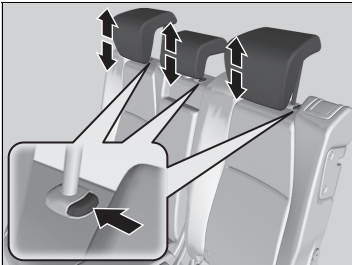

Een passagier die op de stoel achterin zit, moet, voordat het voertuig gaat rijden, de hoogte van de hoofdsteun instellen op de juiste stand.

Hoofdsteun omhoog brengen:

Trek de hoofdsteun omhoog.

Hoofdsteun omlaag brengen:

Duw de hoofdsteun naar beneden terwijl u de ontgrendelingsknop indrukt.

Positie hoofdsteun achterbank verstellen

Als u de hoofdsteun op de stoel achterin gebruikt, trekt u de hoofdsteun naar de hoogste stand. Gebruik de hoofdsteun op deze plaatsen niet in een lagere stand.

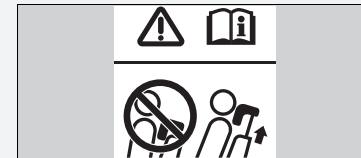

■ De hoofdsteunen verwijderen en aanbrengen

Hoofdsteunen kunnen worden verwijderd voor reinigings- of reparatiewerkzaamheden.

De hoofdsteun verwijderen:

Trek de hoofdsteun zo ver mogelijk omhoog. Druk vervolgens op de ontgrendelingsknop en trek de hoofdsteun er omhoog uit.

De hoofdsteun terugplaatsen:

Steek de stangen van de hoofdsteun terug op hun plaats en stel de hoofdsteun op de juiste hoogte af terwijl u de ontgrendelingsknop indrukt. Controleer of de steun goed is vergrendeld door hem iets omhoog te trekken.

» De hoofdsteunen verwijderen en aanbrengen

⚠ WAARSCHUWING

Het niet aanbrengen of niet correct aanbrengen van de hoofdsteunen kan leiden tot ernstig letsel bij een aanrijding.

Plaats de hoofdsteunen voor het rijden altijd terug.

Om de hoofdsteun achter te verwijderen en te installeren, kantelt u de rugleuning enigszins naar voren omdat de ruimte tussen het plafond en de rugleuning beperkt is.

Armsteun

■ De armsteun van de voorstoel gebruiken

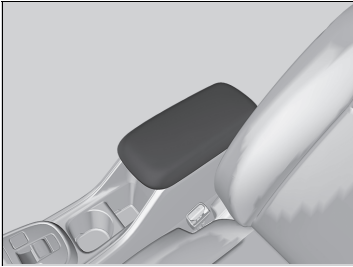

Het consoledeksel kan als armsteun worden gebruikt.

Interieurverlichting

Schakelaars interieurverlichting

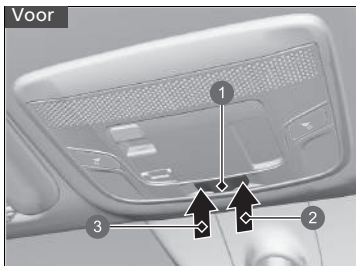

- 1 Stand voor portieractivering
- 2 Aan
- 3 Uit

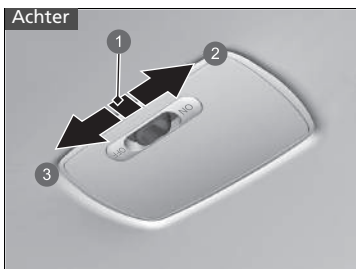

- 1 Stand voor portieractivering
- 2 Aan
- 3 Uit

ON

De interieurverlichting gaat branden bij geopende of gesloten portieren.

Portieractivering

De interieurverlichting gaat automatisch branden in de volgende gevallen:

- Wanneer één of meer portieren zijn geopend.
- Wanneer u het bestuurdersportier ontgrendelt.
- Wanneer de voedingsmodus is ingesteld op VOERTUIG UIT (STUURSLOT).

OFF

De interieurverlichting blijft uit bij geopende of gesloten portieren.

Schakelaars interieurverlichting

In de stand voor portieractivering dooft de interieurverlichting langzaam en gaat deze ongeveer 30 seconden nadat de portieren zijn gesloten uit. De verlichting gaat na ongeveer 30 seconden uit in de volgende gevallen:

- Wanneer u het bestuurdersportier ontgrendelt zonder het te openen.
- Wanneer u de voedingsmodus op VOERTUIG UIT (STUURSLOT) zet zonder een deur te openen.

De dimtijd van de interieurverlichting kan worden gewijzigd.

Modellen met audiosysteem met kleurenscherm

➤ **Instellingen*** BLZ. 155

Modellen met display-audio

➤ **Aanpassen van de voertuiginstellingen**
BLZ. 352

De interieurverlichting gaat onmiddellijk uit in de volgende gevallen:

- Wanneer u het bestuurdersportier vergrendelt.
- Wanneer u het bestuurdersportier sluit in de stand ACCESSOIRE.
- Wanneer u de voedingsmodus in de stand AAN zet.

Wanneer u een portier open laat in de stand VOERTUIG UIT (STUURSLOT), gaat de interieurverlichting na ongeveer 15 minuten uit.

Laat bij een uitgeschakeld voedingsstelsel de interieurverlichting niet gedurende een langere periode branden, om te voorkomen dat de accu leegloopt.

■ Kaartleeslampjes

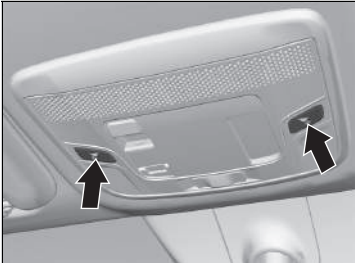

■ Voorstoel

De kaartleeslampjes kunnen worden in- en uitgeschakeld door op de knoppen te drukken.

■ Verlichting bagageruimte

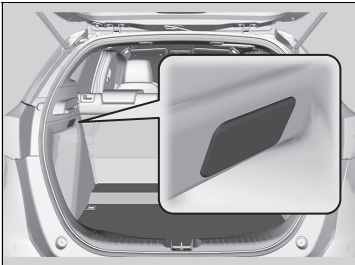

De verlichting wordt ingeschakeld wanneer u de achterklep opent.

☒ Kaartleeslampjes

Wanneer de schakelaar van de interieurverlichting in de stand voor portieractivering staat en een van de portieren is geopend, dooft het kaartleeslampje niet wanneer op de knoppen wordt gedrukt.

Opbergvakken

■ Handschoenenkastje

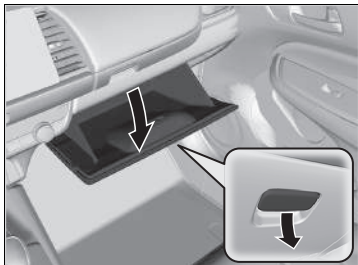

Open het handschoenenkastje door aan de hendel te trekken.

■ Bovenste handschoenenkastje

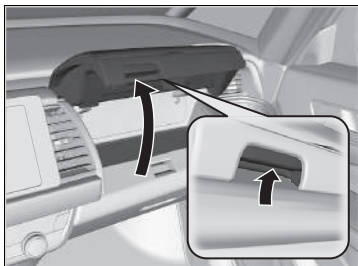

Open het bovenste handschoenenkastje door aan de hendel te trekken.

» Handschoenenkastje

⚠ WAARSCHUWING

Een open handschoenenkastje kan tijdens een aanrijding ernstig letsel aan uw passagier toebrengen, ook al maakt deze gebruik van de veiligheidsgordel.

Houd tijdens het rijden het handschoenenkastje steeds gesloten.

» Bovenste handschoenenkastje

⚠ WAARSCHUWING

Een open bovenste handschoenenkastje kan bij een aanrijding ernstig letsel aan uw passagier toebrengen, ook al maakt deze gebruik van de veiligheidsgordel.

Houd tijdens het rijden de bovenste handschoenenkastjes steeds gesloten.

■ Console-opbergvak

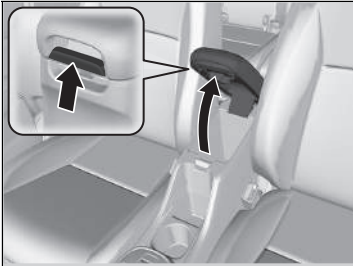

Open het console-opbergvak door aan de hendel te trekken.

■ Drinkhouders

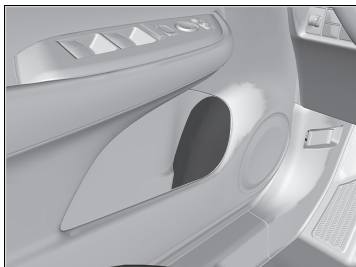
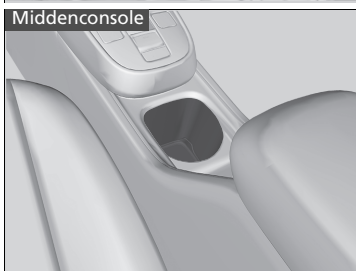
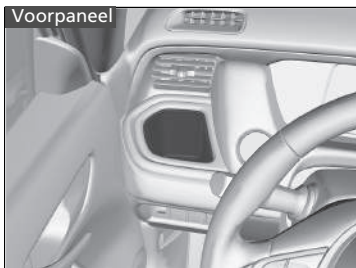

■ Drinkhouders voorstoel

Bevinden zich in het voorpaneel.

Bevinden zich in de console tussen de voorstoelen.

■ Drinkhouders voorportier

Bevinden zich in de zijvakken van beide voorportieren.

»» Drinkhouders

ATTENTIE

Gemorste vloeistoffen kunnen de stoelbekleding, de vloerbedekking en elektrische onderdelen in het voertuig beschadigen.

Wees voorzichtig bij gebruik van de drinkhouders. Als u hete drank morst, kunt u brandwonden oplopen.

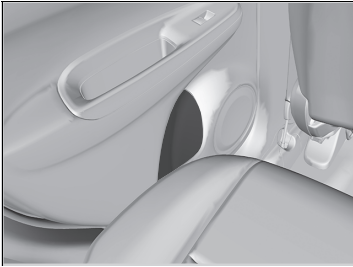

■ Drankhouders achterportier

Bevinden zich in de zijvakken van beide achterportieren.

■ Jashaakje

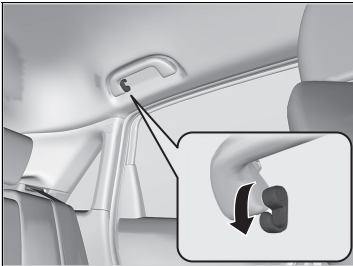

De handgreep aan bestuurderszijde achter is voorzien van een jashaakje. Trek het jashaakje omlaag als u het wilt gebruiken.

▣ Jashaakje

De jashaakjes zijn niet ontworpen voor grote of zware voorwerpen.

■ Bevestigingspunten voor sjorbanden

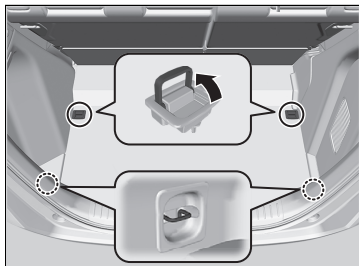

De bevestigingspunten in de vloer van de bagageruimte kunnen worden gebruikt voor de bevestiging van een net voor het vastzetten van voorwerpen.

■ Bagagehaken

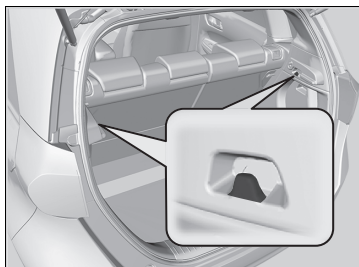

De bagagehaken in de bagageruimte kunnen worden gebruikt om lichte voorwerpen op te hangen.

⌘ Bevestigingspunten voor sjorbanden

Pak onder het rijden geen voorwerpen uit de bagageruimte. Losliggende voorwerpen kunnen letsel veroorzaken wanneer u hard moet remmen.

⌘ Bagagehaken

ATTENTIE

Hang geen grote voorwerpen of voorwerpen die meer dan 3 kg wegen aan de zijhaak in de bagageruimte. Door zware of grote voorwerpen op te hangen, kan de haak beschadigd worden.

■ Vloerkastje bagageruimte

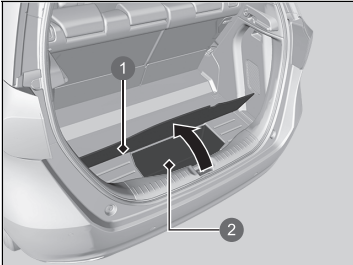

Trek de afdekking in de vloer van de bagageruimte omhoog.

- ❶ Vloerafdekking
- ❷ Vloerkastje bagageruimte

■ Bagageruimteafdekking

De afdekking van de bagageruimte kan worden verwijderd voor meer bagageruimte.

■ Bagageruimteafdekking verwijderen

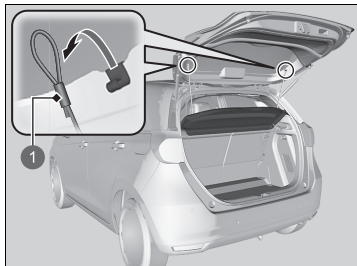

1 Riem

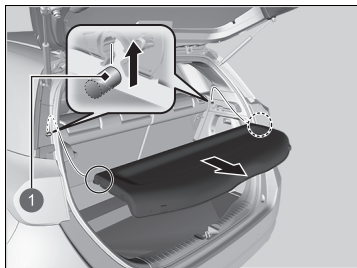

1 Steunstang

1. Open de achterklep.
2. Verwijder de riem aan beide zijden van de achterklep.

3. Maak de stangen los en verwijder vervolgens de bagageruimteafdekking.

Voer deze procedure in omgekeerde volgorde uit om de bagageruimteafdekking te monteren.

Zorg na het monteren van de bagageruimteafdekking dat deze stevig is vergrendeld.

▣ Bagageruimteafdekking

Plaats geen voorwerpen op de bagageruimteafdekking en stapel voorwerpen in de bagageruimte niet hoger dan de bovenrand van de rugleuning. Ze zouden uw zicht kunnen belemmeren en door het voertuig kunnen worden geslingerd bij een botsing of plotselinge stop.

Zet geen extra druk op de afdekking (er bijvoorbeeld op leunen om iets te pakken).

Overige comfortvoorzieningen in interieur

■ Accessoiresvoeding

De accessoiresvoedingen kunnen worden gebruikt wanneer de voedingsmodus op ACCESSOIRE of AAN staat.

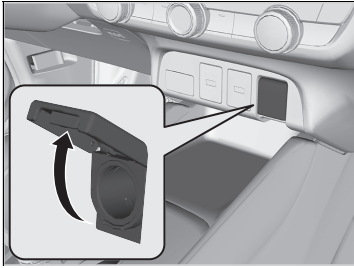

■ Consolepaneel

Open de klep om de voeding te gebruiken.

■ Stuurwielverwarming*

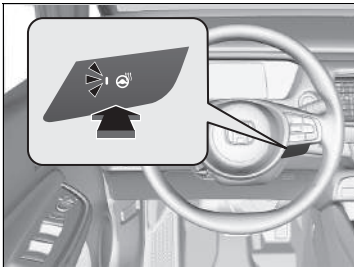

De voedingsmodus moet AAN zijn om de stuurwielverwarming te gebruiken.

Druk op de knop aan de rechterzijde van het stuurwiel.

Wanneer een comfortabele temperatuur is bereikt, drukt u opnieuw op de knop om de stuurwielverwarming uit te schakelen.

De stuurwielverwarming wordt uitgeschakeld telkens wanneer u het voedingsstelsel inschakelt, zelfs als u deze tijdens de laatste rit met uw voertuig hebt ingeschakeld.

⊗ Accessoiresvoeding

ATTENTIE

Steek geen voertuiganstekerelement in de voeding. Dit kan tot oververhitting van de voeding leiden.

De accessoiresvoeding kan 12 V gelijkstroom leveren voor de stroomvoorziening van accessoires die 180 watt (15 ampère) of minder aan stroom verbruiken.

Om ontladen van de 12V-accu te voorkomen mag de voeding alleen worden gebruikt bij een ingeschakeld voedingsstelsel.

Wanneer de voedingsaansluiting niet in gebruik is, sluit u de klep om te voorkomen dat er kleine vreemde voorwerpen in de voedingsaansluiting terechtkomen.

⊗ Stuurwielverwarming*

Gebruik de stuurwielverwarming niet continu wanneer het voedingsstelsel uitgeschakeld is. Onder dergelijke omstandigheden kan de 12V-accu zwakker worden, waardoor het moeilijk is het voedingsstelsel in te schakelen.

* Niet beschikbaar op alle modellen

■ Verwarming voorstoelen *



De stoelverwarming kan worden gebruikt wanneer de voedingsmodus in de stand AAN staat.

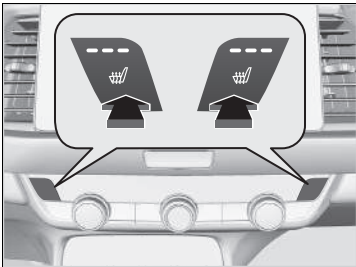

Druk op de knop van de stoelverwarming:

Eenmaal: de instelling HI (drie controlelampjes branden)

Tweemaal: de instelling MID (twee controlelampjes branden)

Driemaal: de stand LO (één controlelampje brandt)

Viermaal: de instelling UIT (er branden geen controlelampjes)

Wanneer de voedingsmodus in de stand AAN wordt gezet nadat deze werd uitgeschakeld, wordt de vorige instelling gehandhaafd.

☞ Verwarming voorstoelen *

⚠ WAARSCHUWING

Bij het gebruik van de stoelverwarming kunnen door hitte brandwonden ontstaan.

Personen met een verminderd vermogen om temperatuur waar te nemen (bijv. personen met suikerziekte, beschadiging van de zenuwen van de onderste ledematen of verlamming) of een gevoelige huid worden afgeraden om stoelverwarming te gebruiken.

Gebruik de stoelverwarming ook niet in de stand LO wanneer het voedingsstelsel uitgeschakeld is. Onder dergelijke omstandigheden kan de 12V-accu zwakker worden, waardoor het voedingsstelsel lastig start.

Na een bepaalde tijd wordt de sterkte-instelling voor de verwarming van de voorstoelen automatisch verlaagd met één niveau tegelijk, tot de verwarming van de voorstoelen wordt uitgeschakeld. De verstreken tijd varieert al naar gelang de interieuromstandigheden.





Automatische klimaatregeling gebruiken

Het automatische klimaatregelsysteem regelt de binnentemperatuur die u selecteert. Het systeem selecteert tevens de juiste mix verwarmde of gekoelde lucht, waardoor de binnentemperatuur zo snel mogelijk naar wens wordt verhoogd of verlaagd.

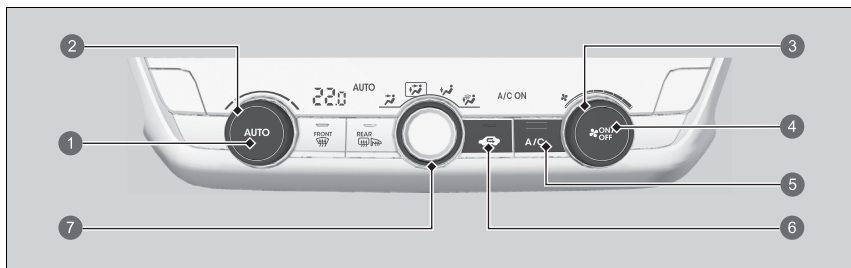
Gebruik het systeem wanneer het voedingssysteem is ingeschakeld.

1. Druk op de knop **AUTO**.
2. Stel de binnentemperatuur af met behulp van de draaiknop temperatuurregeling.
3. Druk op de knop **ON/OFF** (AAN/UIT) om te annuleren.



- 1 Knop **AUTO***1
- 2 Draaiknop temperatuurregeling*1
- 3 Ventilatieregelpknop*1
- 4 Knop **ON/OFF***1
- 5 Knop **A/C** (airconditioning)*1
- 6 Recirculatieknop*1
- 7 **MODE**-draaiknop
 -  De lucht stroomt uit de ventilatieopeningen in het dashboard
 -  De lucht stroomt uit de ventilatieopeningen in het dashboard en de vloer ventilatieopeningen
 -  De lucht stroomt uit de vloer ventilatieopeningen
 -  De lucht stroomt uit de vloer ventilatieopeningen en de voorruitontwasemingsroosters

*1: Uitvoering voor modellen met stuur links afgebeeld. Voor modellen met het stuur rechts bevinden deze knoppen zich aan de symmetrisch tegenovergestelde zijde van het model met het stuur links.

Automatische klimaatregeling gebruiken

Wanneer op een toets wordt gedrukt tijdens gebruik van het klimaatregelsysteem in de automatische stand, dan heeft de functie van de ingedrukte toets prioriteit.

Het controlelampje **AUTO** gaat uit, maar functies die niet zijn gekoppeld aan de ingedrukte toets worden automatisch geregeld.

Om te voorkomen dat koude lucht van buiten het interieur in wordt geblazen, kan het zijn dat de ventilator niet onmiddellijk wordt geactiveerd nadat de knop **AUTO** is ingedrukt.

Indien het binnen heel warm is, kunt u het sneller laten afkoelen door de ruiten gedeeltelijk te openen, het systeem op Auto te zetten en een lage temperatuur in te stellen. Verander van frisse-luchtmodus naar recirculatiemodus tot de temperatuur gedaald is.

Wanneer de temperatuur wordt ingesteld op de onder- of bovengrens, wordt **Lo** of **Hi** weergegeven.

Druk op de knop **ON/OFF** om het klimaatregelsysteem in en uit te schakelen. Bij inschakeling gaat het systeem terug naar uw laatste keuze.

Wanneer de ECON-modus actief is, kan het klimaatregelsysteem met verminderde koelprestaties werken.

Als de hoogspanningsaccu bijna leeg is, kan de werking van het klimaatregelsysteem afnemen.

■ Schakelen tussen de recirculatie-/frisse-luchtmodus

Druk op de knop  (recirculatie) en wijzig de modus afhankelijk van de omgevingsomstandigheden.

Recirculatiemodus (controlelampje aan): recirculeert de lucht in het voertuig door het systeem.
Frisse-luchtmodus (controlelampje uit): behoudt de buitenventilatie. Houd het systeem in de frisse-luchtmodus in normale omstandigheden.

■ Voorruit en ruiten ontdooien

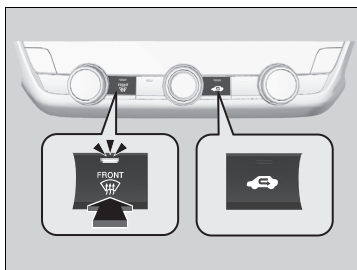

Druk op de knop  (voorruitontwaseming) om het airconditioningsysteem in te schakelen en het systeem automatisch naar de frisse-luchtmodus te schakelen.

Druk opnieuw op de knop  om het systeem uit te schakelen. Het airconditioningsysteem gaat terug naar de vorige instellingen.

■ De ruiten snel ontdooien

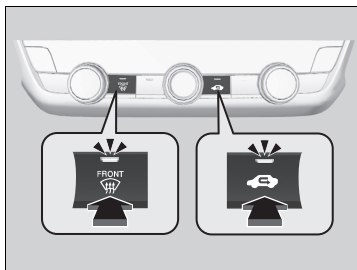

1. Druk op de knop  (het controlelampje brandt).
2. Druk op de knop  (het controlelampje brandt).

» Voorruit en ruiten ontdooien

Zorg voor uw eigen veiligheid dat u een goed zicht via alle ruiten hebt voordat u gaat rijden.

Stel de temperatuur niet in in de buurt van de boven- of ondergrens.

Wanneer koude lucht in aanraking komt met de voorruit, kan de buitenkant van de voorruit beslaan.

» De ruiten snel ontdooien

Schakel na het ontdooien van de ruiten over op de frisse-luchtmodus. Wanneer het systeem in de recirculatiemodus blijft staan, dan kunnen de ruiten beslaan door vocht. Dit beperkt het zicht.

Sensoren automatische klimaatregeling

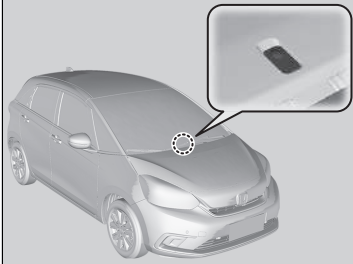

Het automatische klimaatregelsysteem is uitgerust met sensoren. Bedek de sensoren niet en mors er geen vloeistof overheen.



Funcities

In dit hoofdstuk wordt het bedienen van technologiefuncties beschreven.

Audiosysteem	238
Audiosysteem met kleurenscherm	241
Display-audio	285
Audio-foutmeldingen	377
Algemene informatie over het audiosysteem	379
Noodoproep (eCall)	386

Over uw audiosysteem

Het audiosysteem bevat een FM/AM-radio en Digital Audio Broadcasting (DAB). Dit systeem kan tevens afspelen vanaf USB-flashdrives en iPod-, iPhone-, *Bluetooth*®-apparaten en smartphones.

U kunt het audiosysteem bedienen met de knoppen en regelaars op het paneel, de bedieningselementen op het stuurwiel of de pictogrammen op de interface van het aanraakscherm*.

Modellen met audiosysteem met kleurenscherm

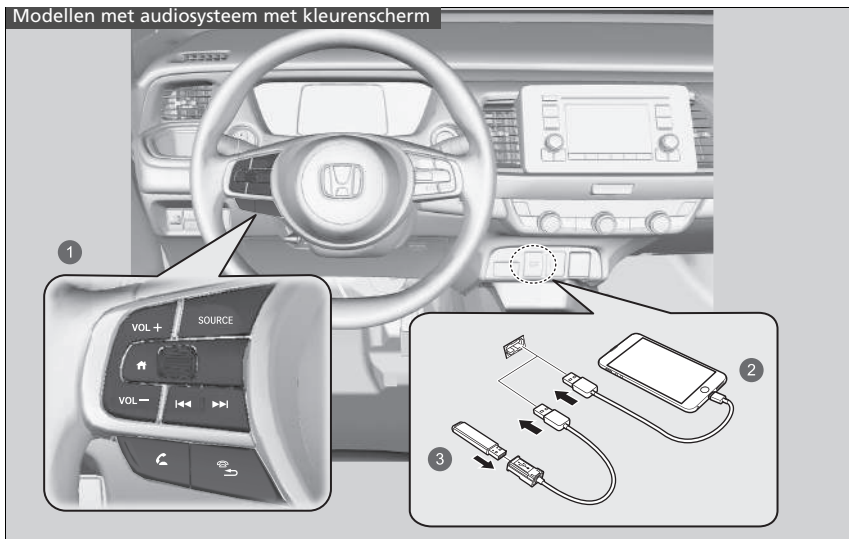

- 1 Afstandsbediening
- 2 iPod
- 3 USB-flashdrive

Over uw audiosysteem

iPod, iPhone en iTunes zijn handelsmerken van Apple Inc.

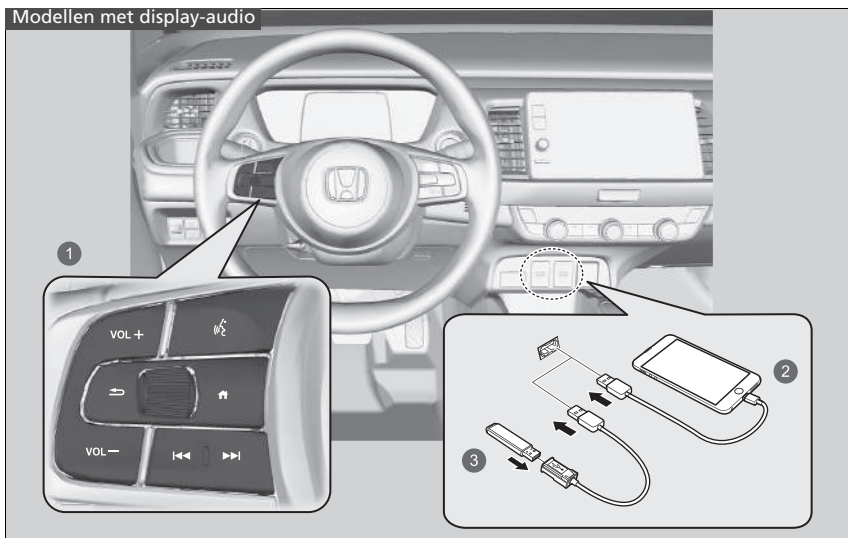

- ❶ Afstandsbediening
- ❷ iPod
- ❸ USB-flashdrive

Diefstalpreventie audiosysteem

Het audiosysteem wordt uitgeschakeld wanneer dit wordt losgekoppeld van de voedingsbron, bijvoorbeeld wanneer de 12V-accu wordt losgekoppeld of leeg is. Onder bepaalde omstandigheden wordt door het systeem mogelijk een invoerscherm voor de beveiligingscode weergegeven. Als dit gebeurt, dient u het audiosysteem opnieuw te activeren.

■ Audiosysteem opnieuw activeren

1. Stel de voedingsmodus in op AAN.
2. Schakel het audiosysteem in.
3. Houd de aan/uit-knop langer dan twee seconden ingedrukt.
 - Het audiosysteem wordt opnieuw geactiveerd wanneer de audio-regeleenheid verbinding maakt met de regeleenheid van het voertuig. Als de audio-eenheid door de regeleenheid niet wordt herkend, moet u naar een dealer gaan en de audio-eenheid laten controleren.

Basisbediening

■ Werking audiosysteem

Voor gebruik van de audiosysteemfunctie moet de voedingsmodus zijn ingesteld op ACCESSOIRE of AAN.

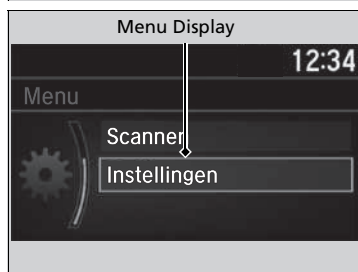
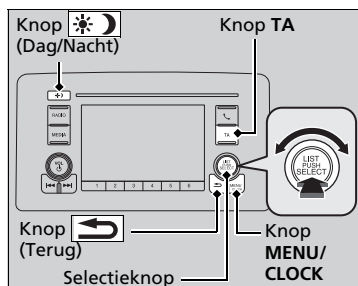

Gebruik de selectieknop of de knop **MENU/CLOCK** voor toegang tot bepaalde audiofuncties.

Druk op om te schakelen tussen normale en uitgebreide weergave voor sommige functies.

Selectieknop: Draai deze naar links of rechts om door beschikbare keuzes navigeren. Druk op om uw selectie in te stellen.

Knop MENU/CLOCK: Druk hierop om een modus te selecteren.

De beschikbare modi omvatten achtergrond, display, klok, taalinstellingen en afspeelmodi. De afspeelmodi omvatten ook Scannen, Willekeurig, Herhalen, enz.

Knop (Terug): druk op deze knop om terug te gaan naar het vorige scherm.

Knop TA: druk op deze knop om de TA-zender te activeren.

knop (Dag/Nacht): druk op deze knop om de helderheid van het audio-/informatiescherm te wijzigen.

Druk op de knop en stel de helderheid in met .

- ▶ Telkens wanneer u op de knop drukt, wisselt de modus tussen dagmodus, nachtmodus en de modus UIT.

▣ Audiosysteem met kleurenscherm

Deze weergaven worden gebruikt om te tonen hoe de selectieknop moet worden bediend.

Draai aan om te selecteren.

Druk op om te bevestigen.

Menu-items

- ▶ **Instellen tijdstip klok** BLZ. 166
- ▶ **Achtergrond instellen** BLZ. 246
- ▶ **Geluid instellen** BLZ. 248
- ▶ **Display instellen** BLZ. 249
- ▶ **Instelbare functies** BLZ. 265

Druk op de knop op het stuurwiel om audio-instellingen te wijzigen.

- ▶ **Afstandsbediening van het audiosysteem** BLZ. 243

■ USB-poort

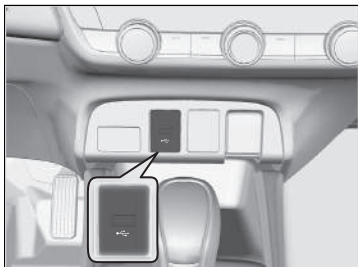

Met de USB-poort (1,0 A) kunt u audiobestanden op een USB-flashdrive afspelen, een mobiele telefoon aansluiten en laadapparaten aansluiten.

☒ USB-poort

- Laat een iPod of USB-flashdrive niet in het voertuig achter. Deze kan beschadigd raken door direct zonlicht en hoge temperaturen.
- Wij raden u aan een USB-kabel te gebruiken als u een USB-flashdrive op de USB-poort aansluit.
- Sluit de iPod of USB-flashdrive niet aan via een hub.
- Gebruik geen apparaat zoals een kaartlezer of externe harde schijf, want dit apparaat of uw bestanden zouden dan beschadigd kunnen raken.
- We adviseren u een back-up te maken van uw gegevens voordat u het apparaat in het voertuig gebruikt.
- De getoonde meldingen kunnen verschillen afhankelijk van het model van het apparaat en de softwareversie.

Onder bepaalde omstandigheden kan een apparaat dat is aangesloten op de poort ruis veroorzaken bij de radiozender waarnaar u luistert.

■ Afstandsbediening van het audiosysteem

Hiermee kunt u het audiosysteem tijdens het rijden bedienen.

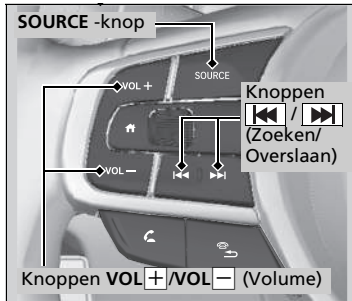

Knop SOURCE

Schakelt als volgt door de audiomodi:

FM1 → FM2 → DAB1 → DAB2 → LW →
AM (MW) → USB/iPod → Bluetooth® Audio

Knoppen VOL+ / VOL- (Volume)

Druk op VOL+: Om het volume te verhogen.

Druk op VOL-: Om het volume te verlagen.

Knoppen / (Zoeken/Overslaan)

- Bij het luisteren naar de radio
 - Druk op :** Om de volgende voorkeurradiozender te selecteren.
 - Druk op :** Om de vorige voorkeurradiozender te selecteren.
 - Houd ingedrukt:** Om de volgende krachtige zender te selecteren.
 - Houd ingedrukt:** Om de vorige krachtige zender te selecteren.
- Bij het luisteren naar een iPod, USB-flashdrive of Bluetooth®-audio
 - Druk op :** Om naar het volgende nummer te gaan.
 - Druk op :** Om terug te gaan naar het begin van het huidige of vorige nummer.
- Bij het luisteren naar een USB-flashdrive of Bluetooth®-audio
 - Houd ingedrukt:** Om naar de volgende map/groep te gaan.
 - Houd ingedrukt:** Om naar de vorige map/groep te gaan.

▣ Afstandsbediening van het audiosysteem

Sommige modi worden alleen weergegeven als er een bepaald apparaat of medium wordt gebruikt.

Afhankelijk van het Bluetooth®-apparaat dat u aansluit, zijn sommige functies mogelijk niet beschikbaar.

Audio-/informatiescherm

Geeft de audiostatus en achtergrond weer. Vanaf dit scherm kunt u naar verschillende instelopties gaan.

■ Display wijzigen

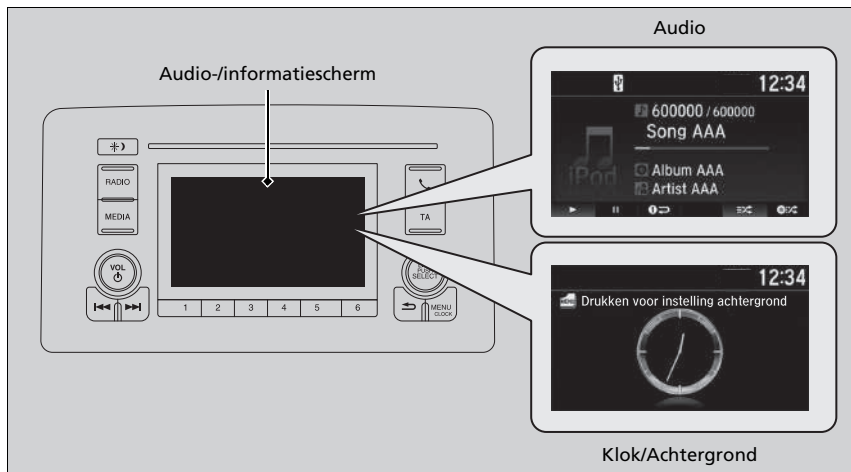







■ Audio

Toont de huidige audio-informatie.

■ Klok/Achtergrond

Toont een klokscherm of een afbeelding die u hebt geïmporteerd.

■ Display wijzigen

1. Druk op de knop **MENU/CLOCK**.
2. Draai aan  om **Instellingen** te selecteren en druk op .
3. Draai aan  om **Display wijzigen** te selecteren en druk vervolgens op .
4. Draai aan  om **Achtergrond** te selecteren en druk op .
 - Als u wilt terugkeren naar het audio-/informatiescherm, selecteert u **Audio**.

■ Achtergrond instellen



U kunt de achtergrond wijzigen, opslaan en verwijderen op het audio-/informatiescherm.

■ Achtergrond importeren









U kunt achtereenvolgens maximaal drie afbeeldingen als achtergrond importeren vanaf een USB-stick.

1. Sluit de USB-stick aan op de USB-poort.
 - **USB-poort** BLZ. 242
2. Druk op de knop **MENU/CLOCK**.
3. Draai aan  om **Instellingen** te selecteren en druk op .
4. Draai aan  om **Achtergrond** te selecteren en druk op .
5. Draai aan  om **Importeren** te selecteren en druk op .
 - De naam van de afbeelding wordt weergegeven in de lijst.
6. Draai aan  om de gewenste afbeelding te selecteren en druk op .
 - De geselecteerde afbeelding wordt weergegeven.
7. Druk op  om de afbeelding op te slaan.
8. Druk op  om **OK** te selecteren.
9. Draai aan  om een locatie te selecteren om de afbeelding op te slaan en druk vervolgens op .
 - Het scherm gaat terug naar het instellingenschermbild voor achtergronden.







⌘ Achtergrond instellen

- Wanneer u achtergrondbestanden importeert, moet de afbeelding zich in de rootdirectory van de USB-stick bevinden. Afbeeldingen in een map kunnen niet worden geïmporteerd.
- De bestandsnaam mag niet meer dan 510 bytes bevatten.
- Het bestandsformaat van de afbeelding die kan worden geïmporteerd, is BMP (bmp) of JPEG (jpg).
- De maximale bestandsgrootte per afbeelding bedraagt 2 MB.
- De maximale afbeeldingsgrootte bedraagt 1.920 x 936 pixels. Als de afbeeldingsgrootte minder is dan 480 x 234 pixels, wordt de afbeelding in het midden van het scherm weergegeven met het extra gebied in zwart.
- Er kunnen maximaal 255 bestanden worden geselecteerd.
- Als de USB-flashdrive geen afbeeldingen heeft, wordt een bericht weergegeven.
- De achtergrondinstelling is beperkt tijdens het rijden.











■ Achtergrond selecteren

1. Druk op de knop **MENU/CLOCK**.
2. Draai aan  om **Instellingen** te selecteren en druk op .
3. Draai aan  om **Achtergrond** te selecteren en druk op .
4. Draai aan  om **Selecteren** te selecteren en druk op .
 - ▶ Het scherm gaat naar de lijst met achtergronden.
5. Draai aan  om de gewenste achtergrond te selecteren en druk op .

■ Achtergrond bekijken nadat deze is ingesteld

1. Druk op de knop **MENU/CLOCK**.
2. Draai aan  om **Instellingen** te selecteren en druk op .
3. Draai aan  om **Display wijzigen** te selecteren en druk vervolgens op .
4. Draai aan  om **Achtergrond** te selecteren en druk op .
5. Druk op de knop  (Terug) tot het bovenste scherm wordt weergegeven.

■ Achtergrond verwijderen

1. Druk op de knop **MENU/CLOCK**.
2. Draai aan  om **Instellingen** te selecteren en druk op .
3. Draai aan  om **Achtergrond** te selecteren en druk op .
4. Draai aan  om **Verwijderen** te selecteren en druk op .
 - ▶ Het scherm gaat naar de lijst met achtergronden.
5. Draai aan  om een achtergrond te selecteren die u wilt Verwijderen en druk op .
6. Draai aan  om **Ja** te selecteren en druk op .
 - ▶ Het scherm gaat terug naar het instellingscherm voor achtergronden.

⌘ Achtergrond instellen

Druk op de knop  (Terug) om terug te keren naar het vorige scherm.

Wanneer het bestand groot is, duurt het een tijdje voordat het voorbeeld wordt weergegeven.

Geluid instellen

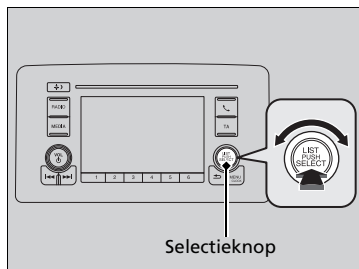

Druk op de knop **MENU/CLOCK**, draai aan om **Geluid** te selecteren en druk op . Draai aan om door de volgende opties te schuiven:

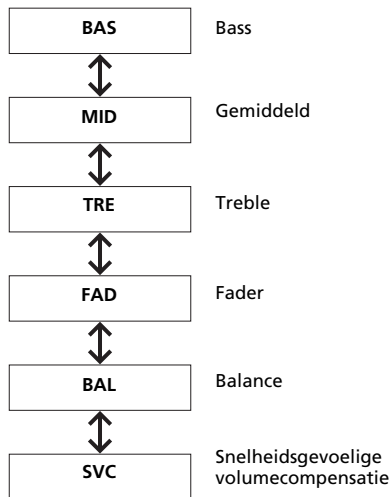

Draai aan om de geluidsinstellingen aan te passen en druk op .

► Geluid instellen

De SVC heeft vier modi: **Uit**, **Laag**, **Gemiddeld** en **Hoog**. SVC past het volumeniveau aan de voertuigsnelheid aan. Wanneer u sneller gaat, neemt het audiovolume toe. Wanneer u vertraagt, neemt het audiovolume af.

Display instellen

U kunt de helderheid of het kleurenthema van het audio-/informatiescherm wijzigen.

■ De helderheid van het scherm wijzigen

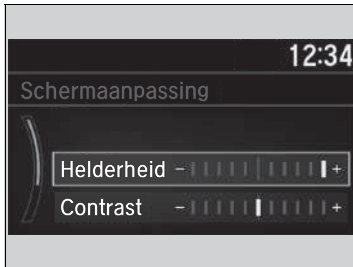

1. Druk op de knop **MENU/CLOCK**.
2. Draai aan  om **Instellingen** te selecteren en druk op .
3. Draai aan  om **Scherm aanpassing** te selecteren en druk vervolgens op .
4. Draai aan  om **Helderheid** te selecteren en druk op .
5. Draai aan  om de instelling aan te passen en druk op .

■ Het kleurenthema van het scherm wijzigen



1. Druk op de knop **MENU/CLOCK**.
2. Draai aan  om **Instellingen** te selecteren en druk op .
3. Draai aan  om **Kleurthema** te selecteren en druk vervolgens op .
4. Draai aan  om de gewenste instelling te selecteren en druk op .

▶▶ De helderheid van het scherm wijzigen

U kunt de instelling voor **Contrast** en **Zwartniveau** op dezelfde manier wijzigen.

AM/FM-radio afspelen

Knop RADIO
Druk hierop om een frequentie te selecteren.

Knop VOL/⏻ (Volume / Aan/uit)
Druk hierop om het audiosysteem in en uit te schakelen.
Draai aan de knop om het volume te regelen.

Knoppen ⏪ / ⏩ (Zoeken/Overslaan)
Druk op ⏪ of ⏩ om omhoog en omlaag langs de gekozen bandbreedte naar een zender met een sterk signaal te zoeken.

Voorkeurstoetsen (1-6)
Om een zender op te slaan:
1. Stem de gekozen zender af.
2. Kies een voorkeurstoets en houd deze ingedrukt totdat u een piepsignaal hoort.
Om naar een opgeslagen zender te luisteren kiest u een band en drukt u vervolgens op de voorkeurstoets.

Audio-/informatiescherm

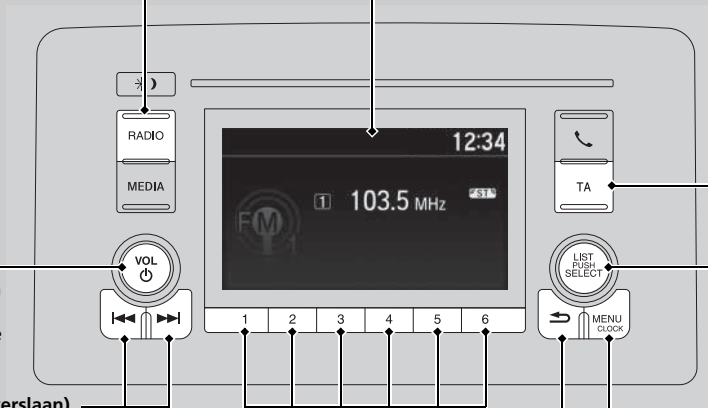

Knop TA

Selectieknop
Draai aan deze knop om de radiofrequentie af te stellen.
Druk op de knop en draai er vervolgens aan om een item te selecteren. Druk hierna opnieuw op de knop om uw keuze te bepalen.



Knop MENU/CLOCK
Druk hierop om de menu-items weer te geven.

Knop ⏪ (Terug)
Druk hierop om terug te keren naar het vorige scherm of een instelling te annuleren.

Radio Data System (RDS)

Biedt data-informatie in tekstvorm over het door u geselecteerde, RDS uitzendende FM-station.

RDS-zender zoeken in zenderlijst

1. Druk op  terwijl u naar een FM-zender luistert.
2. Draai aan  om de zender te selecteren en druk op .







Lijst bijwerken

Hiermee kunt u de beschikbare zenderlijst altijd bijwerken.

1. Druk op  terwijl u naar een FM-zender luistert.
2. Draai aan  om **Lijst bijwerken** te selecteren en druk op .







Radiotekst

Geeft de radio-tekstinformatie van de geselecteerde RDS-zender weer.

1. Druk op de knop **MENU/CLOCK**.
2. Draai aan  om **Instellingen** te selecteren en druk op .
3. Draai aan  om **RDS-instellingen** te selecteren en druk op .
4. Draai aan  om **Radiotekst** te selecteren en druk op .

Alternatieve Frequentie (AF)

Verandert automatisch de frequentie van hetzelfde programma als u in een andere regio komt.

1. Druk op de knop **MENU/CLOCK**.
2. Draai aan  om **Instellingen** te selecteren en druk op .
3. Draai aan  om **RDS-instellingen** te selecteren en druk op .
4. Draai aan  om **AF** te selecteren en druk op .

AM/FM-radio afspelen

Het controlelampje **ST** verschijnt op het display om stereo FM-uitzendingen aan te geven.
Stereoweergave is in AM niet beschikbaar.

U kunt 6 AM-zenders en 12 FM-zenders opslaan in het voorkeuzegeheugen. U kunt 6 zenders opslaan in zowel FM1 als FM2.

Audiomodus wijzigen

Druk op de selectieknop voor de audiobron op het stuurwiel.







- ▶ **Afstandsbediening van het audiosysteem**
BLZ. 243

Radio Data System (RDS)

Wanneer u een voor RDS geschikte FM-zender selecteert, gaat de RDS automatisch aan en de frequentiedisplay verandert in de zendernaam. Als het signaal van de zender echter zwakker wordt, wordt in plaats van de naam van het station de frequentie weergegeven.







■ Regionaal programma (REG)

Houdt dezelfde frequentie van de zenders binnen die regio, zelfs wanneer het signaal zwak wordt.

1. Druk op de knop **MENU/CLOCK**.
2. Draai aan  om **Instellingen** te selecteren en druk op .
3. Draai aan  om **RDS-instellingen** te selecteren en druk op .
4. Draai aan  om **REG** te selecteren en druk op .



■ Nieuws

Stemt automatisch op het nieuwsprogramma af.

1. Druk op de knop **MENU/CLOCK**.
2. Draai aan  om **Instellingen** te selecteren en druk op .
3. Draai aan  om **RDS-instellingen** te selecteren en druk op .
4. Draai aan  om **Nieuws** te selecteren en druk vervolgens op .

■ Scannen

Laat gedurende 10 seconden elke van de krachtigste zenders op de gekozen band horen.

1. Druk op de knop **MENU/CLOCK**.
2. Draai aan  om **Scannen** te selecteren en druk op .

Druk op  om het scannen te annuleren.

■ Knop verkeersbericht (TA)

Met de stand-byfunctie voor TA is het systeem in elke modus gereed voor verkeersberichten. De laatst ingeschakelde zender moet een een verkeersprogrammazender zijn.

Om de functie aan te zetten: Druk op de knop **TA**. Wanneer er verkeersberichten worden uitgezonden op de laatst ingestelde zender, schakelt het systeem automatisch naar de FM-modus. TA-INFO verschijnt op het audio-/informatiescherm. Het systeem keert terug naar uw laatst geselecteerde modus nadat de verkeersberichten zijn beëindigd.

Als u tijdens de verkeersberichten wilt terugkeren naar uw laatst geselecteerde modus, drukt u opnieuw op de knop **TA**.

Om de functie te annuleren: Druk op de knop **TA**.

☒ Radio Data System (RDS)

TA

Wanneer u op de knop **TA** drukt, gaat het controlelampje **TA** op het audio-/informatiescherm branden.

Als u **Scannen** selecteert terwijl de stand-byfunctie voor TA is ingeschakeld, zoekt het systeem alleen TP-zenders.

Door tijdens een verkeersbericht op de knop **TA** te drukken, wordt de stand-byfunctie voor TA niet geannuleerd.

DAB (Digital Audio Broadcasting) afspelen

Audio-/informatiescherm

Knop RADIO
Druk hierop om een frequentie te selecteren.

Knop VOL (Volume / Aan/uit)
Druk hierop om het audiosysteem in en uit te schakelen.
Draai aan de knop om het volume te regelen.

Knoppen (Zoeken/Overslaan)
Druk op of om een DAB-groep af te stemmen.

Voorkeurstoetsen (1-6)
Om een zender op te slaan:
1. Stem de gekozen zender af.
2. Kies een voorkeurstoets en houd deze ingedrukt totdat u een piepsignaal hoort.
Om naar een opgeslagen zender te luisteren kiest u een band en drukt u vervolgens op de voorkeurstoets.

De indicator voor de DAB-siginaalsterkte wordt op het display weergegeven wanneer de DAB-band is geselecteerd.

Selectieknop
Draai aan de knop om de service af te stemmen.
Druk op de knop en draai er vervolgens aan om een item te selecteren. Druk hierna opnieuw op de knop om uw keuze te bepalen.



Knop MENU/CLOCK
Druk hierop om de menu-items weer te geven.

Knop (Terug)
Druk hierop om terug te keren naar het vorige scherm of een instelling te annuleren.





■ Servicelijst en ensemblelijst

■ Een DAB-zender vinden in de servicelijst of ensemblelijst

Een DAB-station vinden in de servicelijst:

1. Druk op  terwijl u de DAB-modus selecteert.
2. Draai aan  om de zender te selecteren en druk op .
 - ▶ Als u **Lijst bijwerken** kiest, werkt het systeem de zenderlijst bij.

Een DAB-station vinden in de ensemblelijst:

1. Druk op  terwijl u de DAB-modus selecteert.
2. Draai aan  om **Ensemblelijst** te selecteren en druk op .
3. Draai aan  om het ensemble te selecteren en druk op .
 - ▶ Als u **Lijst bijwerken** kiest, werkt het systeem de ensemblelijst bij.

■ Scannen







Laat gedurende 10 seconden elke van de krachtigste zenders op de gekozen band horen.

1. Druk op de knop **MENU/CLOCK**.
2. Draai aan  om **Scannen** te selecteren en druk op .

Druk op  om het scannen te annuleren.

■ Radiotekst:

Geeft de radio-tekstinformatie van de geselecteerde DAB-zender weer.

1. Druk op de knop **MENU/CLOCK**.
2. Draai aan  om **Instellingen** te selecteren en druk op .
3. Draai aan  om **DAB-instellingen** te selecteren en druk op .
4. Draai aan  om **Radio tekst** te selecteren en druk op .
 - ▶ Selecteer **Radio tekst** opnieuw om dit uit te schakelen.



☒ Servicelijst en ensemblelijst

U kunt 12 DAB-zenders opslaan in het geheugen van de voorkeurstoetsen. Onder zowel DAB1 als DAB2 kunt u 6 zenders opslaan.

Audiomodus wijzigen

Druk op de selectieknop voor de audiobron op het stuurwiel.

➤ Afstandsbediening van het audiosysteem BLZ. 243







Als het systeem geen nieuwe zender vindt, verschijnt er een melding waarin bevestiging wordt gevraagd om de lijst bij te werken. Draai aan  om **Ja** te selecteren, druk vervolgens op  om de lijst bij te werken.

☒ Radiotekst:

Op het display wordt de indicator **TEXT** weergegeven als indicatie voor radiotekst-informatie.







■ DAB-verbinding:

Zoekt automatisch naar hetzelfde station van Ensembles en stemt op dat station af.

1. Druk op de knop **MENU/CLOCK**.
2. Draai aan  om **Instellingen** te selecteren en druk op .
3. Draai aan  om **DAB-instellingen** te selecteren en druk op .
4. Draai aan  om **DAB-link** te selecteren en druk op 
 - Selecteer **DAB-link** opnieuw om dit uit te schakelen.

■ FM-verbinding:

Als het systeem dezelfde zender op een FM-band vindt, wordt de band automatisch gewijzigd.

1. Druk op de knop **MENU/CLOCK**.
2. Draai aan  om **Instellingen** te selecteren en druk op .
3. Draai aan  om **DAB-instellingen** te selecteren en druk op .
4. Draai aan  om **Radiotekst** te selecteren en druk op 
 - Selecteer **Radiotekst** opnieuw om dit uit te schakelen.

iPod afspelen





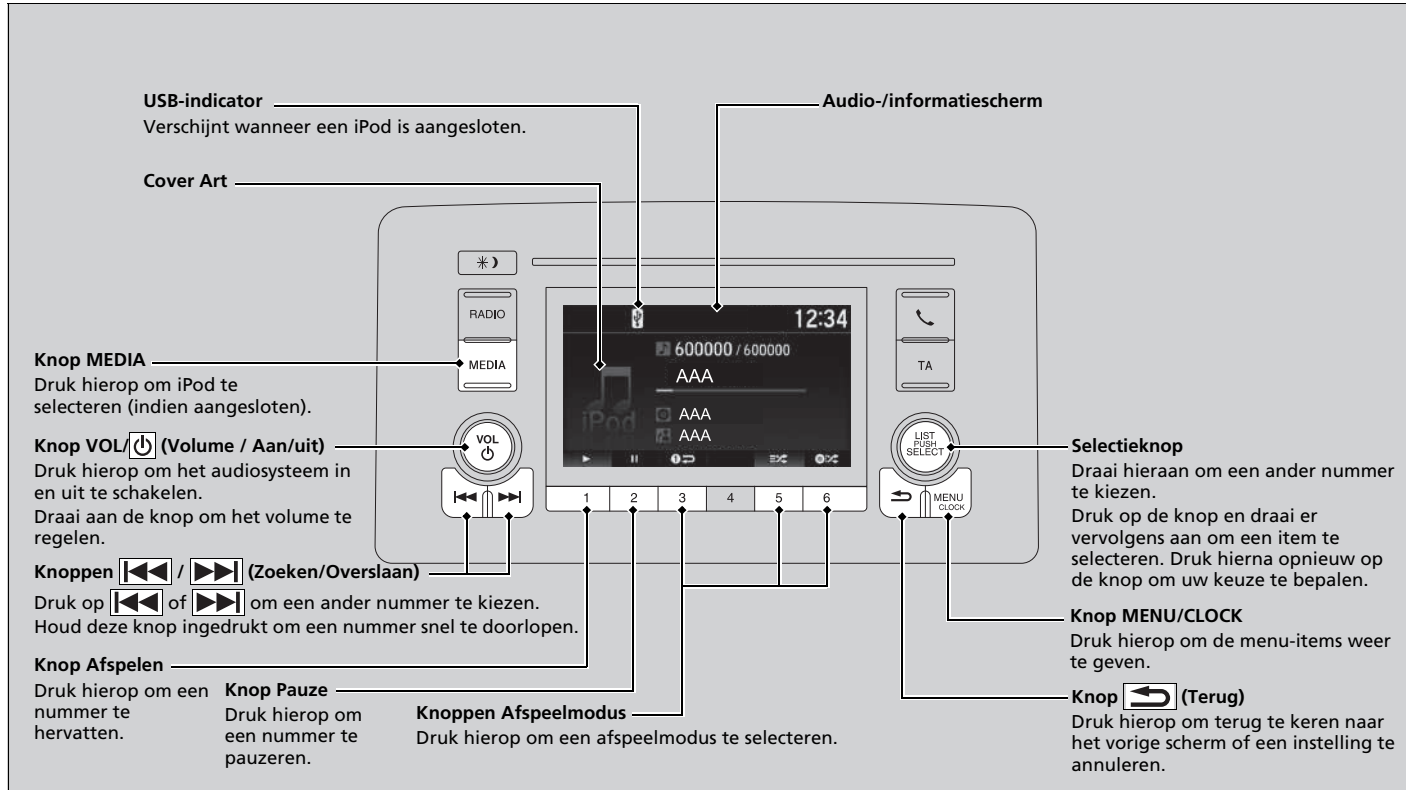

Sluit de iPod met de USB-stekker aan op de USB-poort en druk op de knop **MEDIA**.

 **USB-poort** BLZ. 242



Functies

■ Een nummer van de iPod-muzieklijst selecteren met de selectieknop

1. Druk op  om de iPod-muzieklijst weer te geven.
2. Draai aan  om een categorie te selecteren.
3. Druk op  om een lijst weer te geven met de items in de categorie.
4. Draai aan  om een item te selecteren en druk op .
 - Druk op  en draai meerdere keren aan  tot het gewenste item dat u wilt luisteren wordt weergegeven.

► iPod afspelen

De beschikbare bedieningsfuncties kunnen variëren per model of versie. Sommige functies zijn mogelijk niet beschikbaar op het audiosysteem van het voertuig.

In geval van een storing kan een foutmelding op het audio-/informatiescherm verschijnen.

 **iPod/USB-flashdrive** BLZ. 377

■ Afspelmodus selecteren

U kunt de modi Herhalen en Willekeurig selecteren tijdens het afspelen van een nummer.

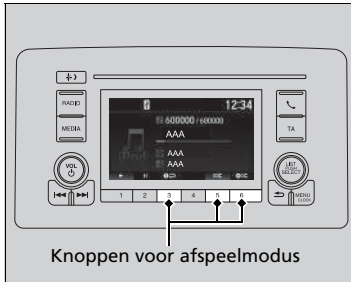

Pictogrammen van de beschikbare modi verschijnen boven de knoppen voor de afspelmodus. Druk op de knop behorende bij de modus die u wilt selecteren.

■ Willekeurig/Herhalen

Willekeurig albums: Speelt alle beschikbare albums in een geselecteerde categorie in willekeurige volgorde af.

Willekeurig alle nummers: Speelt alle beschikbare nummers in een geselecteerde categorie in willekeurige volgorde af.

Track herhalen: Herhaalt het huidige nummer.

■ Een afspelmodus uitschakelen

Druk op de geselecteerde knop.

▶▶ Afspelmodus selecteren

U kunt ook een afspelmodus selecteren door op de knop **MENU/CLOCK** te drukken.

Draai aan om **Afspelmodus** te selecteren en druk op . Draai aan om een modus te selecteren en druk op .

Om deze uit te schakelen, draait u aan om **Normale afspelmodus** te selecteren en drukt u vervolgens op .

Afspelen van een USB-flashdrive

Uw audiosysteem leest op een USB-flashdrive geluidsbestanden en speelt deze af in MP3-, WMA-, AAC*1- of WAV-indeling.



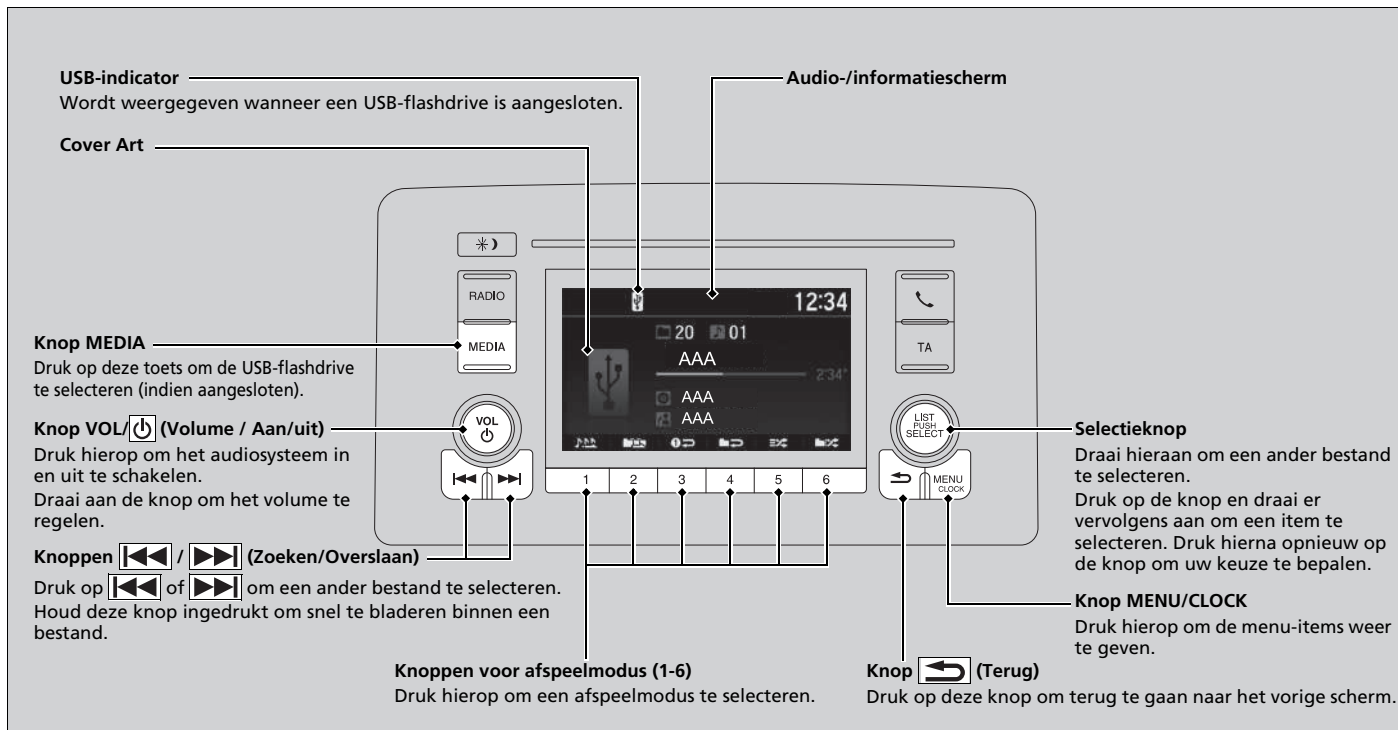

Sluit de USB-flashdrive aan op de USB-poort en druk op de knop **MEDIA**.

📄 **USB-poort** BLZ. 242



*1: Alleen bestanden met AAC-indeling die zijn opgenomen met iTunes kunnen worden afgespeeld op dit systeem.

■ Een bestand uit een map selecteren met behulp van de selectieknop

1. Druk op  om een maplijst weer te geven.
2. Draai aan  om een map te selecteren.
3. Druk op  om een lijst met de bestanden in de desbetreffende map weer te geven.
4. Draai aan  om een bestand te selecteren en druk op .

▶▶ Afspelen van een USB-flashdrive

Gebruik de aanbevolen USB-flashdrives.

▶ **Algemene informatie over het audiosysteem** BLZ. 379

Bestanden in WMA- en AAC-indeling die zijn beveiligd door middel van DRM (Digital Rights Management) kunnen niet worden afgespeeld.

Het audiosysteem geeft **Onafspeelbaar bestand** weer en gaat door naar het volgende bestand.

In geval van een storing kan een foutmelding op het audio-/informatiescherm verschijnen.

▶ **iPod/USB-flashdrive** BLZ. 377

■ Afspelmodus selecteren

U kunt de modi Herhalen, Willekeurig en Scannen selecteren tijdens het afspelen van een bestand.

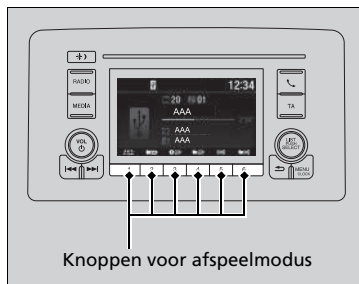

Pictogrammen van de beschikbare modi verschijnen boven de knoppen voor de afspelmodus.

Druk op de knop behorende bij de modus die u wilt selecteren.

■ Herhalen/Willekeurig/Scannen

Herhalen

Map herhalen: Herhaalt alle bestanden in de huidige map.

Track herhalen: Herhaalt het huidige bestand.

Willekeurig

Willekeurig in map: Speelt alle bestanden in de huidige map af in willekeurige volgorde.

Alle willekeurig: Speelt alle bestanden af in willekeurige volgorde.

Scannen

Mappen scannen: Van het eerste bestand in alle hoofdmappen wordt gedurende 10 seconden een voorbeeld afgespeeld.

Tracks scannen: Van alle bestanden in de huidige map wordt gedurende 10 seconden een voorbeeld afgespeeld.

■ Een afspelmodus uitschakelen

Druk op de geselecteerde knop.

► Afspelmodus selecteren

U kunt ook een afspelmodus selecteren door op de knop **MENU/CLOCK** te drukken.

Draai aan om **Afspelmodus** te selecteren en druk op . Draai aan om een modus te selecteren en druk op .

Om deze uit te schakelen, draait u aan om **Normale afspelmodus** te selecteren en drukt u vervolgens op .

Afspelen van *Bluetooth*®-audio

Met het audiosysteem kunt u naar muziek op uw *Bluetooth*-compatibele telefoon luisteren. Deze functie is beschikbaar wanneer de telefoon gekoppeld en verbonden is met het HFT-systeem van het voertuig.

🔧 **Telefoon instellingen** BLZ. 275

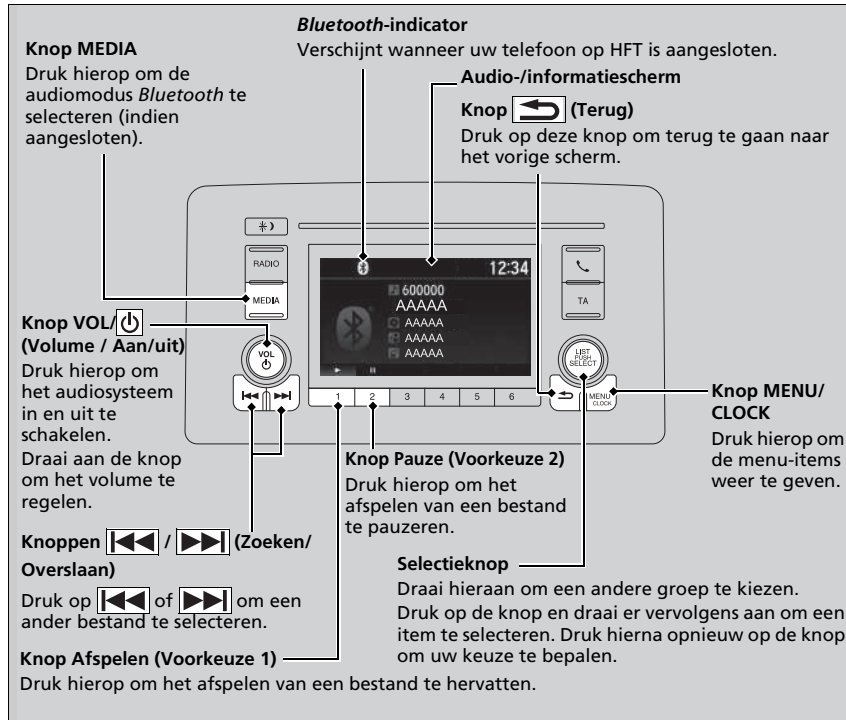

🔧 Afspelen van *Bluetooth*®-audio

Niet alle *Bluetooth*-telefoons met streaming audiomogelijkheden zijn compatibel met het systeem. Vraag een dealer om te controleren of uw telefoon compatibel is.

Er kan slechts één telefoon tegelijk in combinatie met HFT worden gebruikt. Als er meer dan twee gekoppelde telefoons in de auto zijn, maakt het systeem automatisch verbinding met de telefoon met prioriteit. U kunt prioriteit aan een telefoon toewijzen in **Instellen voorkeursapparaat**.

🔧 **Instelbare functies** BLZ. 265

Als er meer dan een telefoon aan het HFT-systeem gekoppeld is, is er een vertraging voordat het systeem begint af te spelen.

In sommige gevallen worden de naam van de artiest, het album of het nummer niet correct weergegeven.

Sommige functies zijn op sommige apparaten mogelijk niet beschikbaar.

■ *Bluetooth*®-audiobestanden afspelen

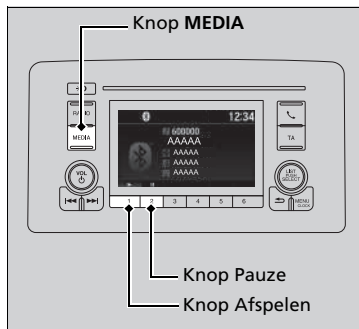

1. Zorg dat de telefoon gekoppeld is aan en verbonden is met HFT.
2. Druk op de knop **MEDIA** tot de audiomodus *Bluetooth*® is geselecteerd.

Als de telefoon niet wordt herkend, is mogelijk al een andere HFT-compatibele telefoon verbonden, die niet compatibel is met *Bluetooth*®-audio.

■ Een bestand pauzeren of hervatten

Druk op de knop **Afspelen** of **Pauze** om een modus te selecteren.

■ Een nummer uit de muziekzoeklijst selecteren met de selectieknop

1. Druk op om de muziekzoeklijst weer te geven.
2. Draai aan om een categorie te selecteren.
3. Druk op om een lijst weer te geven met de items in de categorie.
4. Draai aan om een item te selecteren en druk op .
 - Druk op en draai meerdere keren aan tot het gewenste item dat u wilt luisteren wordt weergegeven.

►► *Bluetooth*®-audiobestanden afspelen

Om de audiobestanden af te spelen moet u wellicht uw telefoon bedienen. Als dat het geval is, dient u de bedieningsinstructies van de telefoonfabrikant op te volgen.

De pauzefunctie is op sommige telefoons niet beschikbaar.

Als er een audioapparaat op de USB-poort is aangesloten, moet u wellicht herhaaldelijk op de knop **MEDIA** drukken om het *Bluetooth*®-audiosysteem te selecteren.

De op de telefoon afgespeelde muziek pauzeert bij het schakelen naar een andere modus.

►► Een nummer uit de muziekzoeklijst selecteren met de selectieknop

Afhankelijk van het *Bluetooth*®-apparaat dat u aansluit, worden sommige of alle categorieën mogelijk niet weergegeven.

Instelbare functies

Gebruik het audio-/informatiescherm om bepaalde functies aan te passen.

■ De instellingen aanpassen

Wanneer het voertuig volledig stilstaat met de voedingsmodus op AAN, drukt u op de knop **MENU/CLOCK**. Selecteer vervolgens **Klokaanpassing**, **Geluid** of **Instellingen**. Voor het aanpassen van de telefooninstellingen, drukt u op de knop  en selecteert u vervolgens **Telefoon-instellingen**.

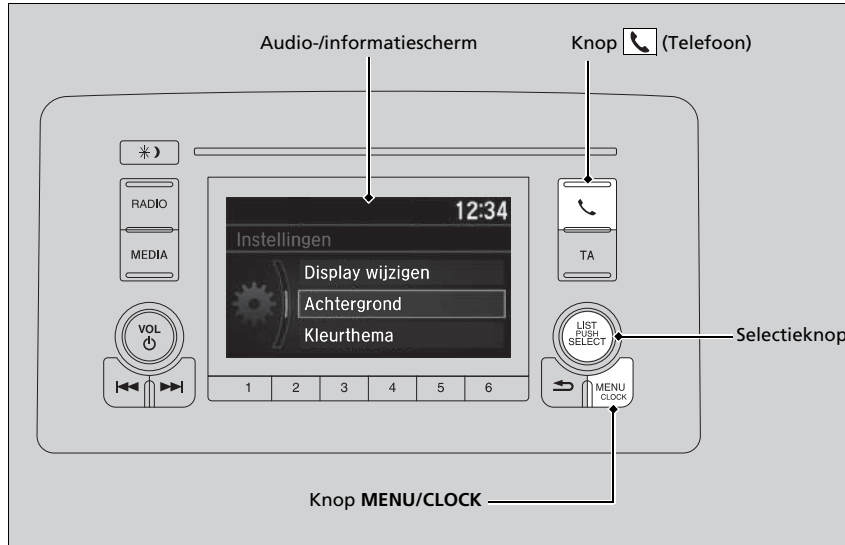

▣ Instelbare functies

Wanneer u instellingen aanpast:

- Zorg ervoor dat het voertuig volledig stilstaat.
- Schakel naar .

▣ De instellingen aanpassen

Deze weergaven worden gebruikt om te tonen hoe de selectieknop moet worden bediend.

Draai aan  om te selecteren.

Druk op  om te bevestigen.

■ Klokaanpassing

Instelbare functies	Beschrijving	Selecteerbare instellingen
Klokaanpassing	Stelt de klok in. 📏 Klok BLZ. 166	—

■ Geluid

Instelbare functies	Beschrijving	Selecteerbare instellingen
Geluid	Geluid instellen. 📏 Geluid instellen BLZ. 248	BAS/MID/TRE/FAD/BAL/SVC

■ Instellingen



Instelbare functies	Beschrijving	Selecteerbare instellingen	
RDS- instellingen	Radiotekst	Geeft de radio-tekstinformatie van de geselecteerde RDS-zender weer.	Aan/Uit*1
	AF	Verandert automatisch de frequentie van hetzelfde programma als u in een andere regio komt.	Aan*1/Uit
	REG	Houdt dezelfde frequentie van de zenders binnen die regio, zelfs wanneer het signaal zwak wordt.	Aan*1/Uit
	Nieuws	Wordt in- en uitgeschakeld om automatisch af te stemmen op het nieuwsprogramma.	Aan/Uit*1
DAB- instellingen	Radiotekst	Geeft de radio-tekstinformatie van de geselecteerde DAB-zender weer.	Aan/Uit*1
	DAB-link	Selecteert of het systeem automatisch naar dezelfde zender zoekt in Ensembles en stemt op die zender af.	Aan*1/Uit
	FM-link	Selecteert of het systeem dezelfde zender vindt op een FM-band en wijzigt automatisch de band.	Aan*1/Uit

*1: Standaardinstelling

Instelbare functies	Beschrijving	Selecteerbare instellingen	
Bluetooth-instellingen	Nieuw apparaat toevoegen	Koppelt een nieuwe telefoon aan HFT, bewerkt of verwijdert een gekoppelde telefoon en maakt een code voor een gekoppelde telefoon aan. ☒ Telefoon instellingen BLZ. 275	—
	Verbind een audio-apparaat	Verbindt, ontkoppelt of koppelt een <i>Bluetooth</i> ®-audioapparaat met HFT.	—
Display aanpassen	Helderheid	Wijzigt de helderheid van het audio-/informatiescherm.	—
	Contrast	Wijzigt het contrast van het audio-/informatiescherm.	—
	Zwartniveau	Wijzigt het zwartniveau van het audio-/informatiescherm.	—
Weergave wijzigen	Wijzigt het type display.	Audio ^{*1} / Achtergrond	
Achtergrond	Selecteren	Wijzigt het type achtergrond.	Klok ^{*1} / Afbeelding 1 / Afbeelding 2 / Afbeelding 3
	Importeren	Importeert een afbeeldingsbestand voor een nieuwe achtergrond. ☒ Achtergrond instellen BLZ. 246	—
	Verwijderen	Verwijdert een afbeeldingsbestand voor een achtergrond.	Afbeelding 1 / Afbeelding 2 / Afbeelding 3
Kleurthema	Wijzigt de achtergrondkleur van het audio-/informatiescherm.	Blauw ^{*1} / rood/oranje/paars/blauwgroen	
Taal	Wijzigt de displaytaal.	Engels ^{*1} of Turks ^{*1} Zie andere selecteerbare talen op het scherm.	
Klokaanduidingstype	Stelt de weergave van het digitale klokdisplay in op 12H of 24H.	12h ^{*1} / 24h	
Licentie	Toont de juridische informatie.	—	

*1: Standaardinstelling

■ Telefooninstellingen

Instelbare functies	Beschrijving	Selecteerbare instellingen		
Bluetooth-instellingen	Nieuw apparaat toevoegen	Een nieuwe telefoon aan HFT koppelen.  Telefoon instellingen BLZ. 275	—	
	Instellen voorkeurs-apparaat	Voorkeur	Hiermee wordt het automatisch verbinding maken van het systeem met een <i>Bluetooth</i> ®-apparaat waaraan prioriteit is toegewezen in- of uitgeschakeld.	Aan*/Uit
		Telefoonvoorkeur	Hiermee selecteert u het apparaat dat prioriteit heeft boven een of meer gekoppelde telefoons.	—
		Audiovoorkeur	Hiermee selecteert u het apparaat dat prioriteit heeft boven een of meer gekoppelde audioapparaten.	—
	Verbind een telefoon	Koppelt een nieuwe telefoon of verbindt een gekoppelde telefoon aan HFT.  Telefoon instellingen BLZ. 275	—	
	Verbind een audio-apparaat	Verbindt een <i>Bluetooth</i> ®-audioapparaat met HFT.	—	
	Alle apparaten loskoppelen	Ontkoppelt een gekoppelde telefoon van HFT.	—	
Apparaat wissen	Verwijdert een gekoppelde telefoon.	—		
Snelkiezen	Bewerkt een snelkiesnummer of voegt dit toe of verwijdert dit.  Snelkiezen BLZ. 280	—		
Beltoon	Selecteert de beltoon.	Mobiele telefoon*¹/Vast		
Beller-ID info	Geeft prioriteit aan het telefoonnummer van de beller als de beller-ID.	Naam prioriteit*¹/Nummer prioriteit		
Auto. doorschakelen	Hiermee stelt u in dat oproepen automatisch van de telefoon naar HFT worden doorgeschakeld wanneer u in het voertuig stapt.	Aan*¹/Uit		
Systeem wissen	Annuleert/reset alle aangepaste items in de groep Telefooninstellingen .	—		

*1: Standaardinstelling

Handsfree telefoonsysteem

Met behulp van het handsfree telefoonsysteem (HFT) kunt u via het audiosysteem van uw voertuig bellen en gebeld worden zonder dat u de mobiele telefoon vast hoeft te houden.

HFT gebruiken

HFT-knoppen

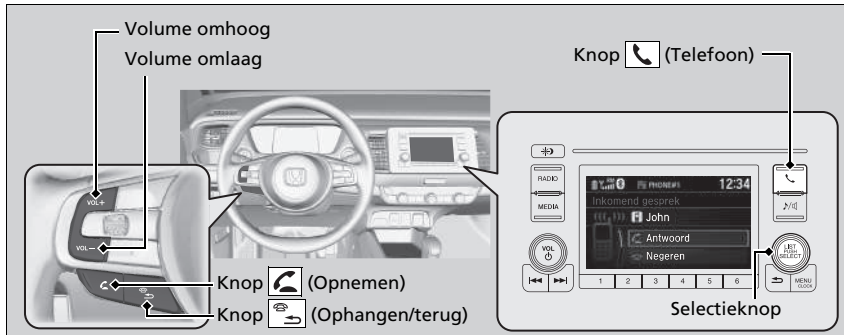

Knop (Opnemen): Druk hierop om rechtstreeks naar het telefoonscherm te gaan of een inkomend gesprek te beantwoorden.

Knop (Ophangen/terug): Druk hierop om een oproep te beëindigen.

Knop (Telefoon): Druk hierop om meteen naar het scherm Telefoon te gaan.

Selectieknop: Draai aan om een item op het scherm te selecteren en druk op .

Handsfree telefoonsysteem

Plaats uw telefoon waar u een goede ontvangst krijgt.

Om gebruik te maken van HFT heeft u een *Bluetooth*-compatibele mobiele telefoon nodig. Vraag bij een dealer of de plaatselijke Honda-vestiging naar een lijst van compatibele telefoons, koppelprocedures en speciale functiemogelijkheden.

Er kunnen tot 20 nummers voor snelkiezen worden opgeslagen. Zonder invoer in het systeem is snel kiezen uitgeschakeld.

Snelkiezen BLZ. 280

Er kunnen tot 20 nummers in de gesprekshistorie worden opgeslagen. Zonder gesprekshistorie is Gesprekshistorie uitgeschakeld.

Bluetooth® draadloze technologie

Het woordmerk en de logo's van *Bluetooth*® zijn gedeponeerde handelsmerken van *Bluetooth SIG, Inc.* en elk gebruik van deze merken door Honda Motor Co., Ltd. geschiedt onder licentie. Andere handelsmerken en handelsnamen zijn die van hun respectievelijke eigenaars.

HFT-beperkingen

Een inkomende oproep op HFT onderbreekt het audiosysteem tijdens het afspelen. Het wordt hervat na het beëindigen van de oproep.

■ Display HFT-status

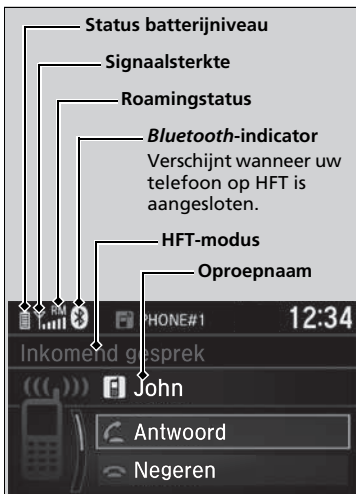

Het audio-/informatiescherm bericht u wanneer er een inkomend gesprek is.

» Display HFT-status

Het hangt af van het type telefoon welke informatie wordt weergegeven op het audio-/informatiescherm.

■ Beperkingen voor handmatige bediening

Bepaalde handmatige functies zijn uitgeschakeld of niet beschikbaar terwijl het voertuig rijdt. Een grijs weergegeven (niet-beschikbare) optie kan pas worden geselecteerd wanneer het voertuig stilstaat.

HFT-menu's

Voor gebruik van de systeemfunctie moet de voedingsmodus zijn ingesteld op ACCESSOIRE of AAN.

▣ HFT-menu's

Om HFT te kunnen gebruiken moet u eerst uw *Bluetooth*-compatibele mobiele telefoon koppelen aan het systeem terwijl het voertuig geparkeerd is.

Sommige functies zijn beperkt tijdens het rijden. Op het scherm wordt een melding weergegeven wanneer het voertuig rijdt en de bewerking wordt geannuleerd.

Een telefoonnummer kiezen uit de *gesprekshistorie* om als nummer voor snelkiezen op te slaan.

Een telefoonnummer kiezen uit het *telefoonboek* om als nummer voor snelkiezen op te slaan.

Een telefoonnummer invoeren om als nummer voor snelkiezen op te slaan.

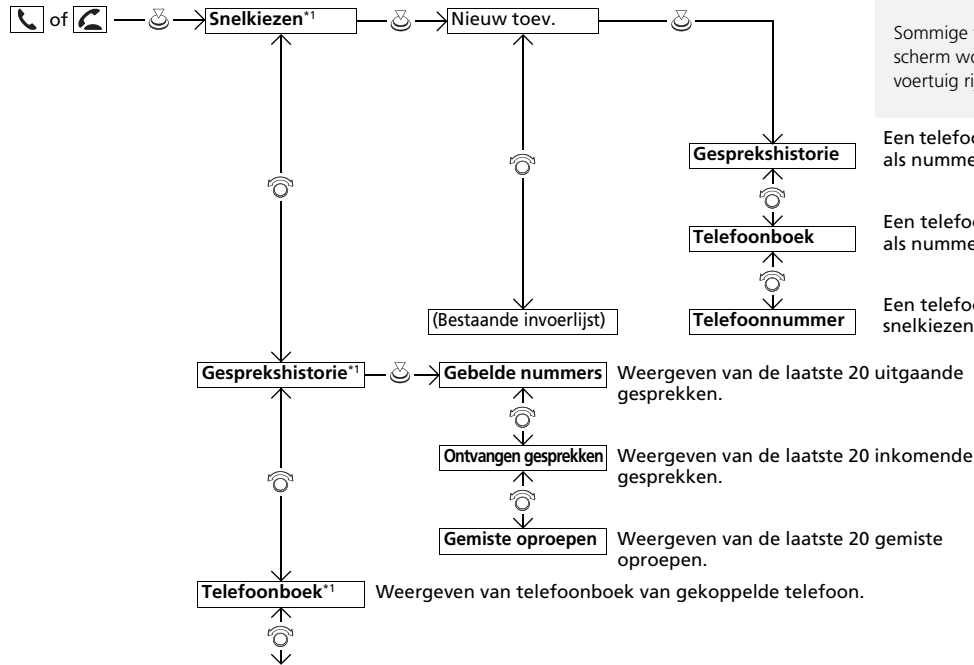

*1: Verschijnt alleen wanneer een telefoon op HFT is aangesloten.

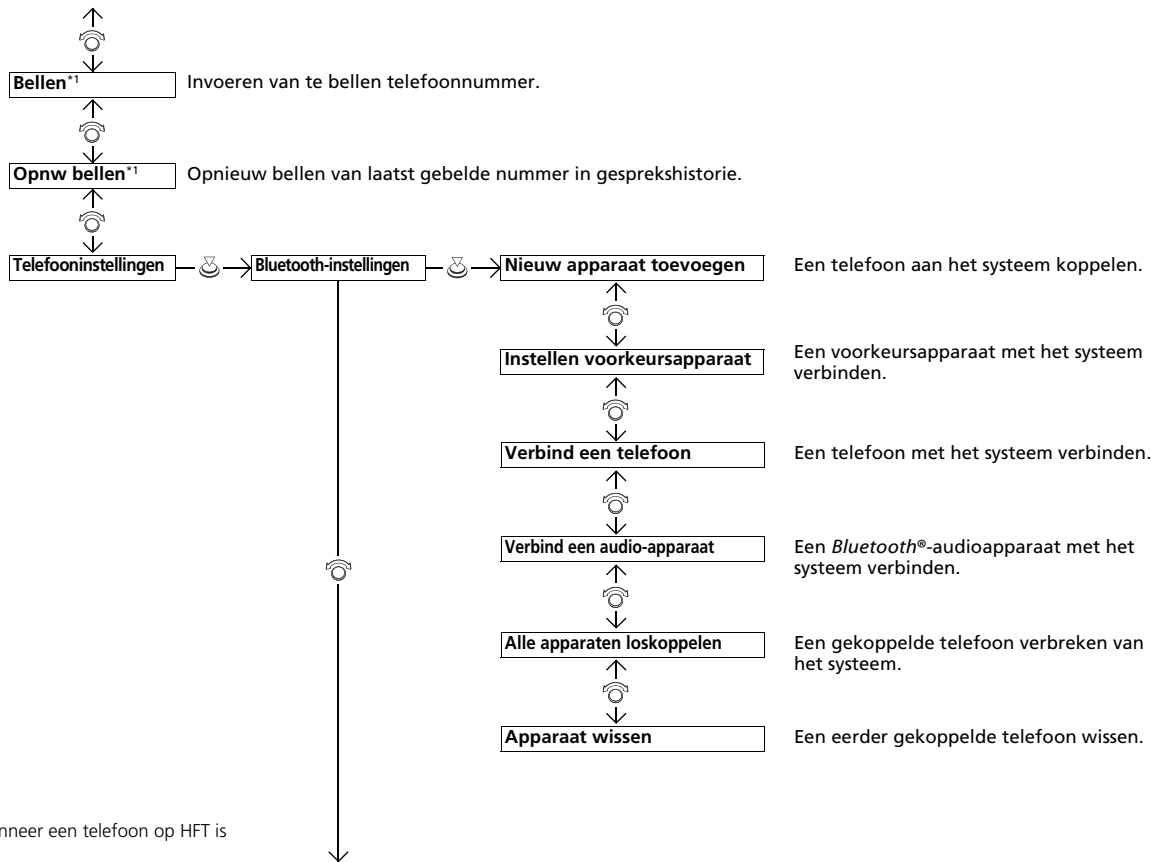

*1: Verschijnt alleen wanneer een telefoon op HFT is aangesloten.

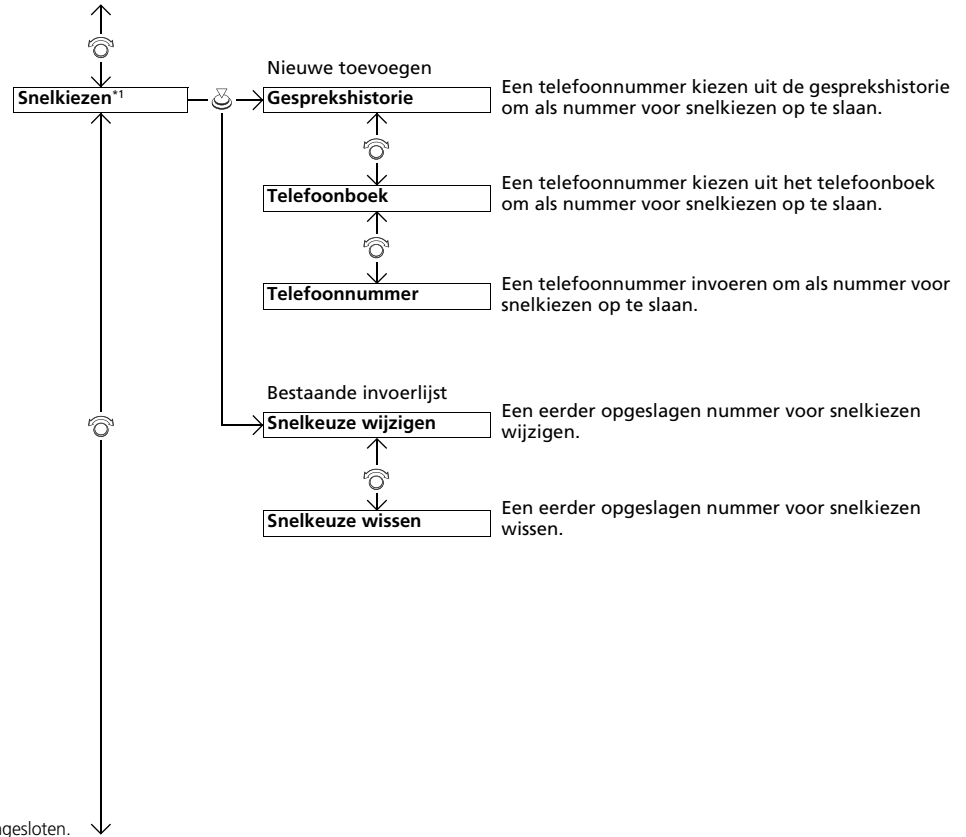

*1: Verschijnt alleen wanneer een telefoon op HFT is aangesloten.

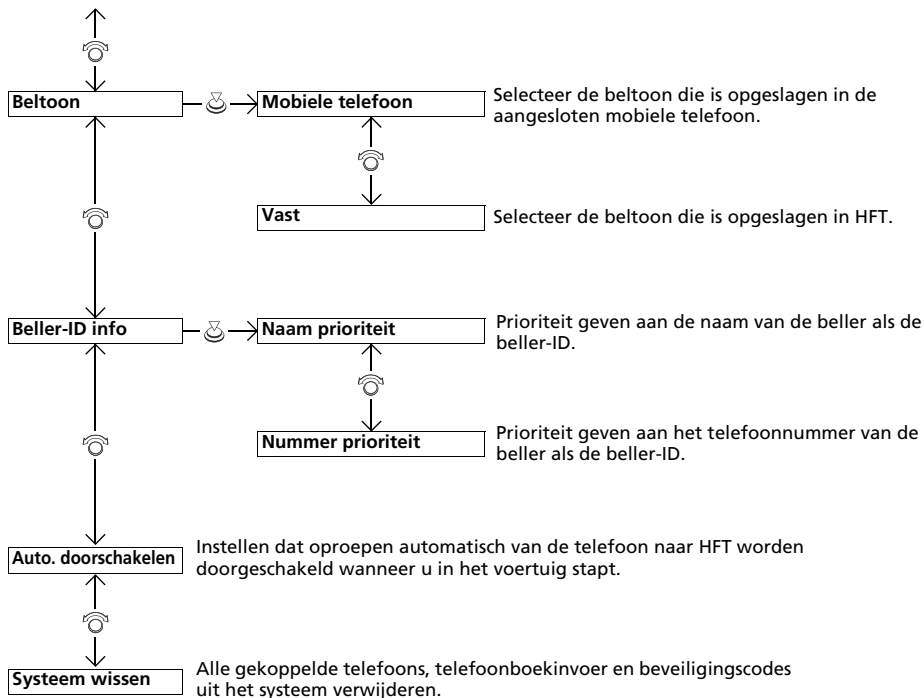

■ Telefoon instellingen

■ Een mobiele telefoon koppelen (wanneer er geen telefoon aan het systeem is gekoppeld)



1. Druk op de knop of de knop .
2. Zorg dat de telefoon in de modus zoeken of vindbaar staat.
3. Draai aan om **Ja** te selecteren en druk op .
 - ▶ Het audiosysteem schakelt over naar een wachtmodus voor koppelen.
4. Selecteer **Honda HFT** op uw telefoon.
 - ▶ Als u een telefoon via dit audiosysteem wilt koppelen, drukt u op en volgt u de aanwijzingen.
Wanneer de telefoon in de lijst verschijnt, kiest u deze door op te drukken.
5. Het systeem geeft u een koppelcode op het audio-/informatiescherm.
 - ▶ Geef een bevestiging als de koppelcode op het scherm en uw telefoon overeenkomen. Dit kan per telefoon verschillen.
6. Er verschijnt een mededeling op het scherm als het koppelen gelukt is.

☒ Telefoon instellingen

Uw *Bluetooth*-compatibele telefoon moet aan HFT gekoppeld worden voor u handsfree oproepen kunt plaatsen en ontvangen.

Tips telefoon koppelen:

- U kunt de telefoon niet koppelen terwijl het voertuig in beweging is.
- Er kunnen maximaal zes telefoons worden gekoppeld.
- De batterij van uw telefoon kan sneller leeg raken dan gewoonlijk als hij aan HFT gekoppeld is.
- Als de telefoon niet binnen drie minuten door het systeem gekoppeld of gevonden kan worden, verstrijkt de tijd en is het systeem weer inactief.

Zodra u een telefoon gekoppeld hebt, ziet u deze aan de rechterkant op het scherm met een of twee pictogrammen weergegeven.

Deze pictogrammen geven het volgende aan:

: de telefoon kan met HFT gebruikt worden.

: de telefoon is compatibel met *Bluetooth*® audio.

Bij het koppelen van een telefoon via dit audiosysteem:

Als uw telefoon niet verschijnt op het audio-/informatiescherm, selecteer dan **Vernieuwen** en zoek naar *Bluetooth*®-apparaten met behulp van uw telefoon.

Selecteer vanaf de telefoon **Honda HFT**.

■ Een mobiele telefoon koppelen (wanneer een telefoon al aan het systeem gekoppeld is)



1. Druk op de knop of de knop .
2. Draai aan om **Ja** te selecteren en druk op .
3. Draai aan om **Nieuw apparaat toevoegen** te selecteren en druk op .
4. Druk op om **OK** te selecteren.
 - Het scherm gaat naar de lijst met apparaten.
5. Zorg dat de telefoon in de modus voor zoeken of vaststellen staat en druk op .
- HFT zoekt automatisch naar een *Bluetooth*®-apparaat.
6. Wanneer de telefoon in de lijst verschijnt, kiest u deze door op te drukken.
 - Als uw telefoon niet verschijnt, selecteer dan **Vernieuwen** en zoek naar *Bluetooth*®-apparaten met behulp van uw telefoon. Selecteer vanaf de telefoon **Honda HFT**.
7. Het systeem geeft u een koppelcode op het audio-/informatiescherm.
 - Geef een bevestiging als de koppelcode op het scherm en uw telefoon overeenkomen. Dit kan per telefoon verschillen.













■ Een andere telefoon koppelen dan de momenteel gekoppelde telefoon



1. Druk op de knop  of de knop .
2. Draai aan  om **Telefooninstellingen** te selecteren en druk op .
3. Draai aan  om **Bluetooth-instelling** te selecteren en druk op .
4. Draai aan  om **Verbind een telefoon** te selecteren en druk op .
 - ▶ Het scherm gaat naar de lijst met apparaten.
5. Draai aan  om de naam van het gewenste apparaat te selecteren en druk op .
 - ▶ HFT verbreekt de verbinding met de momenteel aangesloten telefoon en zoekt naar een andere gekoppelde telefoon.

■ Gekoppelde telefoon wissen



1. Druk op de knop  of de knop .
2. Draai aan  om **Telefooninstellingen** te selecteren en druk op .
3. Draai aan  om **Bluetooth-instelling** te selecteren en druk op .
4. Draai aan  om **Apparaat wissen** te selecteren en druk op .
 - ▶ Het scherm gaat naar de lijst met apparaten.
5. Draai aan  om een telefoon die u wilt wissen te kiezen en druk op .
6. Op het display verschijnt een bevestigingsmelding. Draai aan  om **Ja** te selecteren en druk op .

■ Beltoon

U kunt de beltooninstelling wijzigen.

1. Druk op de knop  of de knop .
2. Draai aan  om **Telefooninstellingen** te selecteren en druk op .
3. Draai aan  om **Beltoon** te selecteren en druk op .
4. Draai aan  om **Mobiele telefoon** of **Vast** te selecteren en druk op .

■ ID-informatie beller

U kunt ervoor kiezen om de informatie van een beller bij een inkomende oproep weer te geven.

1. Druk op de knop  of de knop .
2. Draai aan  om **Telefooninstellingen** te selecteren en druk op .
3. Draai aan  om **Beller ID info** te selecteren en druk op .
4. Draai aan  om een gewenste modus te selecteren en druk op .

■ Automatisch doorverbinden

Als de koppeling tussen uw telefoon en het systeem wordt uitgevoerd terwijl u aan de telefoon bent, kan het gesprek automatisch naar HFT worden doorgeschakeld.

1. Druk op de knop  of de knop .
2. Draai aan  om **Telefooninstellingen** te selecteren en druk op .
3. Draai aan  om **Auto. doorschakelen** te selecteren.
4. Druk op  om **Aan** of **Uit** te selecteren.

» Beltoon

Mobiele telef.: Afhankelijk van het merk en model van de mobiele telefoon, klinkt de beltoon die is opgeslagen in de telefoon wanneer deze is verbonden.

Vast: De vaste beltoon klinkt uit de luidsprekers.











» ID-informatie beller

Naam prioriteit: De naam van een beller wordt weergegeven als deze in het telefoonboek opgeslagen is.

Nummer prioriteit: Het telefoonnummer van een beller wordt weergegeven.

■ System wissen

Koppelcodes, gekoppelde telefoons, alle opgeslagen nummers voor snelkiezen, alle nummers in de gesprekshistorie en alle geïmporteerde telefoonboekgegevens worden gewist.

1. Druk op de knop  of de knop .
2. Draai aan  om **Telefooninstellingen** te selecteren en druk op .
3. Draai aan  om **Systeme wissen** te selecteren en druk op .
4. Draai aan  om **Ja** te selecteren en druk op .
5. Op het display verschijnt een bevestigingsmelding. Draai aan  om **Ja** te selecteren en druk op .
6. Een melding verschijnt op het scherm. Druk op .

■ Automatische import van mobiele telefoonboek en gesprekshistorie

Wanneer uw telefoon gekoppeld wordt, worden de inhoud van het telefoonboek en de gesprekshistorie automatisch naar HFT geïmporteerd.

▶ Automatische import van mobiele telefoonboek en gesprekshistorie

Wanneer u een persoon uit de lijst in het mobiele telefoonboek kiest, worden er tot drie categoriepictogrammen weergegeven. De pictogrammen geven aan welke soorten nummers voor die naam zijn opgeslagen.

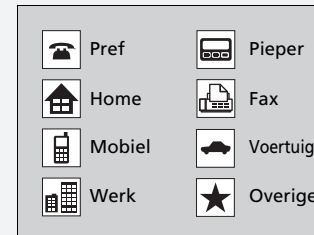

Als een naam vier of meer nummers bevat, verschijnt ... in plaats van categoriepictogrammen.









Op sommige telefoons is het wellicht niet mogelijk om de categoriepictogrammen naar HFT te importeren.

Het telefoonboek wordt na elke verbinding bijgewerkt. De gesprekshistorie wordt na elke verbinding of gesprek bijgewerkt.

Snelkiezen

Er kunnen per telefoon tot 20 nummers voor snelkiezen worden opgeslagen.

■ Snelkiesnummer opslaan

1. Druk op de knop  of de knop .
2. Draai aan  om **Snelkeuze** te selecteren en druk op .
3. Draai aan  om **Nieuw toevoegen** te selecteren en druk op .
4. Draai aan  om een plaats te selecteren waaruit u een nummer wilt kiezen en druk op .

Via **Gesprekshistorie**:

- Kies een nummer uit de gesprekshistorie.









Via **Telefoonboek**:

- Kies een nummer uit het geïmporteerde telefoonboek van de gekoppelde mobiele telefoon.

Via **Telefoonnummer**:

- Voer het nummer handmatig in.











■ Een nummer voor snelkiezen bewerken

1. Druk op de knop  of de knop .
2. Draai aan  om **Telefooninstellingen** te selecteren en druk op .
3. Draai aan  om **Snelkiezen** te selecteren en druk op .
4. Kies een bestaande invoer voor verkort kiezen.
5. Draai aan  om **Verkort kiezen wijzigen** te selecteren en druk op .
6. Selecteer een nieuw nummer voor snelkiezen en druk vervolgens op .

» Snelkiezen

Wanneer op een voorkeurstoets wordt gedrukt, verschijnt het scherm **Snelkiezen**.

■ Nummer voor snelkiezen wissen

1. Druk op de knop  of de knop .
2. Draai aan  om **Telefooninstellingen** te selecteren en druk op .
3. Draai aan  om **Snelkeuze** te selecteren en druk op .
4. Kies een bestaande invoer voor snelkiezen.
5. Draai aan  om **Snelkeuze wissen** te selecteren en druk op .
 - ▶ Op het display verschijnt een bevestigingsmelding. Draai aan  om **Ja** te selecteren en druk op .

Bellen













U kunt bellen door een telefoonnummer in te voeren of door het geïmporteerde telefoonboek, gesprekshistorie, snelkiezen of opnieuw bellen te gebruiken.

Bellen

Zodra een oproep is verbonden, kunt u de stem van de persoon die u belt via de audiospeakers horen.









■ Bellen via het geïmporteerde telefoonboek

Wanneer uw telefoon gekoppeld wordt, wordt de inhoud van het telefoonboek automatisch naar HFT geïmporteerd.





1. Druk op de knop  of de knop .
 2. Draai aan  om **Telefoonboek** te selecteren en druk op .
 3. Het telefoonboek wordt alfabetisch opgeslagen. Draai aan  om de initialen te selecteren en druk op .
 4. Draai aan  om een naam te selecteren en druk op .
 5. Draai aan  om een nummer te selecteren en druk op .
- Het kiezen begint automatisch.

■ Bellen met een telefoonnummer



1. Druk op de knop  of de knop .
 2. Draai aan  om **Kiezen** te selecteren en druk op .
 3. Draai aan  om een nummer te selecteren en druk op .
 4. Draai aan  om  te selecteren en druk op .
- Het kiezen begint automatisch.

■ Bellen met opnieuw bellen

1. Druk op de knop  of de knop .
 2. Draai aan  om **Opnw bellen** te selecteren en druk op .
- Het kiezen begint automatisch.

» Bellen via het geïmporteerde telefoonboek

Deze functie is uitgeschakeld terwijl het voertuig rijdt.

» Beperkingen voor handmatige bediening

BLZ. 270

» Bellen met een telefoonnummer

Deze functie is uitgeschakeld terwijl het voertuig rijdt.

» Beperkingen voor handmatige bediening









BLZ. 270

» Bellen met opnieuw bellen







Houd de knop  ingedrukt om het laatst gebelde nummer uit de gesprekshistorie van uw telefoon opnieuw te kiezen.

■ Bellen via de gesprekshistorie

De gesprekshistorie wordt opgeslagen als **Uitgaande oproepen**, **Ontvangen oproepen** en **Gemiste oproepen**.

1. Druk op de knop  of de knop .
2. Draai aan  om **Gesprekshistorie** te selecteren en druk op .
3. Draai aan  om **Uitgaande oproepen**, **Ontvangen oproepen** of **Gemiste oproepen** te selecteren en druk op .
4. Draai aan  om een nummer te selecteren en druk op .
 - ▶ Het kiezen begint automatisch.

■ Bellen met snelkiezen

1. Druk op de knop  of de knop .
2. Draai aan  om **Snelkiezen** te selecteren en druk op .
3. Draai aan  om een nummer te selecteren en druk op .
 - ▶ Het kiezen begint automatisch.

■ Een gesprek aannemen



Wanneer er een inkomend gesprek is, klinkt er een geluidsmelding en het scherm **Inkomend gesprek** verschijnt.

Druk op de knop  om de oproep te beantwoorden.

Druk op de knop  om de oproep te weigeren of te beëindigen.

☒ Bellen via de gesprekshistorie

De gesprekshistorie verschijnt alleen wanneer een telefoon aan HFT is gekoppeld en geeft de laatste 20 gekozen, ontvangen of gemiste oproepen weer.

☒ Bellen met snelkiezen

Wanneer op een voorkeurstoets wordt gedrukt, verschijnt het scherm **Snelkiezen**.

Selecteer **Overige** om de lijst voor snelkiezen van een andere gekoppelde telefoon weer te geven.



☒ Een gesprek aannemen

Oproep in wachtstand

Druk op de knop  om het huidige gesprek in de wacht te zetten en het inkomende gesprek te beantwoorden. Druk opnieuw op de knop  om terug te keren naar het huidige gesprek.

Selecteer **Negeren** om het inkomende gesprek te negeren als u het niet wilt beantwoorden.

Druk op de knop  als u het huidige gesprek wilt beëindigen.

U kunt de pictogrammen op het audio-/informatiescherm selecteren in plaats van de knoppen  en . Draai aan  om het pictogram te selecteren en druk op .

■ Opties tijdens het bellen

De volgende opties zijn beschikbaar tijdens het bellen.



Van gesprek wisselen: Zet het huidige gesprek in de wacht om het inkomende gesprek te beantwoorden.

Dempen: Dempst uw stem.

Gesprek doorverbinden: Verbindt een gesprek van HFT door naar uw telefoon.

Kiestonen: Nummers versturen tijdens een gesprek. Dit is handig als u bijvoorbeeld een menugestuurd telefoonsysteem belt.



1. Om de beschikbare opties weer te geven, drukt u op de knop .
2. Draai aan  om de optie te selecteren en druk op .
 - Het selectievakje is aangevinkt als **Dempen** geselecteerd is. Selecteer **Dempen** opnieuw om dit uit te schakelen.

» Opties tijdens het bellen

Kiestonen: Beschikbaar op sommige telefoons.

Opstarten

De Display-audio start automatisch zodra u de voedingsmodus op ACCESSOIRE of AAN zet. Bij het opstarten wordt het volgende scherm over het uploaden van gegevens weergegeven.

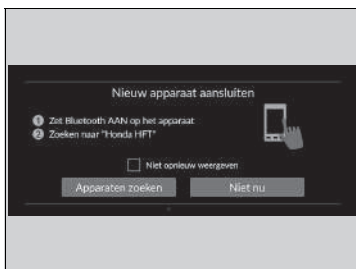
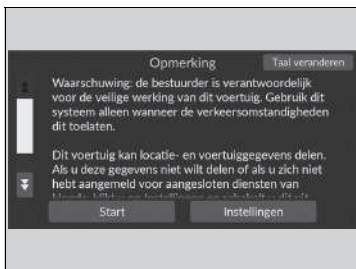

Selecteer **Start**.

- ▶ Als u de instellingen voor het uploaden van gegevens wilt wijzigen, selecteert u **Instellingen** en vervolgens de AAN/UIT-instellingen op het scherm **Instelling Gegevens delen**.
- ▶ Als u **Start** niet selecteert, keert het systeem na een bepaalde tijd automatisch terug naar het beginscherm.
- ▶ Als er geen geregistreerd apparaat is, selecteert u **Start** en daarna wordt het koppelscherm van *Bluetooth®* weergegeven.
- ▶ Dit scherm wordt niet weergegeven als u het selectievakje **Niet opnieuw weergeven** selecteert.

■ Een mobiele telefoon koppelen (wanneer er geen telefoon aan het systeem gekoppeld is)

1. Zorg dat de telefoon in de modus zoeken of vindbaar staat.
2. Selecteer **Honda HFT** op uw telefoon.
 - ▶ Als u een telefoon via Display Audio wilt koppelen, selecteert u **Apparaten zoeken** en selecteert u vervolgens uw telefoon wanneer deze in de lijst verschijnt.

Opstarten

Instelling Gegevens delen

ON: Gegevenscommunicatie is beschikbaar.

OFF: Gegevenscommunicatie is niet beschikbaar.

Basisbediening

■ Werking audiosysteem

Voor gebruik van de audiosysteemfunctie moet de voedingsmodus zijn ingesteld op ACCESSOIRE of AAN.

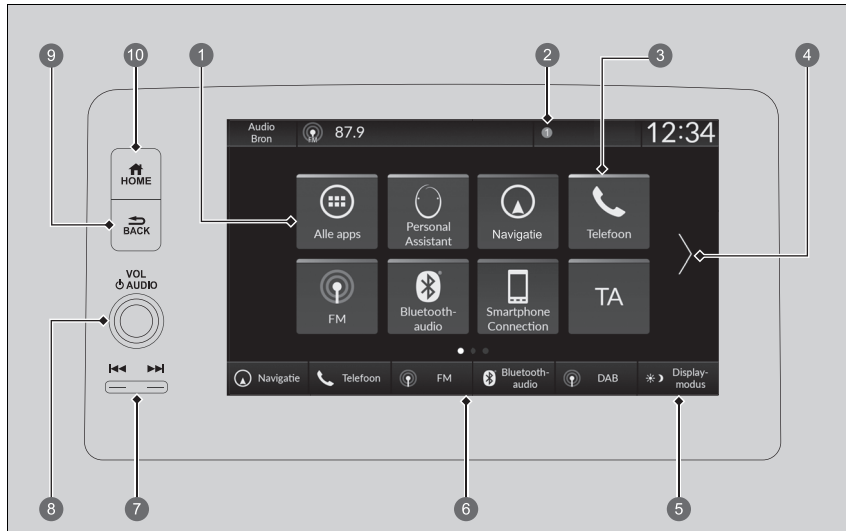

- | | |
|--|--|
| <ul style="list-style-type: none"> 1 Alle apps 2 Statuspictogrammen 3 Snelkoppelingspictogrammen van apps 4 Pijl 5 Displaymodus-pictogram | <ul style="list-style-type: none"> 6 Pictogrammen schakelaar moduswijziging 7 Knoppen (Zoeken/Overslaan) 8 Knop VOL / AUDIO (Volume/aan-uit) 9 Knop (Terug) 10 Knop (beginscherm) |
|--|--|

►► Werking audiosysteem

Dit scherm wordt weergegeven voor modellen met stuur links. Voor modellen met stuur rechts bevinden deze elementen zich aan de symmetrisch tegenovergestelde zijde van het model met stuur links.

 **Alle apps:** Toont alle apps.

Statuspictogrammen: Toont indicatoren van de informatie voor het voertuig, verbonden telefoons, enz. in het kopgebied.

Snelkoppelingspictogrammen van apps: Toont de snelkoppelingspictogrammen van apps.



Pijl: Toont de volgende pagina's op het audio-/informatiescherm.

 **Displaymodus-pictogram:** Wijzigt de helderheid van het audio-/informatiescherm.

Druk eenmaal op  en selecteer  of  om af te stellen. Telkens wanneer u

 selecteert, wisselt de modus tussen dagmodus, nachtmodus en UIT.

Pictogrammen schakelaar moduswijziging: Toont pictogrammen om de modus rechtstreeks te wijzigen.

knoppen  /  (Zoeken/Overslaan): Druk hierop om een andere zender, een ander nummer of een ander bestand te kiezen.

knop VOL  **AUDIO (Volume/aan-uit):** Schakelt het audiosysteem in en uit en past het volume aan.

Knop  **(Terug):** Druk hierop om terug te gaan naar het vorige scherm.

Knop  **(beginscherm):** Druk hierop om naar het beginscherm te gaan.

■ USB-poorten

Op het voorpaneel

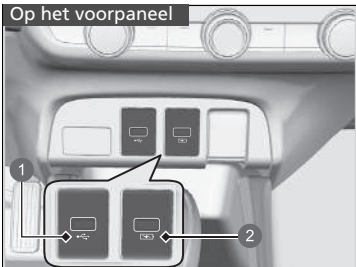

- 1 Voor het afspelen van audiobestanden en aansluiten van compatibele telefoons
- 2 Alleen voor het opladen van apparaten

Aan de achterkant van het opbergvak van de console



■ Op het voorpaneel (🔌)

Met de USB-poort (2,5 A) op het voorpaneel kunt u apparaten opladen, audiobestanden afspelen en compatibele telefoons verbinden met Apple CarPlay of Android Auto.

- Om eventuele problemen te voorkomen, dient u een Apple MFI-gecertificeerde Lightning-stekker voor Apple CarPlay te gebruiken. Voor Android Auto moeten de USB-kabels gecertificeerd zijn door USB-IF om te voldoen aan de USB 2.0-norm.

■ Op het voorpaneel (🔌)

De USB-poort (2,5 A) op het voorpaneel is alleen voor het opladen van apparaten.

- U kunt geen muziek afspelen, zelfs niet als u een muziekspeler hebt aangesloten.

■ Aan de achterkant van het opbergvak van de console

Deze USB-poorten (2,5 A) zijn alleen voor het opladen van apparaten.

- U kunt geen muziek afspelen, zelfs niet als u een muziekspeler hebt aangesloten.

🔌 USB-poorten

- Laat een iPod of USB-flashdrive niet in het voertuig achter. Deze kan beschadigd raken door direct zonlicht en hoge temperaturen.
- Wij raden u aan een USB-kabel te gebruiken als u een USB-flashdrive op de USB-poort aansluit.
- Sluit de iPod of USB-flashdrive niet aan via een hub.
- Gebruik geen apparaat zoals een kaartlezer of externe harde schijf, want dit apparaat of uw bestanden zouden dan beschadigd kunnen raken.
- We adviseren u een back-up te maken van uw gegevens voordat u het apparaat in het voertuig gebruikt.
- De getoonde meldingen kunnen verschillen afhankelijk van het model van het apparaat en de softwareversie.

USB-laadstroom

De USB-poort kan maximaal 2,5 A stroom leveren. De poort levert uitsluitend 2,5 A wanneer dit wordt gevraagd door het apparaat.

Raadpleeg de gebruikershandleiding van het op te laden apparaat voor informatie over het ampèrege.

Onder bepaalde omstandigheden kan een apparaat dat is aangesloten op de poort ruis veroorzaken bij de radiozender waarnaar u luistert.

Afstandsbediening van het audiosysteem

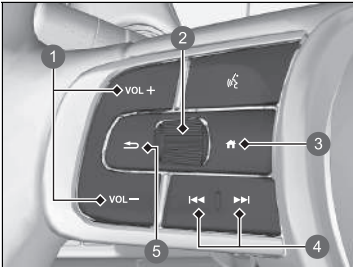

Hiermee kunt u het audiosysteem tijdens het rijden bedienen. De informatie wordt weergegeven op de interface voor bestuurdersinformatie.

- ❶ Knoppen **VOL +** / **VOL -** (Volume)
- ❷ Selectiewieltje links
- ❸ Knop **↑** (beginscherm)
- ❹ Knoppen **⏪** / **⏩** (Zoeken/Overslaan)
- ❺ Knop **↶** (Terug)

Knoppen **VOL +** / **VOL -** (Volume)

Druk op VOL +: Om het volume te verhogen.

Druk op VOL -: Om het volume te verlagen.

Selectiewieltje links

- Om de audiomodus te selecteren

Druk op de knop **↑** (beginscherm) en draai daarna het wielje omhoog of omlaag om **🎵** (audio) te selecteren op de interface voor bestuurdersinformatie. Druk vervolgens op het selectiewieltje links.

⏪ Afstandsbediening van het audiosysteem

Sommige modi worden alleen weergegeven als er een bepaald apparaat of medium wordt gebruikt.

Afhankelijk van het *Bluetooth*®-apparaat dat u aansluit, zijn sommige functies mogelijk niet beschikbaar.

Druk op de knop **↶** (Terug) om het vorige scherm weer te geven op de interface voor bestuurdersinformatie of om een opdracht te annuleren.

Druk op de knop **↑** (Home) om terug te gaan naar het beginscherm van de interface voor bestuurdersinformatie.

Draai het wielje omhoog of omlaag:

Draai het wielje omhoog of omlaag om door de audiomodi te bladeren en druk op het linker selectiewieltje:

FM/AM/DAB/iPod/USB/Apple CarPlay/Android Auto/*Bluetooth*[®]-audio

- Afhankelijk van het verbonden apparaat kunnen de weergegeven modi worden gewijzigd.

Knoppen / (Zoeken/Overslaan)

- Bij het luisteren naar de radio
 - Druk op :** Om de volgende voorkeurradiozender te selecteren.
 - Druk op :** Om de vorige voorkeurradiozender te selecteren.
 - Houd  ingedrukt:** Om de volgende krachtige zender te selecteren.
 - Houd  ingedrukt:** Om de vorige krachtige zender te selecteren.
- Bij het beluisteren van een iPod, USB-flashdrive, *Bluetooth*[®]-audio of Smartphone-verbinding
 - Afhankelijk van het aangesloten apparaat, kan de werking worden gewijzigd.
 - Druk op :** Om naar het volgende nummer te gaan.
 - Druk op :** Om naar het vorige nummer te gaan.
- Bij het beluisteren van een USB-flashdrive
 - Houd  ingedrukt:** Om naar de volgende map te gaan.
 - Houd  ingedrukt:** Om naar de vorige map te gaan.
- Bij het beluisteren van een iPod:
 - Houd  ingedrukt:** Om naar het volgende nummer te gaan.
 - Houd  ingedrukt:** Om naar het vorige nummer te gaan.

Gebruikershandleiding in het voertuig

U kunt de inhoud van de gebruikershandleiding bekijken op de Display Audio. Deze functie is gekoppeld aan Honda Personal Assistant*.

➤ **Honda Personal Assistant*** BLZ. 292

De gebruikershandleiding openen

1. Selecteer  **Alle apps**.
2. Selecteer **Gebruikershandleiding**.

De gebruikershandleiding installeren/bijwerken

Wanneer u de gebruikershandleiding kunt installeren of bijwerken, wordt de melding automatisch verzonden.

Bijwerken:

1. Tik op de melding.
 - ▶ Het versiescherm wordt weergegeven.
2. Selecteer de items die u wilt updaten.
3. Tik op **Update**.

Als u de selectie van een item op het versiescherm opheft, ontvangt u hierover geen meldingen.

Gebruikershandleiding in het voertuig

Deze functie bestrijkt niet alle talen die beschikbaar zijn voor de Display-audio.

Als u de taal van de Display-audio wijzigt, wordt ook de taal van de gebruikershandleiding gewijzigd. Als de gebruikershandleiding niet beschikbaar is of niet in die taal is geïnstalleerd, wordt de gebruikershandleiding standaard ingesteld op Engels.

De gebruikershandleiding installeren/bijwerken

De weergegeven inhoud kan verschillen, afhankelijk van de versie van de gebruikershandleiding.

Als de gebruikershandleiding nog niet is geïnstalleerd, kunt u deze installeren via Wi-Fi.

➤ **Wi-Fi-verbinding** BLZ. 335

Voor talen behalve Engels, Duits, Frans, Italiaans en Spaans

Als u de gebruikershandleiding in een nieuwe taal installeert, wordt de gebruikershandleiding die u eerder hebt gedownload, verwijderd.

Honda Personal Assistant*

Dit is een spraakgestuurde persoonlijke assistent die navigatiebestemmingen kan instellen en het afspelen van muziek kan regelen, weersinformatie kan delen en begeleiding kan geven bij het gebruik van het voertuig.

■ Gebruik van Honda Personal Assistant

Zeg "OK, Honda" en Honda Personal Assistant wordt geactiveerd. Dien vervolgens een verzoek in, zoals "I want to go to the nearest restaurant." U kunt de functie ook activeren door op het audio-/informatiescherm op het pictogram Personal Assistant te tikken.

■ Instellingen

Hiermee kunt u de instellingen van Honda Personal Assistant wijzigen.

1. Selecteer **Personal Assistant**.
2. Selecteer **Opties**.
3. Selecteer een optie.
 - **Honda Personal Assistant: Aan^{*1}/Uit**
De assistent kan worden gedeactiveerd.
 - **Wekwoord (OK Honda): Aan^{*1}/Uit**
Start de assistent.
 - **Taal: Engels/Duits/Spaans/Frans/Italiaans**
Wijzig de taal van Honda Personal Assistant.
 - **Brandstoftype: E10, SP95/Loodvrij^{*1}, SP98/Super**
Stel het type benzine in dat moet worden weergegeven in de zoekresultaten voor benzinstations.
 - **Voorbeeldzinnen**
Geef voorbeeldzinnen weer die Honda Personal Assistant kan herkennen.

*1: Standaardinstelling

▣ Honda Personal Assistant*

De functie werkt in sommige landen mogelijk niet. Vraag een dealer om meer informatie.



Als de taal van het audiosysteem wordt gewijzigd in een compatibele taal, wordt de taal van de assistent ook automatisch gewijzigd.

Als u de taal van de assistent wijzigt, wordt de taal van het audiosysteem niet gewijzigd.

Wanneer u op de knop  (Spreken) op het stuurwiel drukt terwijl Honda Personal Assistant is geactiveerd op het scherm, herkent het systeem uw stem.

Werking spraakbediening*¹

Uw voertuig beschikt over een spraakbedieningssysteem dat handsfree bediend kan worden.

Het spraakbedieningssysteem maakt gebruik van de knoppen  (Spreken) en  (Terug) op het stuur en een microfoon bij de kaartleeslampjes op het plafond.



■ Spraakherkenning

Om een optimale spraakherkenning te bereiken bij gebruik van het spraakbedieningssysteem:

- Zorg ervoor dat het juiste scherm weergegeven is voor de spraakopdracht die u gebruikt. Het systeem herkent alleen bepaalde opdrachten.
Beschikbare spraakbedieningsopdrachten.
 - **Schermspraakactivering** BLZ. 294
- Sluit de vensters.
- Regel de dashboard- en zijventilatie zodanig dat de lucht niet in de microfoon aan het plafond blaast.
- Spreek met een heldere, natuurlijke stem zonder pauze tussen de woorden.
- Verminder het achtergrondgeluid zo veel mogelijk. Het systeem begrijpt uw opdracht mogelijk verkeerd als er meer dan één persoon tegelijk spreekt.

*1: De talen die het spraakbedieningssysteem herkent zijn Engels, Duits, Frans, Spaans en Italiaans.

☒ Werking spraakbediening*¹

Zodra u op de knop  drukt, vraagt een behulpzame stem wat u wilt doen. Druk nogmaals op de knop  en laat deze los om deze melding over te slaan en een opdracht te geven.

■ Scherm Spraakactivering

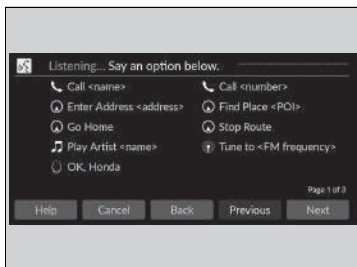

Wanneer op de knop  (Spreken) wordt gedrukt, worden de beschikbare spraakopdrachten weergegeven op het scherm. Voor een volledige lijst van opdrachten, zegt u "Help" na de pieptoon.

Afhankelijk van de geselecteerde modus zijn de weergegeven opdrachten verschillend op het spraakactiveringsscherm. De herkende opdrachten zijn hetzelfde, ongeacht welk scherm is geselecteerd.

Normale modus: Er wordt een lijst met voorbeeldopdrachten weergegeven om snel de gewenste functie te voltooien.

Assist-modus: Er wordt een lijst met basisopdrachten weergegeven die u stap voor stap door het spraakmenu begeleiden.

U kunt de modus op het scherm **Algemene instellingen** wijzigen.

 **Spraakbediening** BLZ. 351

Het systeem herkent alleen de opdrachten op de volgende pagina's, bij bepaalde schermen.

Vrije vorm-spraakopdrachten worden niet herkend.

■ Algemene opdrachten

Wanneer het spraakactiveringsscherm wordt weergegeven, wordt het bovenste scherm van elke functie weergegeven met behulp van de algemene opdrachten.

- *Music Search*
- *AM*
- *FM*
- *Navigatie**
- *Telefoon*
- *OK Honda**

■ Telefoonopdrachten

Dit kan alleen worden gebruikt wanneer de telefoon is aangesloten. Wanneer het systeem de telefoonopdracht herkent, verandert het scherm in het specifieke spraakherkenningsscherm voor de telefoon.

■ Telefoonopdrachten

- *Call <naam>*
- *Call <nummer>*

Het systeem herkent de naam van een contactpersoon in het telefoonboek van uw telefoon. Als de volledige naam is ingevuld in het veld met de voornaam, herkent het systeem de voornaam en achternaam als één naam van de contactpersoon.

Telefoonopdrachten zijn niet beschikbaar wanneer u Apple CarPlay gebruikt.

■ Audio-opdrachten

Wanneer het systeem de de audio-opdracht herkent, verandert het scherm in het specifieke spraakherkenningsscherm voor het audiosysteem.

■ FM-opdrachten

- *Tune to <FM-frequentie>*

■ AM-opdrachten

- *Tune to <AM-frequentie>*

■ iPod-opdrachten

- *List album <naam>*
- *List artist <naam>*
- *List genre <naam>*
- *List playlist <naam>*
- *Play <artiest> <album>*
- *Play*
- *Play album <naam>*
- *Play artist <naam>*
- *Play genre <naam>*
- *Play music <tekst:media_combo>*
- *Play playlist <naam>*
- *Play song <naam>*

■ USB-opdrachten

- *List album <naam>*
- *List artist <naam>*
- *List playlist <naam>*
- *Play <artiest> <album>*
- *Play*
- *Play album <naam>*
- *Play artist <naam>*
- *Play music <tekst:media_combo>*
- *Play playlist <naam>*
- *Play song <naam>*

■ Navigatie-opdrachten *

Het scherm schakelt over naar het navigatiescherm.

☒ Raadpleeg de handleiding van het navigatiesysteem**■ Opdrachten Honda Personal Assistant***

Het scherm verandert in het scherm van de Honda Personal Assistant.

☒ Honda Personal Assistant* BLZ. 292**■ Opdrachten Honda Personal Assistant**

- *OK, Honda*

■ Standaardopdrachten

- *Spraakhulp*
- *Annuleren*
- *Terug*

Spraakhulp is spraakbegeleiding voor hulp op het huidige scherm.

■ Lijstopdrachten

- *Previous*
- *Next*
- *Ja*
- *Nee*

* Niet beschikbaar op alle modellen

Audio-/informatiescherm

Geeft de audiostatus en klok weer. Vanaf dit scherm kunt u naar verschillende instelopties gaan.



Audio-/informatiescherm

Bediening via het touchscreen

- Gebruik eenvoudige gebaren - waaronder aanraken, vegen en scrollen - om bepaalde audiofuncties te bedienen.
- Sommige items kunnen grijs worden weergegeven tijdens het rijden om de kans op afleiding te beperken.
- U kunt spraakopdrachten gebruiken.
- Wanneer u handschoenen draagt, kan hierdoor de respons van het touchscreen worden beperkt of verhinderd.

U kunt de instellingen van de gevoeligheid van het touchscreen wijzigen.

► **Instelbare functies** BLZ. 345

■ Snelkoppelingen van apps

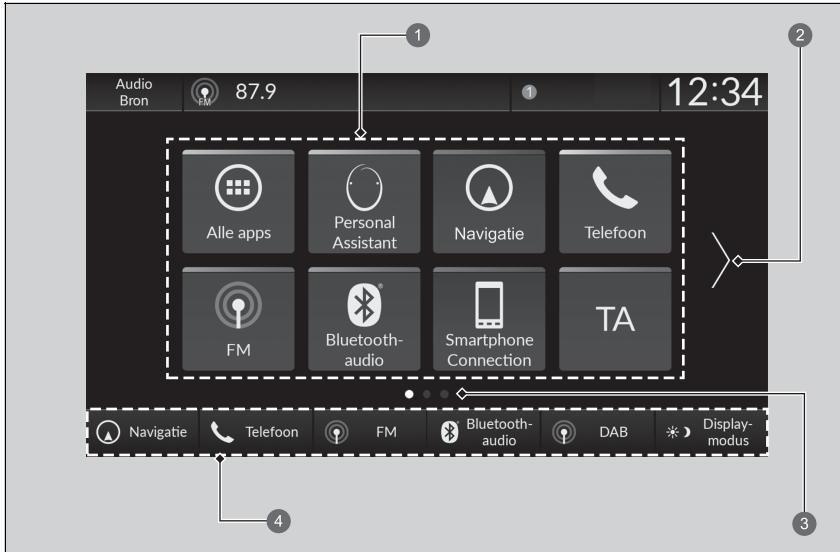

- 1 Snelkoppelingpictogrammen van apps
- 2 Pijl
- 3 Pagina-indicator
- 4 Schakelaars voor moduswijziging

■ Naar een volgend scherm gaan

Door of te selecteren of het scherm naar links of rechts te vegen, gaat u naar het volgende scherm.

» Snelkoppelingen van apps

Aan het beginscherm kunnen maximaal 6 pagina's worden toegevoegd.

Druk op de knop om vanuit elke pagina rechtstreeks terug te gaan naar de eerste pagina van het beginscherm.

■ App-pictogrammen toevoegen aan het beginscherm

App-pictogrammen kunnen worden toegevoegd aan het beginscherm.

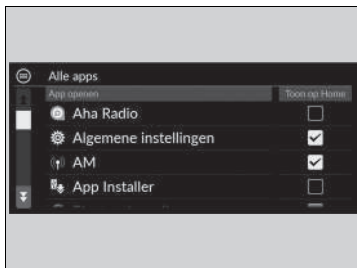

1. Druk op de knop .
2. Selecteer  **Alle apps**.
3. Schakel het selectievakje in bij de gewenste apps.

▣ App-pictogrammen toevoegen aan het beginscherm

Vooraf geïnstalleerde toepassingen starten mogelijk niet normaal. Als dit het geval is, moet u het systeem opnieuw opstarten. Zet de voedingsmodus in de stand VOERTUIG UIT en zet de voedingsmodus vervolgens op AAN. Start daarna een app opnieuw op. Als u de apps nog steeds niet kunt starten, moet u het systeem resetten.

▣ **Alle instellingen resetten naar de standaardinstellingen** BLZ. 358

Als u **Fabrieksdata herstellen** uitvoert, worden alle instellingen teruggezet naar de fabrieksinstellingen.

▣ **Alle instellingen resetten naar de standaardinstellingen** BLZ. 358

Indien na **Fabrieksdata herstellen** deze apps nog steeds niet normaal starten, neem dan contact op met uw dealer.

■ Pictogrammen verplaatsen op het beginscherm

U kunt de locatie op het beginscherm wijzigen.



1. Druk op de knop .
2. Selecteer een pictogram en houd dit vast.
 - Het scherm schakelt over naar het aanpassingsscherm.
3. Versleep het pictogram en zet het op de gewenste plaats.
4. Selecteer **OK**.
 - Het scherm keert terug naar het beginscherm.

►► Pictogrammen verplaatsen op het beginscherm

Selecteer **Tips** om tips weer te geven. Selecteer dit nogmaals om ze te verbergen.

■ Pictogrammen op het beginscherm verwijderen

Pictogrammen op het beginscherm kunt u verwijderen.



1. Druk op de knop .
2. Selecteer een pictogram en houd dit vast.
 - Het scherm schakelt over naar het aanpassingsscherm.
3. Sleep het pictogram dat u wilt verwijderen naar het kopgebied.
 - Het pictogram wordt verwijderd van het beginscherm.
4. Selecteer **OK**.
 - Het scherm keert terug naar het beginscherm.

☒ Pictogrammen op het beginscherm verwijderen

Apps worden niet verwijderd door het pictogram op het beginscherm te verwijderen.

Selecteer **Tips** om tips weer te geven. Selecteer dit nogmaals om ze te verbergen.

■ Op het beginscherm snelkoppelingspictogrammen toevoegen

U kunt aan de onderzijde van het beginscherm maximaal vijf pictogrammen opslaan.



1 Schakelaars voor moduswijziging

1. Druk op de knop .
2. Selecteer een pictogram en houd dit vast.
 - ▶ Het scherm schakelt over naar het aanpassingsscherm.
3. Sleep het pictogram dat u wilt opslaan naar de onderzijde van het beginscherm.
 - ▶ Het pictogram wordt opgeslagen in het gebied van de schakelaars voor moduswijziging.
4. Selecteer **Klaar**.
 - ▶ Het scherm keert terug naar het beginscherm.

☒ Op het beginscherm snelkoppelingspictogrammen toevoegen

Selecteer **Tips** om tips weer te geven. Selecteer dit nogmaals om ze te verbergen.

■ Statusgedeelte

Toont de indicatoren van de informatie voor het voertuig, verbonden telefoons, enz. in het kopgebied. U kunt de gedetailleerde informatie controleren door deze pictogrammen te selecteren.



1. Selecteer het pictogram systeemstatus.
 - Het statusgedeelte verschijnt.
2. Selecteer een item om de details te zien.
3. Druk op de knop  of selecteer het pictogram van de systeemstatus om het gedeelte te sluiten.

① Pictogram van systeemstatus

■ Een audiobron selecteren

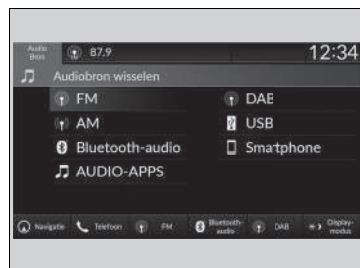

Selecteer **Audiobron** in het kopgebied en selecteer vervolgens een pictogram in de bronnenlijst om te wisselen van audiobron.

■ Beperkingen voor handmatige bediening

Bepaalde handmatige functies zijn uitgeschakeld of niet beschikbaar terwijl het voertuig rijdt. Een grijs weergegeven (niet-beschikbare) optie kan pas worden geselecteerd wanneer het voertuig stilstaat.

Instellingen klok

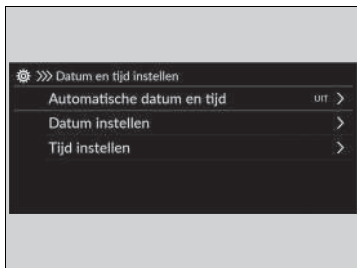

■ Klok instellen

U kunt in het audio-/informatiescherm de tijd handmatig aanpassen en de achtergrond van de klok instellen.



1. Druk op de knop .
2. Selecteer **Algemene instellingen**.
3. Selecteer **Systeem**.
4. Selecteer **Datum en tijd**.
5. Selecteer **Datum en tijd instellen**.
6. Selecteer **Automatische datum en tijd** en selecteer vervolgens **UIT**.

De datum instellen:

7. Selecteer **Datum instellen**.
8. Selecteer / .
9. Selecteer **Opslaan** om de datum in te stellen.



De tijd instellen:

7. Selecteer **Tijd instellen**.
8. Selecteer / .
9. Selecteer **Opslaan** om de tijd in te stellen.

⌘ Klok instellen

De klok wordt automatisch bijgewerkt via het audiosysteem.

U kunt de klok ook aanpassen door de klok aan te raken die wordt weergegeven in het kopgebied van het audio-/informatiescherm, of **Klok** aan te raken dat wordt weergegeven op het beginscherm, of door  **Alle apps** aan te raken.

1. Raak de klok op het scherm aan.
Er wordt een klokscherm van het wijzertype weergegeven.
2. Selecteer **Instellingen**.
3. Selecteer **Datum en tijd**.
4. Selecteer **Datum en tijd instellen**.
5. Selecteer **Automatische datum en tijd** en selecteer vervolgens **UIT**.
6. Selecteer **Datum instellen** of **Tijd instellen**.
7. Stel de datum, uren en minuten in door selectie van / .
8. Selecteer **Opslaan** om de tijd in te stellen.

U kunt het display van de klok wijzigen.

-  **Systeem** BLZ. 346

Instelling klokachtergrond

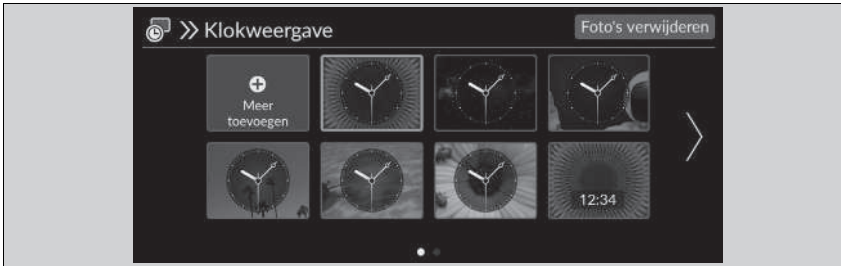



■ Klokachtergrond importeren

1. Sluit de USB-stick aan op de USB-poort.
 - **USB-poorten** BLZ. 288
2. Druk op de knop .
3. Selecteer **Klok**.
 - Indien **Klok** niet wordt weergegeven op het beginscherm, selecteert u  **Alle apps**.
4. Selecteer **Instellingen**.
5. Selecteer **Klokweergave**.
6. Selecteer **Meer toevoegen**.
 - De afbeeldingen die zijn opgeslagen op de USB-flashdrive worden weergegeven in de lijst.
7. Selecteer de afbeelding die u wilt importeren.
 - U kunt meerdere afbeeldingen tegelijk selecteren.
8. Selecteer **OK**.
 - De geselecteerde afbeeldingen worden weergegeven.
9. Selecteer **Overbrengen**.
 - Het scherm gaat terug naar het instellingscherm voor klokachtergronden.



►► Instelling klokachtergrond

- Wanneer u achtergrondbestanden importeert, moet de afbeelding zich in de rootdirectory van de USB-flashdrive bevinden. Afbeeldingen in een map kunnen niet worden geïmporteerd.
- De bestandsnaam mag niet meer dan 64 tekens bevatten.
- Het bestandsformaat van de afbeelding die kan worden geïmporteerd, is BMP (bmp) of JPEG (jpg).
- De maximale individuele bestandsgrootte is 10 MB.
- Als de USB-flashdrive geen afbeeldingen heeft, wordt een bericht weergegeven.
- Er kunnen maximaal 11 afbeeldingen worden geïmporteerd.
- De maximale afbeeldingsgrootte bedraagt 4096 x 2304 pixels. Als de afbeeldingsgrootte minder is dan 1280 x 720 pixels, wordt de afbeelding in het midden van het scherm weergegeven met het extra gebied in zwart.

■ Klokachtergrond selecteren

1. Druk op de knop  HOME.
2. Selecteer **Klok**.
 - Indien **Klok** niet wordt weergegeven op het beginscherm, selecteert u  **Alle apps**.
3. Selecteer **Instellingen**.
4. Selecteer **Klokweergave**.
5. Selecteer een afbeelding die u wilt instellen.
 - Het voorbeeld verschijnt op het scherm.
6. Selecteer **Opslaan**.
 - Het klokscherm waarvoor de achtergrond is ingesteld, wordt weergegeven.

■ Klokachtergrond verwijderen

1. Druk op de knop  HOME.
2. Selecteer **Klok**.
 - Indien **Klok** niet wordt weergegeven op het beginscherm, selecteert u  **Alle apps**.
3. Selecteer **Instellingen**.
4. Selecteer **Klokweergave**.
5. Selecteer **Foto's verwijderen**.
6. Selecteer een afbeelding die u wilt verwijderen.
 - U kunt meerdere afbeeldingen tegelijk selecteren.
7. Selecteer **OK**.
 - De geselecteerde afbeeldingen worden weergegeven.
8. Selecteer **Verwijderen**.
 - Het scherm gaat terug naar het instellingenscherm voor klokachtergronden.

Geluid instellen

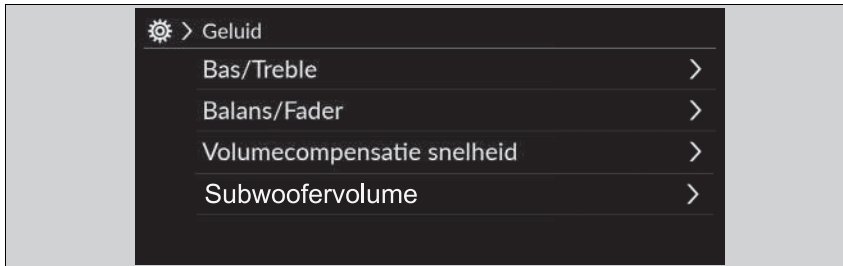

1. Selecteer een audiobron.
2. Selecteer **Geluid**.
3. Selecteer de instelling die u wilt.

Selecteer een item uit de volgende opties:

- **Bas/Treble:** Treble, Middenbereik, Bas
- **Balans/Fader:** Balans, Fader
- **Volumecompensatie snelheid:** Volumecompensatie snelheid (SVC)
- **Subwoofervolume*:** Subwoofer, middelste luidspreker

⌘ Geluid instellen

SVC past het volumeniveau aan de voertuigsnelheid aan. Wanneer u sneller gaat, neemt het audiovolume toe. Wanneer u vertraagt, neemt het audiovolume af.

U kunt het volumeniveau ook op de volgende manier aanpassen.

1. Druk op de knop .
2. Selecteer **Algemene instellingen**.
3. Selecteer **Geluid**.

Om elke instelling te resetten voor **Bas/Treble**, **Balans/Fader**, **Volumecompensatie snelheid** en **Subwoofervolume***, selecteert u **Standaard** op elk instellingscherm.

* Niet beschikbaar op alle modellen



Display instellen

U kunt de helderheid van het scherm afzonderlijk instellen voor de dag- en nachtmodus.

■ Handmatig omschakelen van de displaymodus



Selecteer   (Displaymodus).

- De helderheidsbalk wordt enkele seconden weergegeven.
- Selecteer  of  om de helderheid aan te passen.

►► Display instellen

U kunt de helderheid van het display ook aanpassen door de helderheidsbalk te verschuiven of aan te tikken.

U kunt de helderheid van het scherm ook op de volgende manieren wijzigen.

1. Druk op de knop .
2. Selecteer **Algemene instellingen**.
3. Selecteer **Display**.
4. Selecteer de instelling die u wilt.

Om de instellingen te resetten, selecteert u **Standaard**.



Systeemupdates

Behalve modellen voor Turkije

De firmware van het audiosysteem kan worden bijgewerkt met de telematicaregeleenheid (TCU) via de service op basis van abonnement.

Bijwerken

Wanneer een update van het audiosysteem beschikbaar is, wordt een melding weergegeven in het statusgebied. Volg de volgende procedure om het systeem bij te werken.

1. Druk op de knop .
2. Selecteer **Systeemupdates**.
 - ▶ Indien **Systeemupdates** niet wordt weergegeven in het beginscherm, selecteert u  **Alle apps**.
 - ▶ Het systeem controleert op updates.
 - ▶ Als het updatepictogram op het beginscherm wordt weergegeven, selecteert u het statuspictogram.
 - ▶ **Statusgedeelte** BLZ. 302
3. Selecteer **Downloaden**.
 - ▶ Er verschijnt een melding op het scherm als de gebruiker de toestemming moet geven voor het downloaden.
4. Selecteer **Nu installeren** of **Install. bij voertuig UIT**.
 - ▶ Er verschijnt een melding op het scherm als bijwerken gelukt is.

Bijwerken

U kunt het systeem bijwerken via Wi-Fi, maar u kunt niet de captive portal gebruiken waarvoor u moet inloggen of de gebruiksvoorwaarden van de browser moet accepteren.

Het downloaden wordt geannuleerd als:

- Uw Wi-Fi-verbinding wordt onderbroken.
- U het voedingssysteem uitschakelt wanneer het laadniveau van de 12V-accu laag is.

Het downloaden wordt hervat zodra de Wi-Fi-verbinding weer tot stand is gebracht.

Om de 12V-accu te beschermen, kan **Install. bij voertuig UIT** niet worden geselecteerd als het laadniveau van de accu laag is. Als u de bijgewerkte gegevens wilt installeren, moet u de accu opladen of **Nu installeren** selecteren.

■ Instellingen systeemupdates

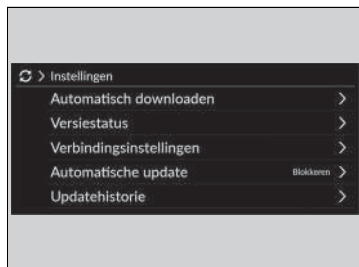



De volgende instellingen kunnen worden ingesteld.

- **Automatisch downloaden**
- **Versiestatus**
- **Verbindingsinstelling**
- **Automatische update***
- **Updatehistorie**



■ Instellingen voor automatisch downloaden

Volg de volgende procedure om over te schakelen naar de instelling voor automatisch downloaden.

1. Druk op de knop .
2. Selecteer **Systeemupdates**.
 - Indien **Systeemupdates** niet wordt weergegeven in het beginscherm, selecteert u  **Alle apps**.
3. Selecteer **Instellingen**.
4. Selecteer **Automatisch downloaden**.
5. Selecteer het toegangspunt en vervolgens **Toestaan**.
 - Als u niet automatisch een systeemupdate wilt uitvoeren, selecteert u **Blokkeren**.

■ Een versie- en updatestatus bekijken



Volg de volgende procedure om de versie- en updatestatus te controleren.

1. Druk op de knop .
2. Selecteer **Systeemupdates**.
 - Indien **Systeemupdates** niet wordt weergegeven in het beginscherm, selecteert u  **Alle apps**.
3. Selecteer **Instellingen**.
4. Selecteer **Versiestatus**.

* Niet beschikbaar op alle modellen



■ Verbindingsinstellingen

Gebruik de volgende procedure om verbinding te maken met internet via een Wi-Fi-netwerk.

1. Druk op de knop .
2. Selecteer **Systeemupdates**.
 - ▶ Indien **Systeemupdates** niet wordt weergegeven in het beginscherm, selecteert u  **Alle apps**.
3. Selecteer **Instellingen**.
4. Selecteer **Verbindingsinstellingen**.
5. Selecteer **OK**.
6. Selecteer **Modus wijzigen**.
7. Selecteer **Netwerk**.
 - ▶ Als de Wi-Fi van het voertuig is uitgeschakeld, selecteert u **UIT**.



■ Instellingen automatische update*

Gebruik de volgende procedure om over te schakelen naar de automatische update-instelling.

1. Druk op de knop .
2. Selecteer **Systeemupdates**.
 - ▶ Indien **Systeemupdates** niet wordt weergegeven in het beginscherm, selecteert u  **Alle apps**.
3. Selecteer **Instellingen**.
4. Selecteer **Automatische update**.
5. Selecteer **Accepteren**.
 - ▶ Als u geen automatische systeemupdates wilt, selecteert u **Afwijzen**.

■ De updatehistorie bekijken



Volg de volgende procedure om de updatehistorie te controleren.

1. Druk op de knop .
2. Selecteer **Systeemupdates**.
 - ▶ Indien **Systeemupdates** niet wordt weergegeven in het beginscherm, selecteert u  **Alle apps**.
3. Selecteer **Instellingen**.
4. Selecteer **Updatehistorie**.



* Niet beschikbaar op alle modellen

■ Draadloos bijwerken

■ Modus voor draadloze verbindinginstelling

1. Druk op de knop  HOME.
2. Selecteer **Systeemupdates**.
 - Indien **Systeemupdates** niet wordt weergegeven in het beginscherm, selecteert u  **Alle apps**.
3. Selecteer **Instellingen**.
4. Selecteer **Verbindingsinstellingen**.
5. Selecteer **OK**.
6. Selecteer **Modus wijzigen**.
7. Selecteer **Netwerk**.
 - Het display keert terug naar de netwerklijst.
8. Selecteer een toegangspunt in de netwerklijst.
 - Als het audiosysteem een wachtwoord vereist, voert u een wachtwoord in.
9. Selecteer **Verbinden**.

■ Bijwerken

1. Druk op de knop  HOME.
2. Selecteer **Systeemupdates**.
 - Indien **Systeemupdates** niet wordt weergegeven in het beginscherm, selecteert u  **Alle apps**.
3. Selecteer **Via draadloos**.
4. Selecteer **Downloaden**.
 - Er verschijnt een melding op het scherm als de gebruiker de toestemming moet geven voor het downloaden.
5. Selecteer **Nu installeren** of **Install. bij voertuig UIT**.
 - Er verschijnt een melding op het scherm als het bijwerken gelukt is.

■ Bijwerken met een USB-apparaat

■ Updatebestanden van de server downloaden

1. Druk op de knop .
2. Selecteer **Systeemupdates**.
 - ▶ Indien **Systeemupdates** niet wordt weergegeven in het beginscherm, selecteert u  **Alle apps**.
3. Selecteer **Andere methoden**.
4. Selecteer **Via USB**.
 - ▶ Een melding verschijnt op het scherm.
5. Sluit een USB-apparaat aan op de USB-poort.
 - ▶ De inventarisgegevens worden naar het USB-apparaat gekopieerd.
 - ▶  **USB-poorten** BLZ. 288
6. Verwijder het USB-apparaat uit de USB-poort.
7. Sluit het USB-apparaat aan op uw computer en download de updatebestanden.
 - ▶ Volg de koppeling om de vereiste bestanden voor de software-update te downloaden. Raadpleeg <https://usb.honda.com> voor instructies.

■ Audiosysteem bijwerken

1. Druk op de knop .
2. Selecteer **Systeemupdates**.
3. Selecteer **Andere methoden**.
4. Selecteer **Via USB**.
 - ▶ Een melding verschijnt op het scherm.
5. Sluit het USB-apparaat met de updatebestanden aan op de USB-poort.
 - ▶ Een melding verschijnt op het scherm.
 - ▶  **USB-poorten** BLZ. 288
6. Selecteer **Nu installeren**.
 - ▶ Er verschijnt een melding op het scherm als het bijwerken gelukt is.

▶▶ Bijwerken met een USB-apparaat

Een FAT32-geformatteerd USB-apparaat van 8 GB tot 32 GB met ten minste 8 GB vrije ruimte wordt aanbevolen.

Zorg dat alle vorige inventaris- en updatebestanden van het USB-apparaat zijn verwijderd alvorens het updateproces met USB te starten.

FM/AM-radio afspelen

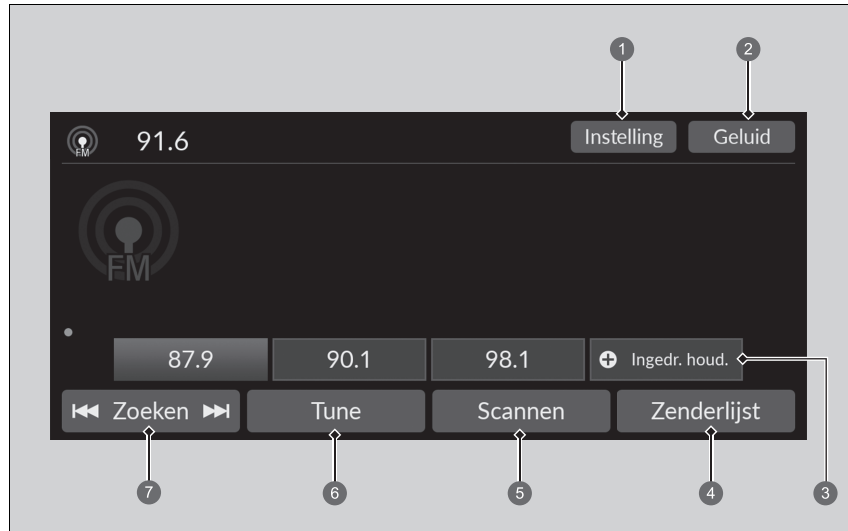

- 1 Pictogram Instellingen
- 2 Pictogram Geluid
- 3 Voorkeuzepictogrammen
- 4 Pictogram Zenderlijst

- 5 Pictogram Scannen
- 6 Pictogram Afstemmen
- 7 Pictogram Zoeken

■ Voorkeuzegeheugen

Hiermee kunt u de radiofrequentie voor het voorkeuzegeheugen afstemmen.

Om een zender op te slaan:

1. Stem de gekozen zender af.
2. Druk op het voorkeuzepictogram en houd dit ingedrukt om de desbetreffende zender op te slaan.
 - ▶ U kunt een nieuwe voorkeuzezender instellen door **Ingedr. houd.** te selecteren.

■ Zenderlijst

Geeft een overzicht van de krachtigste zenders op de gekozen band.

1. Selecteer **Zenderlijst** om een lijst weer te geven.
2. Selecteer de zender.

■ Handmatige update

Hiermee kunt u de beschikbare zenderlijst altijd bijwerken.



1. Selecteer **Zenderlijst** om een lijst weer te geven.
2. Selecteer **Vernieuwen**.

■ Scannen

Laat gedurende 10 seconden elke van de krachtigste zenders op de gekozen band horen.

Om te beginnen met scannen, selecteert u **Scannen**. Om te stoppen met scannen, selecteert u **Annuleren** of drukt u op de knop .

■ Zoeken

Selecteer  of  om langs de gekozen bandbreedte naar een zender met een sterk signaal te zoeken.

⌘ Voorkeuzegeheugen

Het controlelampje **ST** verschijnt op het display om stereo FM-uitzendingen aan te geven.

Audiomodus wijzigen

Draai het linker selectiewieltje omhoog of omlaag om  (audio) te selecteren.

- ▶ **Afstandsbediening van het audiosysteem**
BLZ. 289

U kunt 12 AM/FM-zenders in het voorkeuzegeheugen opslaan.

■ Geluid

Hiermee past u de geluidsinstellingen aan.

➔ **Geluid instellen** BLZ. 307

■ Scherm voor handmatig afstemmen van radiofrequentie

Hiermee selecteert u het toetsenbord op het scherm om de radiofrequentie direct in te voeren.



① Toetsenbord op het scherm

1. Selecteer **Afstemmen**.
2. Voer de gewenste radiofrequentie in met behulp van het toetsenbord op het scherm.
3. Selecteer **Enter** om op de frequentie af te stemmen.

►► Scherm voor handmatig afstemmen van radiofrequentie

U kunt het bereik van de FM-frequentie afstemmen tussen 87,5 en 108,0 MHz.

Pictogram

◀▶

Selecteer ◀ of ▶ om de radiofrequentie af te stemmen.

■ Radio Data System (RDS)

Biedt data-informatie in tekstvorm over het door u geselecteerde, RDS uitzendende FM-station.

■ RDS-zender zoeken in zenderlijst

1. Selecteer **Zenderlijst** om een lijst weer te geven terwijl u luistert naar een FM-zender.
2. Selecteer de zender.

■ Handmatige update

Hiermee kunt u de beschikbare zenderlijst altijd bijwerken.

1. Selecteer **Zenderlijst** om een lijst weer te geven terwijl u luistert naar een FM-zender.
2. Selecteer **Vernieuwen**.

■ Verkeersbericht (TA)

Met de stand-byfunctie voor TA is het systeem in elke modus gereed voor verkeersberichten terwijl de functie ingeschakeld is. De laatst ingeschakelde zender moet een verkeersprogrammazender zijn die geschikt is voor RDS.

Om de functie aan te zetten: Selecteer **TA**. Wanneer een verkeersbericht begint, verschijnt het informatiescherm op het audio-/informatiescherm. Het systeem keert terug naar uw laatst geselecteerde modus nadat de verkeersberichten zijn beëindigd.

- ▶ Als u tijdens de verkeersberichten wilt terugkeren naar uw laatst geselecteerde modus, selecteert u **Stop**.

De functie uitschakelen: Selecteer **TA** opnieuw.

☒ Radio Data System (RDS)

Wanneer u een voor RDS geschikte FM-zender selecteert, gaat de RDS automatisch aan en de frequentiedisplay verandert in de zendernaam. Als het signaal van de zender echter zwakker wordt, wordt in plaats van de naam van het station de frequentie weergegeven.

☒ Verkeersbericht (TA)

De indicator **TA** wordt weergegeven in het kopgebied terwijl de stand-byfunctie voor TA is ingeschakeld.

Als u **Scannen** selecteert terwijl de stand-byfunctie voor TA is ingeschakeld, zoekt het systeem alleen TP-zenders.

Door tijdens een verkeersbericht op de knop **TA** te drukken, wordt de stand-byfunctie voor TA niet geannuleerd.

■ Instellingen

Hiermee wijzigt u de RDS-instellingen.

1. Instellingen.

2. Selecteer een optie.

- **Verkeersinfo:** Schakelt de verkeersinformatie in en uit. **(AAN/UIT*1)**
- **AF:** Wordt in- en uitgeschakeld om automatisch de frequentie van hetzelfde programma te veranderen als u in een andere regio komt. **(AAN*1/UIT)**
- **REG:** Wordt in- en uitgeschakeld om dezelfde stations binnen die regio te behouden, zelfs wanneer het signaal zwak wordt. **(AAN*1/UIT)**
- **NIEUWS:** Wordt in- en uitgeschakeld om automatisch af te stemmen op het nieuwsprogramma. **(AAN/UIT*1)**

*1: Standaardinstelling

DAB (Digital Audio Broadcasting) afspelen

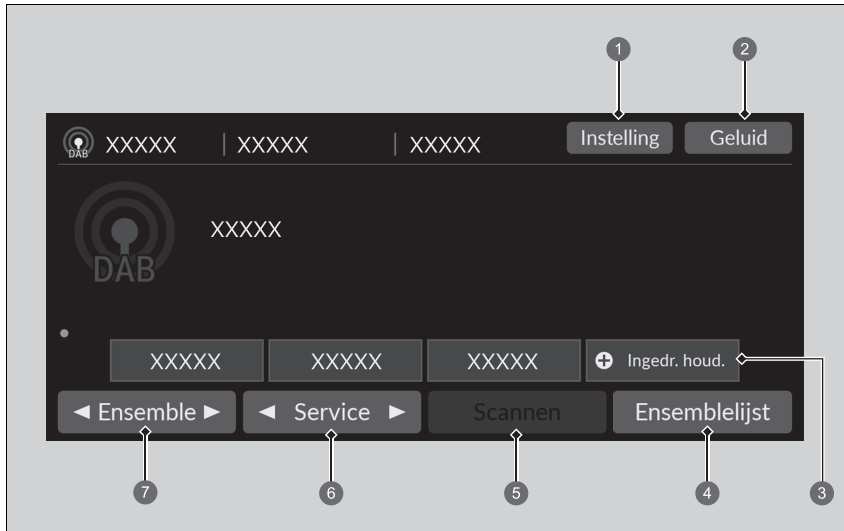

- ① Pictogram Instellingen
- ② Pictogram Geluid
- ③ Voorkeuzepictogrammen
- ④ Pictogram Ensemblelijst
- ⑤ Pictogram Scannen
- ⑥ Pictogram Service
- ⑦ Pictogram Ensemble

■ Voorkeuzegeheugen

Hiermee stemt u de frequentie van de voorkeuze af.

Een service opslaan:

1. Stem de gekozen service af.
2. Druk op het voorkeuzepictogram en houd dit ingedrukt om de desbetreffende zender op te slaan.
 - U kunt een nieuwe voorkeuzezender instellen door **Ingedr. houd.** te selecteren.

■ Ensemblelijst

Hiermee geeft u een lijst weer van de ensembles die kunnen worden ontvangen op de geselecteerde service.

1. Selecteer **Ensemblelijst** om een lijst weer te geven.
2. Selecteer het ensemble.





■ Handmatige update

Hiermee kunt u de beschikbare ensemblelijst altijd bijwerken.

1. Selecteer **Ensemblelijst** om een lijst weer te geven.
2. Selecteer **Vernieuwen**.



■ Ensemble

Hiermee stemt u het ensemble af.

1. Selecteer  tot  om het ensemble af te stemmen.
2. Selecteer  of  en houd dit ingedrukt om de geselecteerde service omhoog en omlaag te doorzoeken op een ensemble dat kan worden ontvangen.

■ Service

Hiermee stemt u de servicecomponent af.

Selecteer  of  om dit af te stemmen.

» Voorkeuzegeheugen

Audiomodus wijzigen

Draai het linker selectiewieltje omhoog of omlaag om  (audio) te selecteren.

» Afstandsbediening van het audiosysteem BLZ. 289

U kunt 12 DAB-zenders in het voorkeuzegeheugen opslaan.

■ Scannen

Hiermee wordt elk(e) van de ensembles of services die kunnen worden ontvangen, gedurende 10 seconden getest.

Om te beginnen met scannen, selecteert u **Scannen**. Om te stoppen met scannen, selecteert u **Annuleren** of drukt u op de knop .

■ Geluid

Hiermee past u de geluidsinstellingen aan.

 **Geluid instellen** BLZ. 307

■ Instellingen

Hiermee wijzigt u de DAB-instellingen.

1. Instellingen.

2. Selecteer een optie.

- **DAB-DAB Link:** Selecteert of het systeem automatisch naar dezelfde zender zoekt in Ensembles en stemt op die zender af. (**AAN*/UIT**)
- **DAB-FM Link:** Selecteert of het systeem dezelfde zender vindt op een FM-band en wijzigt automatisch de band. (**AAN*/UIT**)
- **Scanmodus:** Hiermee wordt elk(e) van de ensembles of services die kunnen worden ontvangen, gedurende 10 seconden getest. (**Alle/Ensemble***)

*1: Standaardinstelling

iPod afspelen

Sluit de iPod met een USB-stekker aan op de USB-poort en selecteer de USB-modus.

➤ **USB-poorten** BLZ. 288

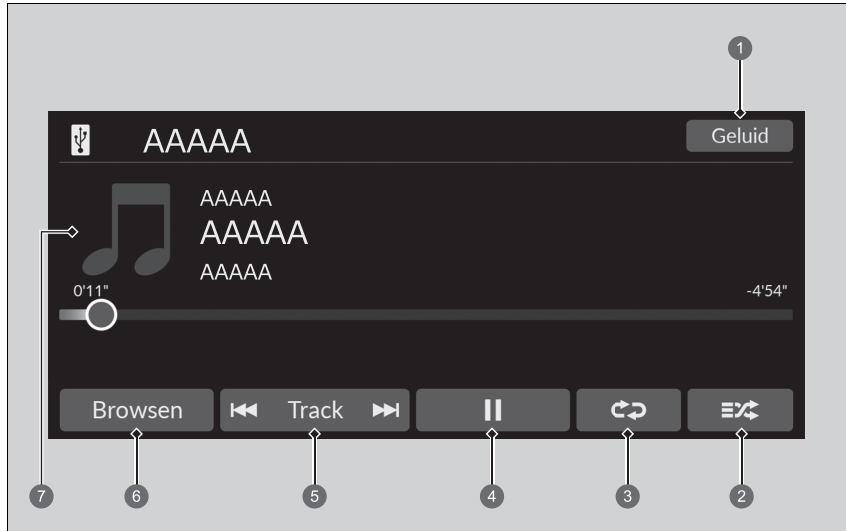

- 1 Pictogram Geluid
- 2 Pictogram Willekeurig
- 3 Pictogram Herhalen
- 4 Pictogram Afspelen/pauzeren

- 5 Track-pictogrammen
- 6 Pictogram Browsen
- 7 Cover Art

► iPod afspelen

De beschikbare bedieningsfuncties kunnen variëren per model of versie. Sommige functies zijn mogelijk niet beschikbaar op het audiosysteem van het voertuig.

In geval van een storing kan een foutmelding op het audio-/informatiescherm verschijnen.

➤ **iPod/USB-flashdrive** BLZ. 377

Als u de muziek-app op uw iPhone/iPod gebruikt terwijl de telefoon is aangesloten op het audiosysteem, kunt u dezelfde app mogelijk niet gebruiken op het audio-/informatiescherm.

Sluit het apparaat opnieuw aan indien nodig.

Als een smartphone is aangesloten via Apple CarPlay of Android Auto, dan is de iPod/USB-bron niet beschikbaar en kunnen audiobestanden op de telefoon alleen binnen Apple CarPlay of Android Auto worden afgespeeld.

■ Een nummer selecteren in de muziekzoeklijst

U kunt selecteren om het scherm met de muziekzoeklijst weer te geven.

1. Selecteer **Browse**.
2. Selecteer een zoekcategorie.
3. Blijf selecties maken tot u het nummer van uw keuze hebt gevonden.

■ Afspeelmodus selecteren

Bij het afspelen van een nummer kunt u kiezen tussen shuffle- en herhalingsmodus.

■ Willekeurig/Herhalen

Selecteer het pictogram Herhalen of Willekeurig meerdere keren tot de gewenste modus is geselecteerd.

Willekeurig

 (willekeurig uit): De functie Willekeurig is uitgeschakeld.

 (willekeurig alle nummers): Speelt alle beschikbare nummers in een geselecteerde lijst in willekeurige volgorde af.

Herhalen

 (herhalen uit): De functie Herhalen is uitgeschakeld.



 (nummer herhalen): Herhaalt het huidige nummer.

 (alle herhalen): Herhaalt alle nummers.

■ Een nummer pauzeren of hervatten

Selecteer het pictogram Afspelen/Pauzeren.

■ Een ander nummer kiezen

U kunt  of  selecteren om een ander nummer te kiezen. Houd deze knop ingedrukt om een nummer snel te doorlopen.

■ Geluid

U kunt de geluidsinstellingen aanpassen.

➤ **Geluid instellen** BLZ. 307

Aha™ afspelen

Aha™ kan worden weergegeven en gebruikt op het audio-/informatiescherm wanneer uw smartphone is verbonden met het audiosysteem via Wi-Fi.

📶 **Wi-Fi-verbinding** BLZ. 335



▶▶ Aha™ afspelen

Aha™ van Harman is een cloudgebaseerde service waarmee u uw favoriete webinhoud kunt indelen in live radiozenders. U kunt podcasts, internetradio, op locatie gebaseerde diensten en audio-updates van websites van sociale media openen.

De beschikbare bedieningsfuncties kunnen variëren per softwareversie. Sommige functies zijn mogelijk niet beschikbaar op het audiosysteem van het voertuig.

De menuopties variëren afhankelijk van het geselecteerde station.

U kunt de Aha™-account instellen voordat u de dienst in uw voertuig gebruikt. Ga naar www.aharadio.com voor meer informatie.

Afspelen van een USB-flashdrive

Uw audiosysteem leest de audio- en videobestanden op een USB-flashdrive en speelt deze af. Sluit uw USB-flashdrive aan op de USB-poort en selecteer vervolgens de USB-modus.

► **USB-poorten** BLZ. 288

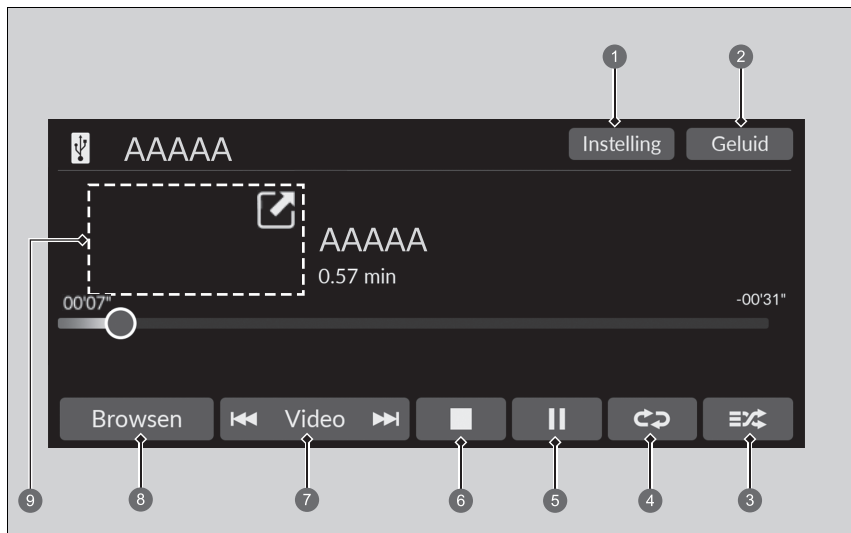

- 1 Pictogram Instellingen*
- 2 Pictogram Geluid
- 3 Pictogram Willekeurig
- 4 Pictogram Herhalen
- 5 Pictogram Afspelen/Pauzeren
- 6 Pictogram Stop*
- 7 Track*/Video*-pictogrammen
- 8 Pictogram Browsen
- 9 Cover Art* (Muziek afspelen)/ Mini-speler* (Video afspelen)

► Afspelen van een USB-flashdrive

U kunt de volgende indelingen gebruiken om geluid of videobestanden op een USB-flashdrive af te spelen.
Geluidsbestanden: MP3, WMA, AAC*, FLAC, PCMM/WAVE
Video-bestanden: MP4, AVI, MKV, ASF/WMV

* 1: Alleen bestanden met AAC-indeling die zijn opgenomen met iTunes kunnen worden afgespeeld op dit systeem.

■ Een bestand uit de muziekzoeklijst selecteren

U kunt selecteren om het scherm met de muziekzoeklijst weer te geven.

1. Selecteer **Browse**.
2. Selecteer **Huidige afspeellijst**, **Muziek** of **Video**.
3. Blijf selecties maken tot u het bestand of de video van uw keuze hebt gevonden.

⌘ Afspelen van een USB-flashdrive

Gebruik de aanbevolen USB-flashdrives.

⌘ Algemene informatie over het audiosysteem BLZ. 379

WMA- en AAC-bestanden die zijn beveiligd met 'Digital Rights Management' (DRM) kunnen niet worden afgespeeld. Het audiosysteem geeft **Onafspeelbaar bestand** weer en gaat door naar het volgende bestand.

In geval van een storing kan een foutmelding op het audio-/informatiescherm verschijnen.

⌘ iPod/USB-flashdrive BLZ. 377

■ Afspelmodus selecteren

U kunt Herhalen en Willekeurig selecteren tijdens het afspelen van een bestand.

■ Willek./herhalen

Selecteer het pictogram Herhalen of Willekeurig meerdere keren tot de gewenste modus is geselecteerd.

Willekeurig

 (willekeurig uit): De functie Willekeurig is uitgeschakeld.

 (Alle bestanden willekeurig): Speelt alle bestanden af in willekeurige volgorde.

 (willekeurig in map): Speelt alle bestanden in de huidige map af in willekeurige volgorde.

Herhalen





 (herhalen uit): De functie Herhalen is uitgeschakeld.

 (bestand herhalen): Herhaalt het huidige bestand.

 (map herhalen): Herhaalt alle bestanden in de huidige map.

■ Tijdens het afspelen van een videobestand*

 (stop): Selecteer om een bestand te stoppen.

 / : Selecteer  om een videoscherm te verkleinen. Selecteer  om een videoscherm uit te vouwen.

■ Een bestand pauzeren of hervatten

Selecteer het pictogram Afspelen/Pauzeren.

■ Een ander bestand kiezen

Pictogrammen **Track*/Video***

U kunt een ander bestand kiezen. Houd deze knop ingedrukt om snel door een bestand te gaan.

■ Geluid

U kunt de geluidinstellingen aanpassen.

🔊 **Geluid instellen** BLZ. 307

■ Instellingen

Hiermee verandert u de USB-instellingen tijdens het afspelen van een videobestand.

1. Instellingen.

2. Selecteer een optie.

- **Beeldinstellingen:** Wijzigt de helderheid van het audio-/informatiescherm. Om de instellingen te resetten, selecteert u **Standaard**. (**Helderheid/Contrast/Zwartniveau/Kleur/Tint**).
- **Beeldverhouding:** Hiermee selecteert u een weergavemodus met een andere beeldverhouding. (**Origineel/Normaal***1/**Volledig/Zoom**)
- **Superponeer de klokweergave:** Wijzigt de locatie van het klokdisplay. (**Rechtsboven***1/**Linksboven/Rechtsonder/Linksonder/UIT**)

*1: Standaardinstelling

Afspelen van *Bluetooth*®-audio

Met het audiosysteem kunt u naar muziek op uw *Bluetooth*-compatibele telefoon luisteren. Deze functie is beschikbaar wanneer de telefoon gekoppeld en verbonden is met het HFT-systeem van het voertuig.

🔧 **Telefooninstellingen** BLZ. 366

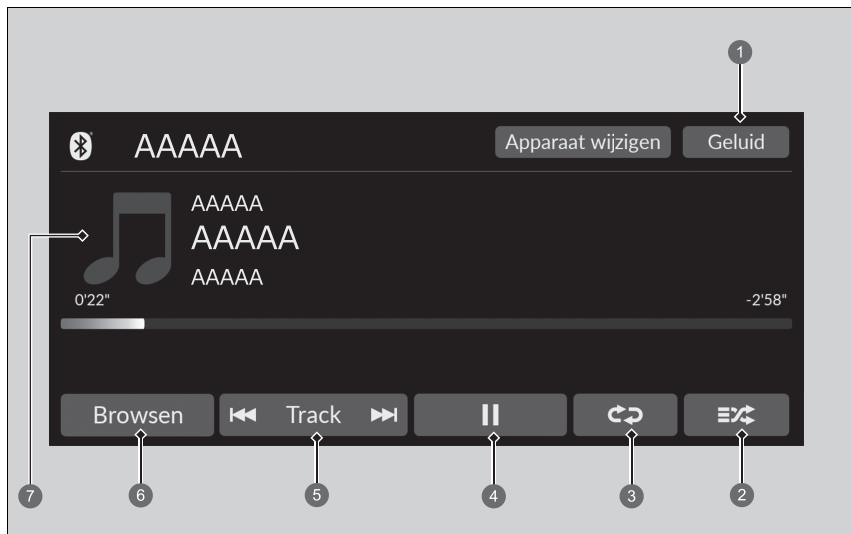

- | | |
|-------------------------------|----------------------|
| 1 Pictogram Geluid | 5 Track-pictogrammen |
| 2 Pictogram Willekeurig | 6 Pictogram Browsen |
| 3 Pictogram Herhalen | 7 Cover Art |
| 4 Pictogram Afspelen/Pauzeren | |

🔧 Afspelen van *Bluetooth*®-audio

Niet alle voor *Bluetooth* geschikte telefoons met streaming audio-mogelijkheden zijn compatibel. Vraag een dealer om te controleren of uw telefoon compatibel is.

Het kan verboden zijn om tijdens het rijden bepaalde functies van gegevensapparaten te gebruiken.

Er kan slechts één telefoon tegelijk in combinatie met HFT worden gebruikt. Als er meer dan twee gekoppelde telefoons in het voertuig zijn, zal de laatste gekoppelde telefoon die het systeem vindt, automatisch worden verbonden.

Als meer dan één telefoon aan het HFT-systeem is gekoppeld, kan er een vertraging optreden voor het systeem begint te spelen.

In sommige gevallen worden de naam van de artiest, het album of het nummer niet correct weergegeven.

Sommige functies zijn op sommige apparaten mogelijk niet beschikbaar.

Als een telefoon momenteel is verbonden via Apple CarPlay of Android Auto, is *Bluetooth*® audio vanaf die telefoon niet beschikbaar. Als de andere telefoon met het systeem is verbonden, kan deze worden gebruikt als *Bluetooth*®-audio door de audiomodus te selecteren.

🔧 **Telefooninstellingen** BLZ. 366

■ *Bluetooth*®-audiobestanden afspelen

1. Zorg dat de telefoon gekoppeld is aan en verbonden is met het systeem.
 **Telefooninstellingen** BLZ. 366
2. Selecteer de *Bluetooth*® audiomodus.

Als de telefoon niet wordt herkend, is mogelijk al een andere HFT-compatibele telefoon verbonden, die niet compatibel is met *Bluetooth*®-audio.

■ Afspeelmodus selecteren

Bij het afspelen van een nummer kunt u kiezen tussen shuffle- en herhalingsmodus.

Willekeurig

 (willekeurig uit): De functie Willekeurig is uitgeschakeld.

 (willekeurig alle nummers): Speelt alle beschikbare nummers in een geselecteerde lijst in willekeurige volgorde af.

Herhalen

 (herhalen uit): De functie Herhalen is uitgeschakeld.

 (nummer herhalen): Herhaalt het huidige nummer.

 (alle herhalen): Herhaalt alle nummers.

■ Een bestand pauzeren of hervatten

Selecteer het pictogram AfspeLEN/Pauzeren.

■ Naar muziek zoeken

1. Selecteer **Browsen**.
2. Selecteer een zoekcategorie.
3. Selecteer een item.
 ▶ De selectie wordt afgespeeld.

▶▶ *Bluetooth*®-audiobestanden afspelen

Om de audiobestanden af te spelen moet u wellicht uw telefoon bedienen. In dat geval dient u de bedieningsinstructies van de telefoonfabrikant op te volgen.

De op de telefoon afgespeelde muziek pauzeert bij het schakelen naar een andere modus.

U kunt een andere verbonden telefoon kiezen door **Apparaat wijzigen** te selecteren.

 **Telefooninstellingen** BLZ. 366

▶▶ Naar muziek zoeken

Afhankelijk van het *Bluetooth*®-apparaat dat u aansluit, worden sommige of alle lijsten mogelijk niet weergegeven.

■ Geluid

U kunt de geluidsinstellingen aanpassen.

➤ **Geluid instellen** BLZ. 307

On-board apps

Honda Connect heeft de mogelijkheid van on-board apps die kunnen worden gecreëerd door Honda of door derden. Apps kunnen reeds zijn geïnstalleerd of met Honda App Center worden gedownload. Sommige apps vereisen internettoegang, dit is mogelijk via de Wi-Fi-verbinding.

📶 Wi-Fi-verbinding BLZ. 335

Ga naar onderstaand internetadres voor meer informatie:

<https://globalappcenter.com/>



1 Pictogram Honda App Center

Honda App Center biedt toegang tot allerlei app-gerelateerde diensten.

- Het gebruik van van display-audio tijdens het rijden kan uw aandacht van de weg afleiden en zodoende een ongeval veroorzaken, waarbij u ernstig of dodelijk letsel kunt oplopen. Bedien systeembedieningselementen alleen wanneer de omstandigheden zodanig zijn dat u dit op een veilige manier kunt doen. **Houd u altijd aan de wetten van het land wanneer u dit apparaat gebruikt.**
- Toepassingen op de hoofdunit kunnen op elk moment worden gewijzigd. Dit kan betekenen dat ze niet beschikbaar zijn of anders werken. Honda is in dergelijke gevallen niet aansprakelijk.
- Toepassingen beschikbaar op het apparaat kunnen worden geleverd door andere partijen dan Honda, er kunnen dus softwarelicenties en kosten van derden van toepassing zijn.
- Dataverbruik en roamingkosten kunnen van toepassing zijn op toepassingen op het apparaat in combinatie met uw mobiele telefoon en Honda is niet aansprakelijk voor eventuele kosten die voortkomen uit een dergelijk gebruik. Honda raadt u aan de netwerkprovider van uw mobiele telefoon van tevoren te raadplegen.
- Het downloaden van toepassingen vanaf Honda App Center is onderworpen aan de bepalingen en voorwaarden die zijn te vinden op: <https://globalappcenter.com/> en kan ook kosten met zich meebrengen.

Wi-Fi-verbinding

U kunt het audiosysteem verbinden met het internet via Wi-Fi op het audio-/informatiescherm. Als uw telefoon beschikt over draadloze hotspotmogelijkheden, kan het systeem door middel van "tethering" worden aangesloten op uw telefoon. Ga als volgt te werk om Wi-Fi in te stellen.

Verbinding maken met een Wi-Fi-hotspot

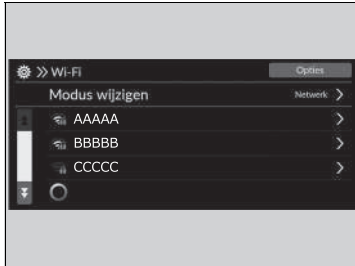

1. Druk op de knop .
2. Selecteer **Algemene instellingen**.
3. Selecteer **Verbindingen**.
4. Selecteer **Wi-Fi**.
5. Selecteer **OK**.
6. Selecteer **Modus wijzigen**.
7. Selecteer **Network**.
 - Indien de instelling van gegevens delen op **UIT** staat, wordt het bericht weergegeven op het scherm. U moet overschakelen naar **AAN**.
 - ▣ **System** BLZ. 346
 - Als u de Wi-Fi-modus wilt uitschakelen, selecteert u **UIT**.
8. Selecteer het toegangspunt dat u wilt verbinden met het systeem.
 - Als u een nieuw netwerk wilt toevoegen of de opgeslagen netwerken wilt selecteren, selecteert u **Opties**.
 - Als u **Opties** selecteert, kunt u **Netwerk toevoegen** en **Opgeslagen netwerken** selecteren.

Wi-Fi-verbinding

Wi-Fi en Wi-Fi Direct zijn gedeponeerde handelsmerken van Wi-Fi Alliance®.



Verbinding maken met een Wi-Fi-hotspot

U kunt de instelprocedure niet uitvoeren terwijl het voertuig rijdt. Parkeer op een veilige plek om het audiosysteem in te stellen in de Wi-Fi-modus.

Sommige mobiele-telefoonproviders brengen kosten in rekening voor tethering en gegevensgebruik op de smartphone. Controleer uw gegevensabonnement voor de telefoon.

Controleer de handleiding van uw telefoon om vast te stellen of uw telefoon beschikt over Wi-Fi-connectiviteit.

U kunt met het pictogram  in het systeemstatusgebied controleren of de Wi-Fi-verbinding in- of uitgeschakeld is. Overdrachtssnelheid en andere gegevens worden niet op dit scherm weergegeven.

▣ **Statusgedeelte** BLZ. 302

In geval van Wi-Fi-verbinding met uw telefoon moet u ervoor zorgen dat de Wi-Fi-instelling van uw telefoon in de toegangspuntmodus (tethering-modus) staat.

■ Wi-Fi-modus (nadat de eerste instelling is uitgevoerd)

Zorg ervoor dat de Wi-Fi-instelling van uw telefoon in de toegangspuntmodus (tethering-modus) staat.

■ Het audiosysteem instellen als een Wi-Fi-hotspot*

U kunt het netwerk instellen als een Wi-Fi-hotspot van dit audiosysteem.
Ga als volgt te werk om Wi-Fi in te stellen.

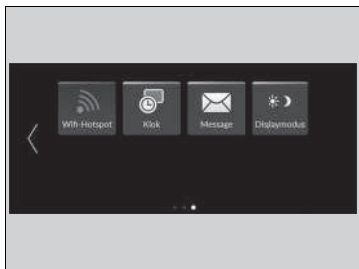

1. Druk op de knop .
2. Selecteer **Wifi-Hotspot**.
 - Indien **Wifi-Hotspot** niet wordt weergegeven in het beginscherm, selecteert u **Alle apps**.
3. Schakel de hotspot in.
4. Selecteer **Instellingen**.
 - **Netwerk-SSID** en **Wachtwoord** worden weergegeven en u kunt de instellingen wijzigen.

De volgende instellingen zijn beschikbaar voor de installatie.

- **Netwerk-SSID:** Stel deze netwerknaam in.
- **Wachtwoord:** Stel het wachtwoord in voor het invoeren van een wachtwoord wanneer een Wi-Fi-apparaat verbinding maakt met dit netwerk.
 - Wachtwoorden kunnen bestaan uit alfanumerieke tekens op halve breedte en een aantal speciale tekens.

►► Wi-Fi-modus (nadat de eerste instelling is uitgevoerd)

iPhone-gebruikers

Mogelijk moet u opnieuw een eerste instelling voor de Wi-Fi-verbinding uitvoeren nadat u uw telefoon hebt opgestart.

►► Het audiosysteem instellen als een Wi-Fi-hotspot*

Speciale tekens die in wachtwoorden kunnen worden gebruikt.

!)	;]
"	*	<	^
#	+	=	-
\$,	>	`
%	-	?	{
&	.	@	
'	/	[}
(:	~	

Apple CarPlay

Als u op het systeem via de USB-poort of draadloos een iPhone aansluit die compatibel is met Apple CarPlay, kunt u in plaats van het iPhone-display het audio-/informatiescherm gebruiken om te bellen, naar muziek te luisteren, kaarten (navigatie) te bekijken en berichten te lezen.

➤ **USB-poorten** BLZ. 288



➊ **Apple CarPlay**

➤ Apple CarPlay

Wij raden aan uw iOS te updaten naar de laatste versie als u Apple CarPlay gebruikt.

Parkeer op een veilige plek voordat u uw iPhone verbindt met Apple CarPlay en compatibele apps start.

Wanneer de verbinding met Apple CarPlay tot stand is gebracht, vinden telefoongesprekken uitsluitend plaats via Apple CarPlay. Schakel Apple CarPlay uit als u wilt bellen met het handsfree telefoonsysteem (HFT).

➤ **Apple CarPlay instellen** BLZ. 339

Wanneer uw iPhone is verbonden met Apple CarPlay, kan de *Bluetooth*® audio of het handsfree telefoonsysteem (HFT) niet worden gebruikt. Met een eerder gekoppelde andere telefoon kunt u echter wel audio streamen via *Bluetooth*® terwijl Apple CarPlay is verbonden.

➤ **Telefooninstellingen** BLZ. 366

Raadpleeg de homepage van Apple voor informatie over landen en regio's waarin Apple CarPlay beschikbaar is en over de functionaliteit.

■ Apple CarPlay-menu

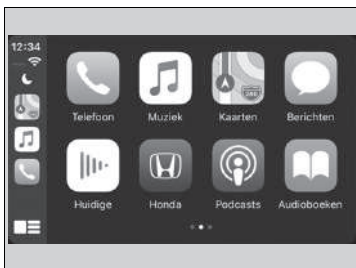

- **Telefoon**
Toegang tot de lijst met contactpersonen, bellen of naar voicemail luisteren.
- **Muziek**
Muziek van uw iPhone afspelen.
- **Kaarten**
Hiermee kunt u een kaart met Apple Maps weergeven en de navigatiefuncties gebruiken op dezelfde manier als op uw iPhone.
- **Berichten**
Controleren op tekstberichten en deze beantwoorden of berichten laten voorlezen.
- **Honda**
Selecteer het Honda-pictogram om terug te keren naar het beginscherm.
- 
Teruggaan naar het scherm met het Apple CarPlay-menu.

► Apple CarPlay

Bedieningsvereisten en beperkingen van Apple CarPlay

Voor Apple CarPlay is een compatibele iPhone met een actieve mobiele verbinding en mobiele data vereist. De abonnementsstarieven van uw telefoonprovider zijn van toepassing.

Wijzigingen in besturingssystemen, hardware, software en andere technologie die vereist is voor de functionaliteit van Apple CarPlay, evenals nieuwe of gewijzigde overheidsverordeningen, kunnen leiden tot een vermindering of beëindiging van de functionaliteit en diensten van Apple CarPlay. Honda biedt geen enkele garantie ten aanzien van de toekomstige prestaties en functionaliteit van Apple CarPlay.

Apps van derden kunnen worden gebruikt als ze compatibel zijn met Apple CarPlay. Raadpleeg de Apple-homepage voor informatie over compatibele apps.

■ Apple CarPlay instellen

Gebruik de volgende procedure om Apple CarPlay in te stellen nadat u uw iPhone op het systeem via de USB-poort of draadloos hebt aangesloten. Het gebruik van Apple CarPlay brengt de overdracht van bepaalde gebruikers- en voertuiginformatie (zoals de locatie, de snelheid en de status van het voertuig) naar uw iPhone met zich mee om de gebruikerservaring van Apple CarPlay te verbeteren. U moet toestemming geven voor het delen van deze informatie op het audio-/informatiescherm.

■ Apple CarPlay inschakelen

■ Verbinding met Apple CarPlay maken via de USB-poort met behulp van de USB-kabel

1. Sluit de iPhone met de USB-kabel aan op de USB-poort.
 - **USB-poorten** BLZ. 288
 - ▶ Het bevestigingsscherm wordt weergegeven.
2. Selecteer **Ja**.
 - ▶ Als u geen verbinding wilt maken met Apple CarPlay, selecteert u **Nee**.

U kunt de instellingen voor toestemming wijzigen in het instellingenmenu **Smartphone-verbinding**.

■ Draadloos verbinding maken met Apple CarPlay

1. Koppel de iPhone en verbind deze met het HFT-systeem (handsfree telefoon) van het voertuig.
 - **Telefooninstellingen** BLZ. 366
2. Schakel het selectievakje **Apple CarPlay** in.
 - ▶ Als u **Apple CarPlay** selecteert, kunt u **Audio** en **Telefoon** niet selecteren.
3. Selecteer **Verbinden**.
 - ▶ Als uw iPhone om toestemming vraagt om verbinding te maken met Apple CarPlay, gaat u akkoord.

☒ Apple CarPlay instellen

U kunt ook de onderstaande methode gebruiken om Apple CarPlay in te stellen:

Selecteer Algemene instellingen →
Smartphone-verbinding → Apple CarPlay →
Selecteer apparaat

Gebruik van gebruikers- en voertuiginformatie

Het gebruik en de verwerking van gebruikers- en voertuiginformatie die wordt verzonden naar/vanaf uw iPhone door Apple CarPlay zijn onderworpen aan de algemene voorwaarden van Apple iOS en het privacybeleid van Apple.

■ Apple CarPlay bedienen met Siri

Druk op de knop  (spreken) en houd deze ingedrukt om Siri in te schakelen.

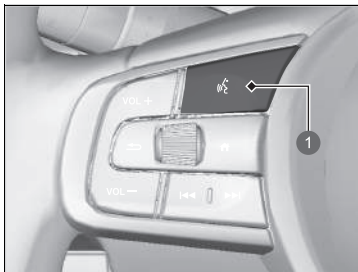

① Knop  (Spreken)

Druk de knop in en houd deze ingedrukt om Siri in te schakelen.

Druk nogmaals op de knop om Siri uit te schakelen.

Druk de knop in en laat deze los om het standaard spraakherkenningssysteem in te schakelen.

▣ Apple CarPlay bedienen met Siri

Hieronder ziet u enkele voorbeelden van vragen en opdrachten voor Siri:

- Welke films draaien vandaag?
- Bel papa op het werk.
- Welk nummer is dit?
- Wat is de weersverwachting voor morgen?
- Lees mijn nieuwste e-mail.

Ga voor meer informatie naar www.apple.com/ios/siri.

Android Auto

Wanneer u een Android-telefoon aansluit op het audiosysteem via de USB-poort, wordt Android Auto automatisch gestart. Wanneer de telefoon is verbonden via Android Auto, hebt u met het audio-/informatiescherm toegang tot de functies Telefoon, Google Maps (navigatie), Google Play Music en Google Now. Wanneer u Android Auto de eerste keer gebruikt, verschijnt een zelfstudie op het scherm.

Wij adviseren u deze zelfstudie af te leggen terwijl u op een veilige plek bent geparkeerd, voordat u Android Auto gaat gebruiken.

➤ **USB-poorten** BLZ. 288

➤ **Automatisch koppelen** BLZ. 343



1 Android Auto

Android Auto

Wij raden aan uw Android-OS te updaten naar de laatste versie als u Android Auto gebruikt.

Bluetooth A2DP kan niet worden gebruikt als uw telefoon is verbonden met Android Auto.

Om Android Auto te gebruiken op een smartphone met Android 9.0 (Pie) of eerder, moet u de Android Auto-app in Google Play downloaden naar uw smartphone.

Parkeer op een veilige plek voordat u uw Android-telefoon verbindt met Android Auto en compatibele apps start.

Sluit de USB-kabel aan op de USB-poort om Android Auto te gebruiken.



➤ **USB-poorten** BLZ. 288

Wanneer uw Android-telefoon is verbonden met Android Auto, kan *Bluetooth*® audio niet worden gebruikt. Met een eerder gekoppelde andere telefoon kunt u echter wel audio streamen via *Bluetooth*® terwijl Android Auto is verbonden.

➤ **Telefooninstellingen** BLZ. 366

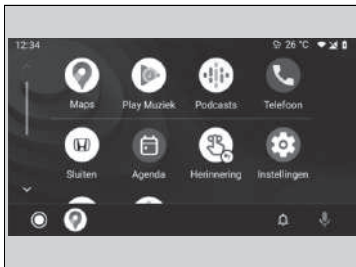
■ Android Auto-menu



- **Maps**
Hiermee kunt u Google Maps weergeven en de navigatiefuncties gebruiken op dezelfde manier als op uw Android-telefoon. Wanneer het voertuig in beweging is, kan niets worden ingevoerd met het toetsenbord. Parkeer het voertuig op een veilige plek om een zoekopdracht uit te voeren of andere gegevens in te voeren.
- **Telefoon**
Hiermee kunt u bellen en gebeld worden, evenals uw voicemail beluisteren.
- **Sluiten**
-  Android Auto bedienen met uw stem.
-  U kunt Android-meldingen controleren.
-  (Android Auto Home)
Biedt nuttige informatie die door Android Auto is ingedeeld in eenvoudige kaarten die worden afgebeeld wanneer u ze nodig hebt.

►► Android Auto

Raadpleeg de homepage van Android Auto voor informatie over landen en regio's waarin Android Auto beschikbaar is en over de functies.

Bedieningsvereisten en beperkingen van Android Auto

Voor Android Auto is een compatibele Android-telefoon met een actieve mobiele verbinding en mobiele data vereist. De abonnementsstarieven van uw telefoonprovider zijn van toepassing.

Wijzigingen in besturingssystemen, hardware, software en andere technologie die vereist is voor de functionaliteit van Android Auto, evenals nieuwe of gewijzigde overheidsverordeningen, kunnen leiden tot een vermindering of beëindiging van de functionaliteit en diensten van Android Auto. Honda biedt geen enkele garantie ten aanzien van de toekomstige prestaties en functionaliteit van Android Auto.

Apps van derden kunnen worden gebruikt als ze compatibel zijn met Android Auto. Raadpleeg de homepage van Android Auto voor informatie over compatibele apps.

■ Automatisch koppelen

Wanneer u een Android-telefoon aansluit op de eenheid via de USB-poort, wordt Android Auto automatisch gestart.

■ Android Auto inschakelen

Als u Android Auto wilt inschakelen nadat u een Android-telefoon met het systeem hebt verbonden, selecteert u **Ja** op het scherm.

U kunt de instellingen voor toestemming wijzigen in het instellingenmenu **Smartphone-verbinding**.

☒ Android Auto inschakelen

Initialiseer Android Auto alleen wanneer u veilig bent geparkeerd. Wanneer Android Auto uw telefoon de eerste keer detecteert, moet u uw telefoon instellen voor automatisch koppelen. Raadpleeg de gebruikershandleiding bij uw telefoon.

U kunt de onderstaande methode gebruiken om Android Auto-instellingen te wijzigen nadat u de eerste instelling hebt voltooid: Selecteer Algemene instellingen → Smartphone-verbinding → Android Auto → Selecteer apparaat

Gebruik van gebruikers- en voertuiginformatie

Het gebruik en de verwerking van gebruikers- en voertuiginformatie die wordt verzonden naar/vanaf uw telefoon door Android Auto zijn onderworpen aan het privacybeleid van Google.

■ Android Auto bedienen met spraakherkenning

Druk op de  (Spreken)-knop en houd deze ingedrukt om Android Auto met uw stem te bedienen.

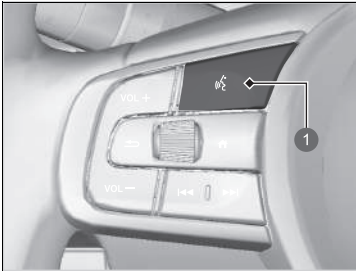

1 Knop  (Spreken)

Druk op deze knop en houd deze ingedrukt om Android Auto met uw stem te bedienen.
Druk de knop in en laat deze los om het standaard spraakherkenningssysteem in te schakelen.

▣ Android Auto bedienen met spraakherkenning

Onderstaand ziet u enkele voorbeelden van opdrachten die kunnen worden gegeven met spraakherkenning:

- Beantwoord sms.
- Bel mijn vrouw.
- Navigeer naar Honda.
- Speel mijn muziek af.
- Stuur een sms naar mijn vrouw.
- Bel de bloemist.

Raadpleeg de homepage van Android Auto voor meer informatie.

U kunt de functie voor spraakherkenning ook activeren door in de linkeronderhoek van het scherm het pictogram  te selecteren.

Instelbare functies

Gebruik het audio-/informatiescherm om bepaalde functies aan te passen.

Algemene instellingen aanpassen

Selecteer **Algemene instellingen** terwijl de voedingsmodus is ingeschakeld en selecteer vervolgens het item dat u wilt instellen.



- **System** ➤ BLZ. 346
- **Smartphone-verbinding** ➤ BLZ. 348
- **Verbindingen** ➤ BLZ. 349
- **Display** ➤ BLZ. 350
- **Geluid** ➤ BLZ. 350
- **Camera** ➤ BLZ. 351
- **Spraakbediening** ➤ BLZ. 351

Instelbare functies

Wanneer u instellingen aanpast:

- Zorg ervoor dat het voertuig volledig stilstaat.
- Zet de transmissie in stand **[P]**.

■ **Systeem**

Instelbare functies		Beschrijving	Selecteerbare instellingen
Datum en tijd	Automatische datum en tijd	Selecteer AAN om de GPS automatisch de klok aan te laten passen. Selecteer UIT om deze functie te annuleren.	Aan*1/Uit
	Datum en tijd instellen	Hiermee stelt u de datum in. ► Klok instellen BLZ. 304	Dag/maand/jaar
	Tijd instellen	Hiermee stelt u de tijd in. ► Klok instellen BLZ. 304	Uur/minuut AM/PM
	Automatische tijdzone	Het audiosysteem past de klok automatisch aan tijdens het rijden door verschillende tijdzones.	Aan*1/Uit
	Tijdzone* (Tijdzone selecteren)	Hiermee kunt u de tijdzone handmatig instellen.	—
	Automatische zomertijd*	Hiermee stelt u de klok zo in dat deze wordt bijgewerkt op basis van de zomertijd.	Aan*1/Uit
	Datumnotatie	Selecteer een datumnotatie.	MM/DD/JJJJ/ DD/MM/JJJJ*1/JJJJ/ MM/DD
Tijdnotatie	Selecteer een tijdnotatie.	12-H*1/24-H	

*1: Standaardinstelling

Instelbare functies	Beschrijving	Selecteerbare instellingen
Taal	Hiermee stelt u de taal van de interface voor bestuurdersinformatie en het audio-/informatiescherm afzonderlijk in.	English * ¹ Zie andere selecteerbare talen op het scherm.
Gevoeligh. aanraakscherm	Hiermee stelt u de gevoeligheid van het aanraakscherm in.	Hoog/Normaal * ¹
Systeemvolumes	Systeemgeluiden	—
	Tekst-naar-spraak	—
	Begeleiding van navigatie *	—
	Telefoonoproepen	—
	Standaard	Hiermee zet u alle instellingen van Systeemvolumes terug naar de standaardwaarden.
Instelling Gegevens delen	Instelling Gegevens delen	AAN/UIT * ¹

* 1: Standaardinstelling

Instelbare functies		Beschrijving	Selecteerbare instellingen
Over	Status	Toont de Android-items die kunnen worden ingesteld.	—
	Juridische informatie		
	Modelnummer		
	Android-versie		
	Kernel-versie		
	Build-nummer		
Fabrieksdata herstellen		Stelt alle instellingen terug naar de fabrieksinstelling. <input checked="" type="checkbox"/> Alle instellingen resetten naar de standaardinstellingen BLZ. 358	Doorgaan/Annuleren
Detailinformatie	Appbeheer	Geeft informatie over het Android-systeemgeheugen en apps weer.	—
■ Smartphone-verbinding			
Instelbare functies		Beschrijving	Selecteerbare instellingen
Apple CarPlay	+ Nieuw apparaat aansluiten	Hiermee kunt u een nieuwe telefoon aan Apple CarPlay koppelen. <input checked="" type="checkbox"/> Telefooninstellingen BLZ. 366	—
	(Opgeslagen apparaten)	Hiermee kunt u een telefoon verbinden of loskoppelen of een gekoppelde telefoon verwijderen. <input checked="" type="checkbox"/> Telefooninstellingen BLZ. 366	—
Android Auto	(Opgeslagen apparaten)	Hiermee kunt u een telefoon verbinden of loskoppelen of een gekoppelde telefoon verwijderen. <input checked="" type="checkbox"/> Telefooninstellingen BLZ. 366	—

■ **Verbindingen**

	Instelbare functies	Beschrijving	Selecteerbare instellingen	
Wi-Fi	Modus wijzigen	Wijzigt de Wi-Fi-modus.	Netwerk/Smartphone^{*2}/ UIT^{*1}	
	(Beschikbare netwerken/verbonden apparaten)	Hiermee geeft u de beschikbare netwerken of verbonden apparaten weer.	—	
	Opties	Netwerk toevoegen	Hiermee voegt u een nieuw netwerk toe om verbinding te maken met Wi-Fi.	—
		Opgeslagen netwerken	Hiermee slaat u het verbonden netwerk op.	—
Bluetooth	Opties	Bluetooth	Hiermee schakelt u de <i>Bluetooth</i> [®] -verbinding in of uit.	Aan^{*1}/Uit
		Voorkeursapparaat	Hiermee stelt u een apparaat in als het voorkeursapparaat.	—
	+ Nieuw apparaat aansluiten	Hiermee koppelt u een nieuwe telefoon aan HFT. 📠 Telefooninstellingen BLZ. 366	—	
	(Opgeslagen apparaten)	Hiermee kunt u een telefoon verbinden of loskoppelen of een gekoppelde telefoon verwijderen. 📠 Telefooninstellingen BLZ. 366	—	

* 1: Standaardinstelling

*2: Verschijnt alleen wanneer Apple CarPlay is verbonden.

■ Display

Instelbare functies	Beschrijving	Selecteerbare instellingen
Dagmodus * ¹	Hiermee wisselt u tussen dag- en nachtmodus. ► Display instellen BLZ. 308	—
Nachtmodus		—
Helderheid	Wijzigt de helderheid van het audio-/informatiescherm.	—
Contrast	Wijzigt het contrast van het audio-/informatiescherm.	—
Zwartniveau	Wijzigt het zwartniveau van het audio-/informatiescherm.	—
Standaard	Hiermee reset u alle aangepaste instellingen voor helderheid, contrast en zwartniveau.	—

*1: Standaardinstelling

■ Geluid

Instelbare functies	Beschrijving	Selecteerbare instellingen
Bass/Treble	Wijzigt de instellingen van het geluid van de audioluidsprekers. ► Geluid instellen BLZ. 307	—
Treble		
Middenbereik		
Bas		
Balans/Fader		
Volumecompensatie snelheid		
Subwoofervolume*		

* Niet beschikbaar op alle modellen

■ Camera

Instelbare functies		Beschrijving	Selecteerbare instellingen
Achtercamera*	Vaste richtlijn	Toont de richtlijn die niet met het stuurwiel meebeweegt. ➤ Achteruitrijcamera voor multi-weergave* BLZ. 517	Aan*¹/Uit
	Dynamische richtlijn	Toont de richtlijn die met het stuurwiel meebeweegt. ➤ Achteruitrijcamera voor multi-weergave* BLZ. 517	Aan*¹/Uit
Uitparkeermonitor*		Toont pijlen op het beeld van de camera achter om voertuigen die van de zijkant aankomen aan te geven. ➤ Uitparkeermonitor* BLZ. 512	Aan*¹/Uit

*1: Standaardinstelling

■ Spraakbediening

Instelbare functies		Beschrijving	Selecteerbare instellingen
Spraakbedieningsmodus		Hiermee selecteert u een modus van het spraakactiveringsscherm. ➤ Werking spraakbediening BLZ. 293	Assistentie/Normaal*¹

*1: Standaardinstelling

* Niet beschikbaar op alle modellen

■ Aanpassen van de voertuiginstellingen

Met de voedingsmodus in de stand AAN selecteert u **Voertuiginstellingen**. Selecteer vervolgens een item dat u wilt instellen.



- **Waarschuwingssysteem voor bandenspanning** ➤ BLZ. 353
- **Setup bestuurdersassistentie** ➤ BLZ. 353
- **Instellingen instrumentarium** ➤ BLZ. 355
- **Instelling verlichting** ➤ BLZ. 356
- **Portier/ruit instelling** ➤ BLZ. 357
- **Onderhoudsinformatie** ➤ BLZ. 357

►► Aanpassen van de voertuiginstellingen

Indien **Voertuiginstellingen** niet wordt weergegeven op het beginscherm, selecteert u  **Alle apps**. U kunt op het beginscherm andere pictogrammen kiezen.

➤ **Snelkoppelingen van apps** BLZ. 297

■ **Waarschuwingssysteem voor bandenspanning**

Instelbare functies	Beschrijving	Selecteerbare instellingen
Bandenspanning waarschuwing	Annuleert/kalibreert het waarschuwingssysteem voor bandenspanning. <input checked="" type="checkbox"/> Waarschuwingssysteem voor bandenspanning BLZ. 423	Kalibreren/Annuleren

■ **Setup bestuurdersassistentie**

Instelbare functies	Beschrijving	Selecteerbare instellingen
Waarschuwingafstand tot voorligger	Selecteert de afstand voor de hoorbare en visuele waarschuwingen van het waarschuwingssysteem frontale botsing. <input checked="" type="checkbox"/> Botsingsbeperkingssysteem (CMBS) BLZ. 436	Ver/Normaal^{*1}/Dichtbij
ACC akoestisch signaal bij voorligger	Zet de akoestische melding dat een voertuig binnen/buiten het bereik van de Adaptive Cruise Control is gekomen aan/uit. <input checked="" type="checkbox"/> Adaptive Cruise Control (ACC) met Low Speed Follow BLZ. 448	AAN/UIT^{*1}
Instelling Waarschuwingssysteem verlaten rijbaan	Selecteert de bedrijfsmodus van het Road Departure Mitigation-systeem. <input checked="" type="checkbox"/> Road Departure Mitigation-systeem BLZ. 479	Vroeg/Normaal/Vertraagd^{*1}
Akoestisch signaal als LKAS uitschakel	Selecteert aan/uit voor LKAS-waarschuwing voor niet detecteren van wegbelijning. <input checked="" type="checkbox"/> Lane Keeping Assist-systeem (LKAS) BLZ. 468	AAN/UIT^{*1}

*1: Standaardinstelling

Instelbare functies	Beschrijving	Selecteerbare instellingen
Dode hoek-informatie (BSI)*	Selecteert aan/uit voor de hoorbare waarschuwing van het dode hoek-informatiesysteem. ➤ Dode hoek-informatiesysteem * BLZ. 428	Hoor-/zichtbare wrsch.*¹/ Alleen visuele waarschuwing
Verkeersbordenherkenningssysteem	Geeft het verkeersbordenherkenningssysteem op het instrumentenpaneel weer. ➤ Verkeersbordenherkenningssysteem BLZ. 487	Scherms¹/Geen
Verkeersbordenherkenning waarsch. snelheidslimiet	Schakelt de waarschuwing voor snelheidslimiet in wanneer de snelheidslimiet wordt overschreden. ➤ Verkeersbordenherkenningssysteem BLZ. 487	Aan¹/Uit

*1: Standaardinstelling

■ Instellingen instrumentarium

Instelbare functies	Beschrijving	Selecteerbare instellingen
Waarschuwingbericht	Hiermee bepaalt u of het waarschuwingbericht wordt weergegeven. ➤ Waarschuwings- en informatiemeldingen op interface voor bestuurdersinformatie BLZ. 125	AAN/UIT *1
Instellen buitentemperatuur display	Selecteer deze optie om de buitentemperatuurwaarde enkele graden aan te passen. ➤ Omgevingstemperatuur BLZ. 140	-3 °C ~ ±0 °C*1 ~ +3 °C
Moment van resetten dagteller A	Hiermee selecteert u het moment waarop dagteller A wordt gereset. ➤ Actieradius / brandstof / dagteller BLZ. 145 ➤ Snelheid en tijd BLZ. 147	Na het vol tanken/Als het contact is uitgezet/Handmatige reset *1
Moment van resetten dagteller B	Hiermee selecteert u het moment waarop dagteller B wordt gereset. ➤ Actieradius / brandstof / dagteller BLZ. 145 ➤ Snelheid en tijd BLZ. 147	Na het vol tanken/Als het contact is uitgezet/Handmatige reset *1
Instelling geluidsterkte alarm	Hiermee past u het volume aan van alle systeemwaarschuwingen, de waarschuwing voor een geopend portier en richtingaanwijzer.	Max/Gemiddeld *1/Min
Navigatie	Schakelt de pop-upwaarschuwing in de stapsgewijze navigatie in de interface voor bestuurdersinformatie in/uit. ➤ Stapsgewijze navigatieaanwijzingen BLZ. 149	Aan *1/Uit
Eenheden snelheid/afstand	Hiermee selecteert u de eenheden van de tripcomputer. ➤ Eenheden wijzigen BLZ. 153	Type met stuur links km/h · km*1/mph · miles Type met stuur rechts km/h · km/mph · miles *1

*1: Standaardinstelling

■ **Instelling verlichting**

Instelbare functies	Beschrijving	Selecteerbare instellingen
Automatisch grootlicht	Hiermee schakelt u de functie Automatisch grootlicht in/uit.	Aan^{*1}/Uit
Duur van dimmen interieurverlichting	Hiermee selecteert u hoe lang de interieurverlichting aan blijft nadat de portieren zijn gesloten. ➤ Interieurverlichting BLZ. 222	60sec./30sec.^{*1}/15sec.
Timer verlichting uit	Hiermee selecteert u hoe lang de exterieurlichten aan blijven nadat u het bestuurdersportier hebt gesloten. ➤ Automatische uitschakelfunctie verlichting BLZ. 194	60sec./30sec./15sec.^{*1}/0sec.
Koplamp integratie met wissers	Hiermee bepaalt u of de koplampen en de wissers zijn in-/uitgeschakeld wanneer de koplampschakelaar in de stand AUTO staat. ➤ Koplampintegratie met wissers BLZ. 194	Aan^{*1}/Uit

*1: Standaardinstelling

■ **Portier/ruit instelling**

Instelbare functies	Beschrijving	Selecteerbare instellingen
Signaal openen / sluiten	Hiermee schakelt u het knipperen van exterieurlichten in/uit wanneer de portieren worden vergrendeld/ontgrendeld met de afstandsbediening. ➤ Afstandsbediening gebruiken BLZ. 173	Aan ^{*1} / Uit
Security deurvergrendel timer	Selecteert de timing van de vergrendeling na ontgrendeling van het voertuig met afstandsbediening zonder dat er portieren zijn geopend. ➤ Afstandsbediening gebruiken BLZ. 173	90sec./60sec./30sec. ^{*1}
Automatisch inklapbare buitenspiegel	Hiermee selecteert u automatisch inklappen van de buitenspiegel.	Aan ^{*1} / Uit

*1: Standaardinstelling

■ **Onderhoudsinformatie***

Instelbare functies	Beschrijving	Selecteerbare instellingen
Onderhoudsinformatie	Reset de onderhoudsinformatie. ➤ Onderhoudsherinneringssysteem * BLZ. 528	Items resetten kiezen

* Niet beschikbaar op alle modellen

Alle instellingen resetten naar de standaardinstellingen

Alle menu-instellingen en aangepaste instellingen terugzetten naar de standaard-fabrieksinstelling.

■ Algemene instellingen resetten

1. Druk op de knop .
2. Selecteer **Algemene instellingen**.
3. Selecteer **Systeem**.
4. Selecteer **Fabrieksdata herstellen**.
 - Op het display verschijnt een bevestigingsmelding.
5. Selecteer **Doorgaan** om de instellingen te resetten.
6. Selecteer nogmaals **Doorgaan** om de instellingen te resetten.
 - Het systeem wordt opnieuw opgestart.

■ Voertuiginstellingen resetten

1. Druk op de knop .
2. Selecteer **Voertuiginstellingen**.
3. Selecteer **Standaard**.
4. Selecteer **Ja**.

☒ Alle instellingen resetten naar de standaardinstellingen

Zet als u het voertuig aan iemand anders overdraagt alle instellingen terug naar de fabriekstoestand en wis alle persoonlijke informatie.

Als u **Fabrieksdata herstellen** uitvoert, worden de voorgeïnstalleerde apps teruggezet naar de fabrieksinstellingen.

Handsfree telefoonsysteem

Met behulp van het handsfree telefoonsysteem (HFT) kunt u via het audiosysteem van uw voertuig bellen en gebeld worden zonder dat u de mobiele telefoon vast hoeft te houden.

HFT-knoppen

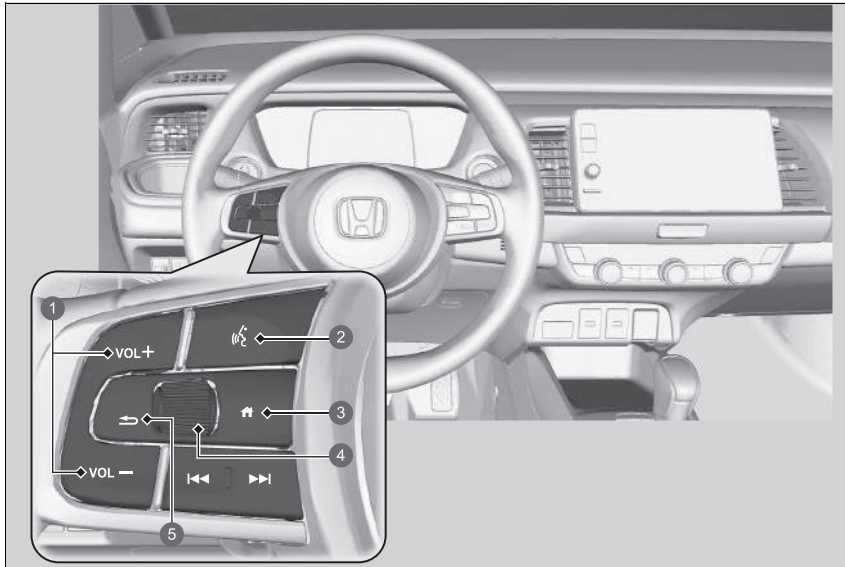

- 1 Knoppen **VOL +** / **VOL -** (Volume)
- 2 Knop  (Spreeken)
- 3 Knop  (beginscherm)
- 4 Selectiewieltje links
- 5 Knop  (Terug)

Handsfree telefoonsysteem

Plaats uw telefoon waar u een goede ontvangst krijgt.

Om gebruik te maken van HFT heeft u een *Bluetooth*-compatibele mobiele telefoon nodig. Vraag bij een dealer of de plaatselijke Honda-vestiging naar een lijst van compatibele telefoons, koppelprocedures en speciale functiemogelijkheden.

Om het systeem te gebruiken, moet **Bluetooth** op **AAN** staan.

Telefooninstellingen BLZ. 366

Tips voor spraakbediening



- Richt de ventilatieopeningen van het plafond af en sluit de ramen, aangezien hieruit afkomstig lawaai de microfoon kan storen.
- Druk op de knop  als u een nummer wilt bellen met een naam of nummer uit het telefoonboek. Spreek duidelijk verstaanbaar na de piep.
- Als de microfoon andere stemmen dan die van u ontvangt, kan de opdracht verkeerd worden geïnterpreteerd.
- Als u het volumeniveau wilt wijzigen, selecteer dan **VOL** (Volume) van het audiosysteem of gebruik de audioknoppen op het stuurwiel.

Als er geen Favoriete contacten zijn ingevoerd in het systeem, verschijnt het pop-upbericht op het scherm.

Favoriete contacten BLZ. 371

Knop  (Spreken): Druk hierop om naar Spraakactivering te gaan.

 Knop (Home): Druk hierop om terug te gaan naar het beginscherm van de interface voor bestuurdersinformatie.

Selectiewieltje links: Druk op de knop  (beginscherm) en draai daarna het selectiewieltje omhoog of omlaag om  (telefoon) te selecteren op de interface voor bestuurdersinformatie en druk vervolgens op het selectiewieltje links.

Tijdens het ontvangen van een oproep wordt het scherm voor inkomende oproepen weergegeven op de interface voor bestuurdersinformatie. U kunt het gesprek aannemen met het linker selectiewieltje.

 Een gesprek aannemen BLZ. 375

Knop  (Terug): Druk hierop om terug te keren naar het vorige scherm of een opdracht te annuleren.

Handsfree telefoonsysteem

Bluetooth® draadloze technologie
Het woordmerk en de logo's van *Bluetooth®* zijn gedeponeerde handelsmerken van *Bluetooth SIG, Inc.* en elk gebruik van deze merken door *Honda Motor Co., Ltd.* geschiedt onder licentie. Andere handelsmerken en handelsnamen zijn die van hun respectievelijke eigenaars.

HFT-beperkingen

Een inkomende oproep op HFT onderbreekt het audiosysteem tijdens het afspelen. Het wordt hervat na het beëindigen van de oproep.

■ Display HFT-status

Het audio-/informatiescherm bericht u wanneer er een inkomend gesprek is.

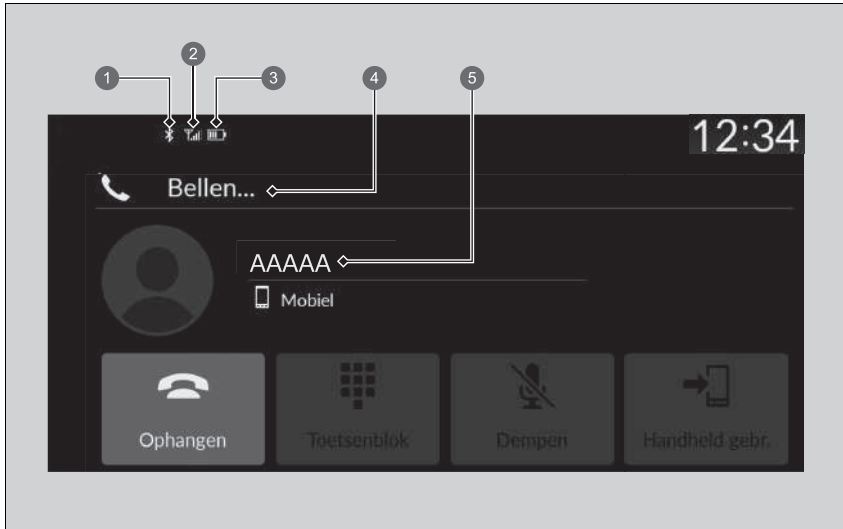

- ① *Bluetooth*[®]-indicator
Verschijnt wanneer uw telefoon op HFT is aangesloten.
- ② Signaalsterkte
- ③ Status batterijniveau
- ④ HFT-modus
- ⑤ De naam van de beller (indien opgeslagen) /nummer van de beller (indien niet opgeslagen)

▣ Display HFT-status

Het hangt af van het type telefoon welke informatie wordt weergegeven op het audio-/informatiescherm.

■ Beperkingen voor handmatige bediening

Bepaalde handmatige functies zijn uitgeschakeld of niet beschikbaar terwijl het voertuig rijdt. Een grijs weergegeven (niet-beschikbare) optie kan pas worden geselecteerd wanneer het voertuig stilstaat.

Alleen eerder in het telefoonboek opgeslagen namen of nummers kunnen met spraakopdrachten worden gekozen wanneer het voertuig rijdt.

➤ **Favoriete contacten** BLZ. 371

HFT-menu's

De voedingsmodus moet op ACCESSOIRE of AAN staan om het systeem te gebruiken. Selecteer **Telefoon** om het telefoonscherm weer te geven.

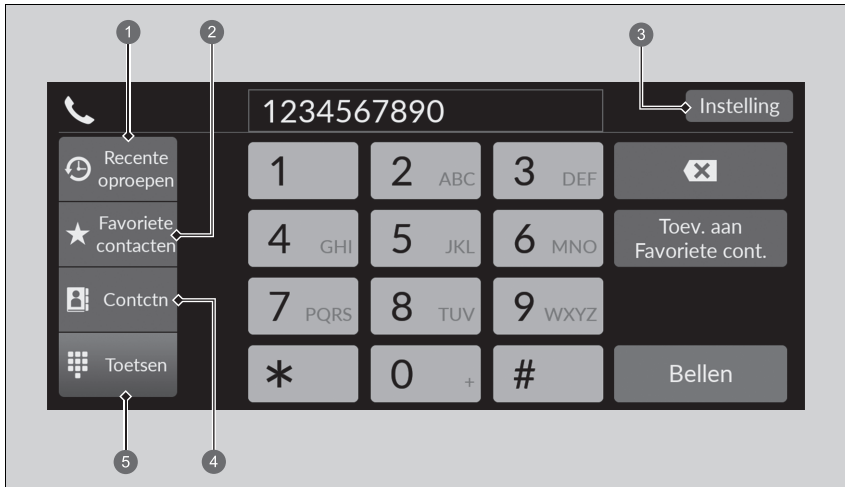

- ① Recente oproepen
- ② Favoriete contacten
- ③ Instellingen
- ④ Contctn
- ⑤ Toetsenblok

HFT-menu's

Sommige functies zijn beperkt tijdens het rijden.

Recente oproepen: De laatste uitgaande, inkomende en gemiste oproepen worden weergegeven.

➤ **Bellen via de recente oproepen** BLZ. 373

Favoriete contacten: Belt het geselecteerde nummer onder Favoriete contacten.

➤ **Bellen via Favoriete contacten** BLZ. 373

Instellingen: Hiermee wijzigt u de telefooninstellingen.

➤ **Telefooninstellingenschermb** BLZ. 365

Contctn: Toont het telefoonboek van de gekoppelde telefoon.

➤ **Bellen via het geïmporteerde telefoonboek** BLZ. 374

Toetsenblok: Hiermee voert u een te bellen telefoonnummer in.

➤ **Bellen met een telefoonnummer** BLZ. 374

■ Telefooninstellingenschermb

Om het telefooninstellingenschermb weer te geven, selecteert u **Instellingen** op het telefoonschermb.

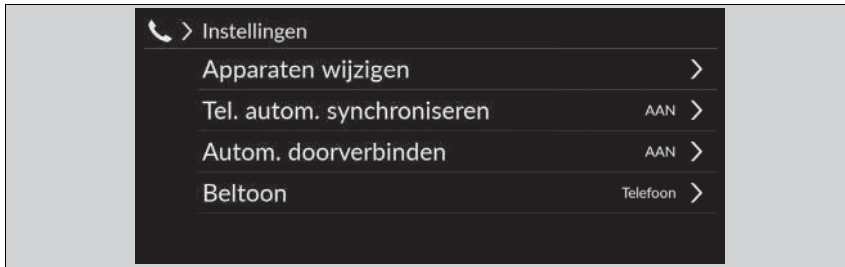

Apparaten wijzigen: Hiermee koppelt u een nieuwe telefoon aan het systeem en kunt u een apparaat koppelen of loskoppelen of een gekoppeld apparaat verwijderen.

☒ **Telefooninstellingen** BLZ. 366

Telefoon automatisch synchroniseren: Hiermee stelt u gegevens van het telefoonboek en recente oproepen zo in dat deze worden geïmporteerd wanneer een telefoon wordt gekoppeld met HFT.

☒ **Automatisch importeren van telefoonboek van mobiele telefoon en recente oproepen** BLZ. 369

Automatisch doorverbinden telefoonoproep: Hiermee stelt u in dat oproepen automatisch van de telefoon naar HFT worden doorgeschakeld wanneer u in het voertuig stapt.

☒ **Automatisch doorverbinden** BLZ. 370

Beltoon: Selecteert de beltoon.

☒ **Beltoon** BLZ. 370

■ Telefooninstellingen

■ **Bluetooth®-instellingen**

U kunt de *Bluetooth®*-functie in- en uitschakelen.

1. Druk op de knop .
2. Selecteer **Algemene instellingen**.
3. Selecteer **Verbindingen**.
4. Selecteer **Bluetooth**.
5. Selecteer **Opties**.
6. Selecteer **Bluetooth** en vervolgens **AAN**.

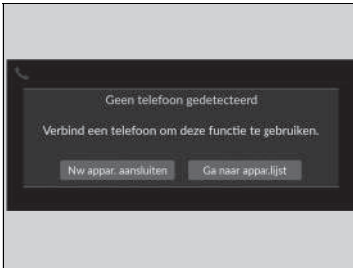

■ Een mobiele telefoon koppelen (wanneer er geen telefoon aan het systeem gekoppeld is)

1. Selecteer **Telefoon**.
2. Selecteer **Nw appar. aansluiten**.
3. Zorg dat de telefoon in de modus zoeken of vindbaar staat.
4. Selecteer **Honda HFT** op uw telefoon.
 - ▶ Als u een telefoon via dit audiosysteem wilt koppelen, selecteert u **Apparaten zoeken** en selecteert u vervolgens uw telefoon wanneer deze in de lijst verschijnt.
5. Het systeem geeft u een koppelcode op het audio-/Informatiescherm.
 - ▶ Geef een bevestiging als de koppelcode op het scherm en uw telefoon overeenkomen. Dit kan per telefoon verschillen.
6. Selecteer de gewenste functies en selecteer vervolgens **Verbinden**.
7. Er verschijnt een mededeling op het scherm als het koppelen gelukt is.
8. Selecteer **OK**.

☒ Telefooninstellingen

De *Bluetooth*-compatibele telefoon moet aan het systeem gekoppeld worden voordat u handsfree oproepen kunt plaatsen en ontvangen.

Tips telefoon koppelen:

- U kunt de telefoon niet koppelen terwijl het voertuig in beweging is.
- Er kunnen maximaal zes telefoons worden gekoppeld.
- De batterij van uw telefoon kan sneller leeg raken dan gewoonlijk als de telefoon aan het systeem is gekoppeld.

Zodra u een telefoon gekoppeld hebt, ziet u deze op het scherm met de volgende pictogrammen.



: De telefoon is compatibel met *Bluetooth*®-audio.



: De telefoon kan met HFT gebruikt worden.



: De telefoon is compatibel met Apple CarPlay.

Als er een actieve verbinding is met Apple CarPlay, dan is het koppelen van extra compatibele *Bluetooth*®-apparaten niet beschikbaar.

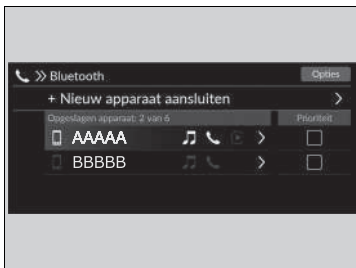

■ **Een andere telefoon koppelen dan de momenteel gekoppelde telefoon**

1. Selecteer **Telefoon**.
2. Selecteer **Instellingen**.
3. Selecteer **Apparaten wijzigen**.
4. Selecteer een te koppelen telefoon.
 - HFT verbreekt de verbinding met de momenteel aangesloten telefoon en zoekt naar een andere gekoppelde telefoon.
 - U kunt de prioriteit van de verbonden telefoon instellen. Schakel het selectievakje in op de telefoon waaraan u prioriteit wilt geven.
5. Selecteer  (audio),  (telefoon) of  (Apple CarPlay).
 -  en  kunnen tegelijkertijd worden geselecteerd, maar wanneer  is geselecteerd, kunnen  en  niet worden geselecteerd.
6. Selecteer **Toepassen**.



■ **Gekoppelde telefoon verwijderen**

1. Selecteer **Telefoon**.
2. Selecteer **Instellingen**.
3. Selecteer **Apparaten wijzigen**.
4. Selecteer een telefoon die u wilt verwijderen.
5. Selecteer **Verwijd**.
6. Op het display verschijnt een bevestigingsmelding. Selecteer **Verwijd**.

►► Een andere telefoon koppelen dan de momenteel gekoppelde telefoon

Als er geen andere telefoons worden gevonden of gekoppeld als u probeert naar een andere telefoon over te schakelen, zal HFT u informeren dat de originele telefoon weer wordt verbonden.

Om andere telefoons te koppelen, selecteert u **+ Nieuw apparaat aansluiten** in het scherm **Bluetooth**.

■ Automatisch importeren van telefoonboek van mobiele telefoon en recente oproepen









Wanneer uw telefoon wordt gekoppeld, worden de inhoud van het telefoonboek en de recente oproepen automatisch naar het systeem geïmporteerd.

1. Selecteer **Telefoon**.
2. Selecteer **Instellingen**.
3. Selecteer **Tel. autom. synchroniseren**.
4. Selecteer **AAN** of **UIT**.
 - ▶ De standaardinstelling is **AAN**.

☒ Automatisch importeren van telefoonboek van mobiele telefoon en recente oproepen

Bij sommige telefoons moet u deze functie inschakelen om het telefoonboek van uw mobiele telefoon te kunnen importeren.

Wanneer u een naam selecteert in het telefoonboek van de mobiele telefoon, wordt er een categoriepictogram weergegeven. De pictogrammen geven aan welke soorten nummers voor die naam zijn opgeslagen.

	Voorkeur		Fax
	Home		Voertuig
	Mobiel		Spraak
	Werk		Overige
	Pieper		

Op sommige telefoons is het wellicht niet mogelijk om de categoriepictogrammen naar het systeem te importeren.

Het telefoonboek wordt na elke verbinding bijgewerkt. Recente oproepen worden na elke verbinding of elk gesprek bijgewerkt.

■ Automatisch doorverbinden

Als u in het voertuig stapt terwijl u aan de telefoon bent, kan het gesprek automatisch naar HFT worden doorverbonden.

1. Selecteer **Telefoon**.
2. Selecteer **Instellingen**.
3. Selecteer **Autom. doorverbinden**.
4. Selecteer **AAN** of **UIT**.
 - De standaardinstelling is **AAN**.

■ Beltoon

U kunt de beltooninstelling wijzigen.

1. Selecteer **Telefoon**.
2. Selecteer **Instellingen**.
3. Selecteer **Beltoon**.
4. Selecteer **Voertuig** of **Telefoon**.
 - De standaardinstelling is **Telefoon**.

☒ Beltoon

Voertuig: De vaste beltoon klinkt uit de luidsprekers.
Telefoon: Afhankelijk van het merk en model van de mobiele telefoon, klinkt de beltoon die is opgeslagen in de telefoon wanneer deze is verbonden.

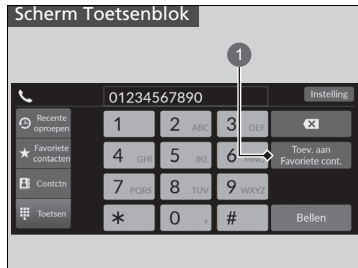

1 Toev. aan Favoriete cont.

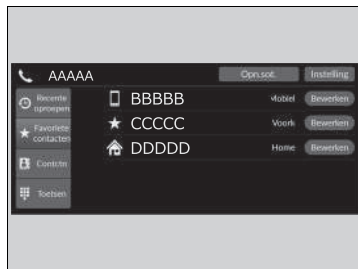

■ Een favoriet contact bewerken

1. Selecteer **Telefoon**.
2. Selecteer **Favoriete contacten**.
3. Selecteer **Bewerken** voor het favoriete contact dat u wilt bewerken.
4. Selecteer de gewenste instelling.
5. Selecteer **OK**.

■ Een favoriet contact verwijderen

1. Selecteer **Telefoon**.
2. Selecteer **Favoriete contacten**.
3. Selecteer **Bewerken** voor het favoriete contact dat u wilt verwijderen.
4. Selecteer **Verwijderen**.
5. Op het display verschijnt een bevestigingsmelding. Selecteer **Ja**.

Bellen

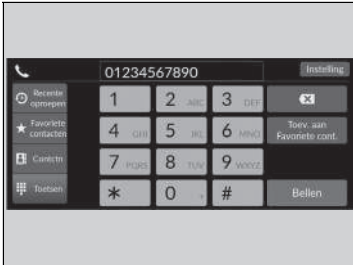

U kunt bellen door een telefoonnummer in te voeren of door gebruik te maken van geïmporteerde **Recente oproepen**, **Favoriete contacten** en **Contacten**.

■ Bellen via de recente oproepen

Recente oproepen worden opgeslagen op basis van **Alle**, **Gebeld**, **Gemist** en **Ontvangen**.

1. Selecteer **Telefoon**.
2. Selecteer **Recente oproepen**.
 - U kunt sorteren op **Alle**, **Gebeld**, **Gemist** of **Ontvangen**. Selecteer het pictogram rechtsboven in het scherm.
3. Selecteer een nummer.
 - Het kiezen begint automatisch.

■ Bellen via Favoriete contacten

1. Selecteer **Telefoon**.
2. Selecteer **Favoriete contacten**.
 - U kunt de volgorde van favoriete contacten wijzigen door **Opn.sort.** te selecteren.
3. Selecteer een nummer.
 - Het kiezen begint automatisch.

»» Bellen

Zodra een oproep is verbonden, kunt u de stem van de persoon die u belt via de audiospeakers horen.

Wanneer er een actieve verbinding is met Apple CarPlay, kunt u niet bellen met het handsfree telefoonsysteem (HFT), maar alleen met Apple CarPlay.

»» Bellen via de recente oproepen

De recente oproepen verschijnen alleen wanneer een telefoon is verbonden met het systeem.

- Alle:** De laatste uitgaande, inkomende en gemiste oproepen worden weergegeven.
- Gebeld:** De laatste uitgaande gesprekken worden weergegeven.
- Gemist:** De laatste gemiste oproepen worden weergegeven.
- Ontvangen:** De laatste inkomende gesprekken worden weergegeven.

■ Bellen via het geïmporteerde telefoonboek

1. Selecteer **Telefoon**.
2. Selecteer **Contctn**.
3. Selecteer een naam.
 - U kunt sorteren op **Voornaam** of **Achternaam**. Selecteer het pictogram rechtsboven in het scherm.
4. Selecteer een nummer.
 - Het kiezen begint automatisch.

■ Bellen met een telefoonnummer

1. Selecteer **Telefoon**.
2. Selecteer **Toetsen**.
3. Selecteer een nummer.
 - Gebruik het toetsenbord op het touchscreen om nummers in te voeren.
4. Selecteer **Bellen**.
 - Het kiezen begint automatisch.

■ Een gesprek aannemen

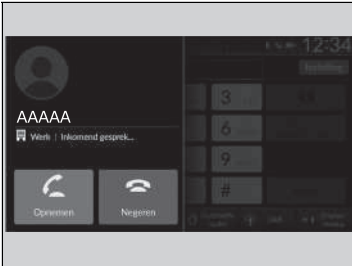

Wanneer er een inkomend gesprek is, klinkt er een geluidsmelding (indien geactiveerd) en het scherm **Inkomend gesprek...** verschijnt.

U kunt de oproep beantwoorden met het linker selectiewieltje.

Om het gesprek aan te nemen, draait u het linker selectiewieltje omhoog of omlaag om  (beantwoorden) te selecteren op de interface voor bestuurdersinformatie en drukt u vervolgens op het linker selectiewieltje.

- ▶ Indien u het gesprek wilt weigeren of beëindigen, selecteert u  (negeren) op de interface voor bestuurdersinformatie met behulp van het linker selectiewieltje.

▶▶ Een gesprek aannemen

Oproep in wachtstand

Selecteer  (beantwoorden) om het huidige gesprek in de wacht te zetten en het inkomende gesprek te beantwoorden.

Selecteer  met het linker selectiewieltje om terug te keren naar het huidige gesprek.

Selecteer  (negeren) om het inkomende gesprek te negeren als u het niet wilt beantwoorden.

Selecteer  als u het huidige gesprek wilt beëindigen.

U kunt de pictogrammen op het audio-/informatiescherm selecteren in plaats van  en  op de interface voor bestuurdersinformatie.

■ Opties tijdens het bellen

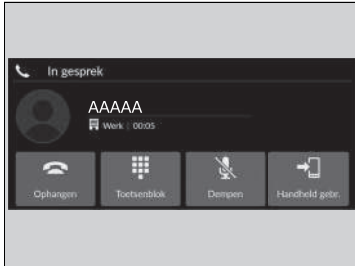

De volgende opties zijn beschikbaar tijdens het bellen.

Toetsenblok: Nummers versturen tijdens een gesprek. Dit is handig als u bijvoorbeeld een menugestuurd telefoonsysteem belt.

Dempen: Dempst uw stem.

Handheld gebr.: Verbindt een gesprek van het systeem door naar uw telefoon.

De beschikbare opties worden weergegeven op de onderste helft van het scherm.

Selecteer een optie.

- Het dempingspictogram wordt weergegeven wanneer **Dempen** is geselecteerd wanneer het andere bronsscherf dan het telefoonscherf wordt weergegeven. Selecteer **Dempen** opnieuw om dit uit te schakelen.

» Opties tijdens het bellen

U kunt de pictogrammen op het audio-/informatiescherf selecteren.

iPod/USB-flashdrive

Als een fout optreedt tijdens het afspelen van een iPod of USB-flashdrive, dan kunnen de volgende foutmeldingen worden getoond. Neem contact op met een dealer wanneer de foutmelding niet kan worden gewist.

Modellen met audiosysteem met kleurenscherm

Foutmelding	Oplissing
USB-fout	Verschijnt wanneer er een probleem is met het audiosysteem. Controleer of het apparaat compatibel is met het audiosysteem.
Niet-ondersteunde versie	Verschijnt wanneer een niet-ondersteunde iPod is aangesloten. Als de melding verschijnt wanneer een ondersteunde iPod is aangesloten, werk de iPod-software dan bij tot een nieuwere versie.
Verbinden opnw prob.	Verschijnt wanneer het systeem de iPod niet herkent. Sluit de iPod opnieuw aan.
Onspeelbaar bestand	Verschijnt wanneer de bestanden op de USB-flashdrive auteursrechtelijk zijn beschermd of een niet-ondersteunde indeling hebben. Deze foutmelding verschijnt gedurende drie seconden, daarna hoort u de volgende track.
Geen nummer	USB-flashdrive Verschijnt wanneer de USB-flashdrive leeg is of er geen MP3-, WMA-, AAC- of WAV-bestanden op de USB-flashdrive aanwezig zijn. Controleer of er compatibele bestanden op het apparaat staan.
Niet ondersteund	Verschijnt als een niet-ondersteund apparaat wordt aangesloten. Sluit als deze melding verschijnt wanneer een ondersteund apparaat is aangesloten, het apparaat opnieuw aan.
Geen reactie van apparaat	Verschijnt wanneer het systeem niet communiceert met een aangesloten apparaat. Als deze melding verschijnt wanneer een apparaat is aangesloten, neem dan contact op met de leverancier van uw apparaat.
HUB niet ondersteund	Verschijnt wanneer alleen een HUB is aangesloten. Als dit verschijnt, sluit u een USB-flashdrive op de HUB aan.

Modellen met display-audio

Foutmelding	Oplossing
<p>Geen reactie van apparaat</p> <p>Verbinden opnieuw proberen</p>	<p>Verschijnt wanneer het systeem de iPod niet herkent. Sluit de iPod opnieuw aan.</p>
<p>Onspeelbaar bestand</p>	<p>Verschijnt wanneer de bestanden op de USB-flashdrive auteursrechtelijk zijn beschermd of een niet-ondersteunde indeling hebben. Deze foutmelding verschijnt gedurende circa vijf seconden, daarna hoort u het volgende nummer.</p>
<p>Niet-ondersteund apparaat</p>	<p>Verschijnt wanneer het systeem niet communiceert met een aangesloten apparaat. Als deze melding verschijnt wanneer een apparaat is aangesloten, neem dan contact op met de leverancier van uw apparaat.</p>
<p>Er is een laadfout opgetreden met het aangesloten USB-apparaat. Controleer, indien veilig, de compatibiliteit van het apparaat en de USB-kabel en probeer het opnieuw.</p>	<p>Verschijnt wanneer een incompatibel apparaat is aangesloten. Koppel het apparaat los. Schakel vervolgens het audiosysteem uit en weer in. Sluit het apparaat dat de fout veroorzaakte niet opnieuw aan.</p>

Compatibele iPod, iPhone en USB-flashdrives

Compatibiliteit van iPod- en iPhone-modellen

Modellen met audiosysteem met kleurenscherm

Model
Gemaakt voor iPod (5e generatie)
Gemaakt voor iPod classic 80 GB/160 GB (geïntroduceerd in 2007)
Gemaakt voor iPod classic 120 GB (geïntroduceerd in 2008)
Gemaakt voor iPod classic 160GB (geïntroduceerd in 2009)
Gemaakt voor iPod nano (1e t/m 7e generatie) die is uitgebracht tussen 2005 en 2012
Gemaakt voor iPod touch (1e t/m 5e generatie) die is uitgebracht tussen 2007 en 2012
Gemaakt voor iPhone 3G/iPhone 3GS/iPhone 4/iPhone 4S/iPhone 5/iPhone 5s/iPhone 5c/iPhone 6/iPhone6 Plus

Modellen met display-audio

Model
Gemaakt voor iPod touch (5e t/m 6e generatie) die is uitgebracht tussen 2012 en 2015
Gemaakt voor iPhone4S/iPhone 5/iPhone 5s/iPhone 5c/iPhone 6/iPhone 6 Plus/iPhone 6S/iPhone 6S Plus/iPhone SE/iPhone 7/iPhone 7 Plus/iPhone 8/iPhone 8 Plus/iPhone X/iPhone XS/iPhone XS Max/iPhone XR

Compatibiliteit van iPod- en iPhone-modellen

Dit systeem werkt wellicht niet met alle softwareversies van deze apparaten.

■ USB-flashdrives

- Gebruik van een USB-flashdrive van 256 MB of meer wordt aanbevolen.
- Sommige digitale audiospelers zijn mogelijk niet compatibel.
- Sommige USB-flashdrives (zoals die met beveiligingsvergrendelingen enz.) werken wellicht niet.
- Sommige softwarebestanden laten het weergeven van audio of van tekst mogelijk niet toe.
- Elk audiosysteem is compatibel met de volgende indelingen. Sommige versies van de indelingen worden mogelijk niet ondersteund.

■ Modellen met audiosysteem met kleurenscherm

MP3, WMA, AAC, WAV

■ Modellen met display-audio

MP3, WMA, AAC, FLAC, WAV, PCM/WAVE, MP4, AVI, MKV, ASF/WMV

►► USB-flashdrives

Bestanden op de USB-flashdrive worden afgespeeld in de opgeslagen volgorde. Deze volgorde kan verschillen van de weergegeven volgorde op uw pc of apparaat.

■ Aanbevolen apparaten

■ MP4-bestand

Media	USB-flashdrive	
Profiel (MP4-versie)	BaselineProfile/Level 3, MailProfile/Level 3.1 (MPEG4-AVC)	SimpleProfile/Level 5 (MPEG4)
Bestandsextensie (MP4-versie)	.mp4/.m4v	
Compatibele audio-codec	AAC, MP3	
Compatibele video-codec	MPEG4-AVC (H.264)	MPEG4 (ISO/IEC 14496 Part.2)
Bitsnelheid	10 Mbps, 14 Mbps (MPEG4-AVC)	8 Mbps (MPEG4)
Maximaal beeld	1280 × 720 pixels (MPEG4-AVC)	720 × 576 pixels (MPEG4)

■ AVI-bestand

Media	USB-flashdrive		
Profiel (AVI-versie)	BaselineProfile/Level 3, MailProfile/Level 3.1 (MPEG4-AVC)	SimpleProfile/Level 5 (MPEG4)	AdvancedProfile/Level 2, MainProfile/Level Medium, SimpleProfile/Level Medium (VC-1)
Bestandsextensie (AVI-versie)	.avi		
Compatibele audio-codec	AAC, MP3, WMA		
Compatibele video-codec	MPEG4-AVC (H.264)	MPEG4 (ISO/IEC 14496 Part.2)	VC-1
Bitsnelheid	10 Mbps, 14 Mbps (MPEG4-AVC)	8 Mbps (MPEG4)	20 Mbps, 10 Mbps, 384 kbps (VC-1)
Maximaal beeld	1280 × 720 pixels (MPEG4-AVC)	720 × 576 pixels (MPEG4)	1280 × 720 pixels, 720 × 480 pixels, 352 × 288 pixels (VC-1)

■ MKV-bestand

Media	USB-flashdrive		
Profile (MKV-versie)	BaselineProfile/Level 3, MailProfile/Level 3.1 (MPEG4-AVC)	SimpleProfile/Level 5 (MPEG4)	AdvancedProfile/Level 2, MainProfile/Level Medium, SimpleProfile/Level Medium (VC-1)
Bestandsextensie (MKV-versie)	.mkv		
Compatibele audio-codec	AAC, MP3		
Compatibele video-codec	MPEG4-AVC (H.264)	MPEG4 (ISO/IEC 14496 Part.2)	VC-1
Bitsnelheid	10 Mbps, 14 Mbps (MPEG4-AVC)	8 Mbps (MPEG4)	20 Mbps, 10 Mbps, 384 kbps (VC-1)
Maximaal beeld	1280 x 720 pixels (MPEG4-AVC)	720 x 576 pixels (MPEG4)	1280 x 720 pixels, 720 x 480 pixels, 352 x 288 pixels (VC-1)





■ ASF/WMV-bestand

Media	USB-flashdrive	
Profile (ASF/WMV-versie)	BaselineProfile/Level 3, MailProfile/Level 3.1 (MPEG4-AVC)	AdvancedProfile/Level 2, MainProfile/Level Medium, SimpleProfile/Level Medium (VC-1)
Bestandsextensie (ASF/WMV-versie)	.asf/.wmv	
Compatibele audio-codec	WMA	
Compatibele video-codec	MPEG4-AVC (H.264)	VC-1
Bitsnelheid	10 Mbps, 14 Mbps (MPEG4-AVC)	20 Mbps, 10 Mbps, 384 kbps (VC-1)
Maximaal beeld	1280 x 720 pixels (MPEG4-AVC)	1280 x 720 pixels, 720 x 480 pixels, 352 x 288 pixels (VC-1)

Over Open Source-licenties

Volg deze stappen om de informatie over de open source-licentie te zien.

Modellen met audiosysteem met kleurenscherm

1. Druk op de knop **MENU/CLOCK**.
2. Draai aan  om **Instellingen** te selecteren en druk op .
3. Draai aan  om **Licentie** te selecteren en druk vervolgens op .

Modellen met display-audio

1. Selecteer **Algemene instellingen**.
2. Selecteer **Systeem**.
3. Selecteer **Detailinformatie**.

Software voor de display-audio*

Copyright 2014 jQuery Foundation en andere contribuanten
<http://jquery.com/>

Hierbij wordt toestemming verleend aan elke persoon die een exemplaar van deze software en de bijbehorende documentatiebestanden (de "Software") verkrijgt, om gratis zonder beperking te handelen in de Software, inclusief zonder beperkingen het recht om exemplaren van de Software te gebruiken, kopiëren, wijzigen, samenvoegen, publiceren, distribueren, in sublicentie te geven en/of te verkopen, en personen waaraan de Software wordt geleverd toestaan dit ook te doen, onderworpen aan de volgende voorwaarden:

De hiervoor vermelde auteursrechtvermelding en deze toestemmingsvermelding dienen te worden opgenomen in alle exemplaren of substantiële delen van de Software.

DE SOFTWARE WORDT GELEVERD "IN DE HUIDIGE STAAT", ZONDER ENIGE VORM VAN GARANTIE, UITDRUKKELIJK OF IMPLICIET, INCLUSIEF MAAR NIET BEPERKT TOT DE GARANTIES VAN VERKOOPBAARHEID, GESCHIKTHEID VOOR EEN BEPAALD DOEL EN NIET-INBREUKMAKEND KARAKTER. IN GEEN GEVAL ZULLEN DE AUTEURS OF AUTEURSRECHTHOUDERS AANSPRAKELIJK ZIJN VOOR ENIGE CLAIM, SCHADE OF ANDERE AANSPRAKELIJKHEID, OF HET NU EEN ACTIE VAN OVEREENKOMST, ONRECHTMATIGE DAAD OF ANDERSZINS BETREFT, DIE VOORTKOMT UIT OF BETREKKING HEEFT OP DE SOFTWARE OF HET GEBRUIK VAN ANDERE INTERACTIES IN DE SOFTWARE.

* Niet beschikbaar op alle modellen

Modellen met display-audio

Juridische informatie met betrekking tot Apple CarPlay/Android Auto

LICENTIE-/AANSPRAKELIJKHEIDSINFORMATIE BIJ GEBRUIKERSHANDLEIDING

HET GEBRUIK VAN APPLE CARPLAY IS ONDERWORPEN AAN UW INSTEMMING MET DE GEBRUIKSVOORWAARDEN VAN CARPLAY, DIE ZIJN OPGENOMEN ALS ONDERDEEL VAN DE ALGEMENE VOORWAARDEN VAN APPLE iOS. SAMENVATTEND WIJZEN APPLE EN HAAR SERVICEPROVIDERS IN DE GEBRUIKSVOORWAARDEN ALLE AANSPRAKELIJKHEID VAN DE HAND ALS DE SERVICES NIET NAAR BEHOREN WERKEN OF WORDEN BEËINDIGD, EN WORDEN IN DEZE GEBRUIKSVOORWAARDEN ANDERE AANSPRAKELIJKHEDEN VAN APPLE EN HAAR SERVICEPROVIDERS STRIKT BEPERKT. DAARNAAST WORDEN IN DEZE GEBRUIKSVOORWAARDEN DE SOORTEN GEBRUIKERSINFORMATIE (ZOALS BIJVOORBEELD VOERTUIGLOCATIE, VOERTUIGSNELHEID EN VOERTUIGSTATUS) BESCHREVEN DIE DOOR APPLE EN HAAR SERVICEPROVIDERS WORDEN VERZAMELD EN OPGESLAGEN, EN WORDEN BEPAALDE MOGELIJKE RISICO'S BEKENDGEMAAKT DIE ZIJN GEKOPPELD AAN HET GEBRUIK VAN CARPLAY, WAARONDER HET RISICO VAN AFLEIDING VAN DE BESTUURDER. ZIE HET PRIVACYBELEID VAN APPLE VOOR INFORMATIE OVER HET GEBRUIK EN DE VERWERKING DOOR APPLE VAN GEGEVENS DIE WORDEN GEÛPLOAD DOOR CARPLAY.

UW GEBRUIK VAN ANDROID AUTO IS ONDERWORPEN AAN UW INSTEMMING MET DE GEBRUIKSVOORWAARDEN VAN ANDROID AUTO WAARMEE AKKOORD MOET WORDEN GEGAAN WANNEER DE ANDROID AUTO-TOEPASSING NAAR UW ANDROID-TELEFOON WORDT GEDOWNLOAD. SAMENVATTEND WIJZEN GOOGLE EN HAAR SERVICEPROVIDERS IN DE GEBRUIKSVOORWAARDEN VAN ANDROID AUTO ALLE AANSPRAKELIJKHEID VAN DE HAND ALS DE SERVICES NIET NAAR BEHOREN WERKEN OF WORDEN BEËINDIGD, EN WORDEN IN DEZE GEBRUIKSVOORWAARDEN ANDERE AANSPRAKELIJKHEDEN VAN GOOGLE EN HAAR SERVICEPROVIDERS STRIKT BEPERKT. DAARNAAST WORDEN IN DEZE GEBRUIKSVOORWAARDEN DE SOORTEN GEBRUIKERSINFORMATIE (ZOALS BIJVOORBEELD VOERTUIGLOCATIE, VOERTUIGSNELHEID EN VOERTUIGSTATUS) BESCHREVEN DIE DOOR GOOGLE EN HAAR SERVICEPROVIDERS WORDEN VERZAMELD EN OPGESLAGEN, EN WORDEN BEPAALDE MOGELIJKE RISICO'S BEKENDGEMAAKT DIE ZIJN GEKOPPELD AAN HET GEBRUIK VAN ANDROID AUTO, WAARONDER HET RISICO VAN AFLEIDING VAN DE BESTUURDER. ZIE HET PRIVACYBELEID VAN GOOGLE VOOR INFORMATIE OVER HET GEBRUIK EN DE VERWERKING DOOR GOOGLE VAN GEGEVENS DIE WORDEN GEÛPLOAD DOOR ANDROID AUTO.

■ UITSLUITING VAN GARANTIE; BEPERKING VAN AANSPRAKELIJKHEID

U ERKENT UITDRUKKELIJK EN GAAT ERMEE AKKOORD DAT U APPLE CARPLAY OF ANDROID AUTO ("DE TOEPASSINGEN") VOLLEDIG OP EIGEN RISICO GEBRUIKT EN DAT HET VOLLEDIGE RISICO TEN AANZIEN VAN BEVREDIGENDE KWALITEIT, PRESTATIES, NAUWKEURIGHEID EN GEBRUIKSGEMAK, VOOR ZOVER TOEGESTAAN DOOR DE TOEPASSINGE WETGEVING, BIJ U LIGT, EN DAT DE TOEPASSINGEN EN INFORMATIE OVER DE TOEPASSINGEN "ALS ZODANIG" EN "ZOALS BESCHIKBAAR" WORDEN GELEVERD, MET ALLE FOUTEN EN ZONDER ENIGE VORM VAN GARANTIE. HONDA WIJST HIERBIJ ELKE VORM VAN GARANTIES EN/OF CONDITIES VAN DE HAND MET BETREKKING TOT DE TOEPASSINGEN EN INFORMATIE OVER DE TOEPASSINGEN, ZOWEL UITDRUKKELIJK ALS IMPLICIET OF STATUTAIR, INCLUSIEF, MAAR NIET BEPERKT TOT, DE IMPLICIETE GARANTIES EN/OF CONDITIES VAN VERKOOPBAARHEID, BEVREDIGENDE KWALITEIT, GESCHIKTHEID VOOR EEN BEPAALD DOEL, NAUWKEURIGHEID, ONGESTOORDE WERKING EN HET NIET SCHENDEN VAN RECHTEN VAN DERDEN. GEEN MONDELINGE OF SCHRIFTELIJKE INFORMATIE OF ADVIES DIE/DAT WORDT GEGEVEN DOOR HONDA OF EEN GEAUTORISEERDE VERTEGENWOORDIGER ZAL EEN GARANTIE VORMEN. ALS VOORBEELDEN, EN ZONDER BEPERKING, WIJST HONDA ELKE GARANTIE VAN DE HAND MET BETREKKING TOT DE NAUWKEURIGHEID VAN DE GEGEVENS DIE WORDEN GEBODEN DOOR DE TOEPASSINGEN, ZOALS DE NAUWKEURIGHEID VAN ROUTEBESCHRIJVINGEN, GESCHATTE REISTIJD, SNELHEIDSLIMIETEN, WEGOMSTANDIGHEDEN, NIEUWS, WEERSVERWACHTING, VERKEERSINFORMATIE OF ANDERE INHOUD DIE WORDT GEBODEN DOOR APPLE, GOOGLE, HIERBIJ AANGESLOTEN BEDRIJVEN OF EXTERNE PROVIDERS; HONDA BIEDT GEEN GARANTIE TEGEN HET VERLIES VAN TOEPASSINGSGEGEVENS, DIE OP ELK MOMENT VERLOREN KUNNEN GAAN; HONDA BIEDT GEEN GARANTIE DAT DE TOEPASSINGEN OF ENIGE SERVICES DIE VIA DE TOEPASSINGEN WORDEN GELEVERD, ALTIJD BESCHIKBAAR ZULLEN ZIJN OF DAT ENIGE SERVICE OF ALLE SERVICES OP EEN BEPAALD TIJDSTIP OF EEN BEPAALDE LOCATIE BESCHIKBAAR ZAL/ZULLEN ZIJN. SERVICES KUNNEN BIJVOORBEELD ZONDER AANKONDIGING WORDEN OPGESCHORT OF ONDERBROKEN WEGENS REPARATIE, ONDERHOUD, BEVEILIGINGSCORRECTIES, UPDATES, ENZ., SERVICES ZIJN MOGELIJK NIET BESCHIKBAAR IN UW OMGEVING OF LOCATIE, ENZ. DAARNAAST BEGRIJPT U EN STEM T U ERMEE IN DAT DE SERVICES EN/OF TOEPASSINGEN VEROUDERD EN/OF ONBRUIKBAAR KUNNEN WORDEN ALS GEVOLG VAN WIJZIGINGEN IN TECHNOLOGIE VAN DERDEN OF OVERHEIDSVOORSCHRIFTEN.

VOOR ZOVER WETTELIJK TOEGESTAAN, ZAL HONDA OF ZULLEN HIERBIJ AANGESLOTEN BEDRIJVEN IN GEEN GEVAL AANSPRAKELIJK ZIJN VOOR PERSOONLIJK LETSEL, OF VOOR WELKE INCIDENTELE, SPECIALE, INDIRECTE OF GEVOLGSCHADE DAN OOK, INCLUSIEF, ZONDER BEPERKING, SCHADE ALS GEVOLG VAN GEDERFDE WINST, BESCHADIGING OF VERLIES VAN GEGEVENS, HET NIET KUNNEN VERZENDEN OF ONTVANGEN VAN ENIGE GEGEVENS, ONDERBREKING VAN BEDRIJFSACTIVITEITEN OF ENIGE ANDERE COMMERCIEËLE SCHADE OF VERLIES, DIE VOORKOMT UIT OF BETREKKING HEEFT OP DE TOEPASSINGEN OF UW GEBRUIK OF HET NIET KUNNEN GEBRUIKEN VAN DE TOEPASSINGEN OF INFORMATIE OVER DE TOEPASSINGEN, HOE DAN OOK VEROORZAAKT, ONGEACHT DE THEORIE VAN AANSPRAKELIJKHEID (OVEREENKOMST, ONRECHTMATIGE DAAD OF ANDERSZINS) EN ZELFS ALS HONDA OP DE MOGELIJKHEID VAN DERGELIJKE SCHADE IS GEWEZEN. IN SOMMIGE REGIO'S EN JURISDICTIES KAN DE UITSLUITING OF BEPERKING VAN AANSPRAKELIJKHEID VOOR SCHADE NIET TOEGESTAAN ZIJN, DUS IN DAT GEVAL ZIJN DEZE BEPERKINGEN EN UITSLUITINGEN MOGELIJK NIET VAN TOEPASSING OP U. DE VOORGAANDE BEPERKINGEN ZIJN VAN TOEPASSING, ZELFS ALS DE HIERVOOR VERMELDE VERHAALSMOGELIJKHEID HAAR WEZENLIJKE DOEL NIET BEREIKT.

Automatische noodoproep



1 Controlelampje eCall

- Voertuigidentificatienummer (VIN)
- Voertuigtype (personenauto of lichte bedrijfswagen)
- Type energie voor aandrijving van het voertuig (benzine/diesel/CNG/LPG/elektriciteit/waterstof)
- Drie laatste locaties van het voertuig
- Reisrichting
- Activeringsmodus (automatisch of handmatig)
- Tijdstempel

Wanneer een alarmoproep wordt gestart, worden de luidsprekers van het voertuig uitgeschakeld, zodat u de medewerker kunt horen.

Wanneer de voedingsmodus ingeschakeld is, brandt het controlelampje van het eCall-systeem gedurende 1 seconde groen en vervolgens 1 seconde rood.

» Noodoproep (eCall)

Uw voertuig is uitgerust met het op 112 gebaseerde eCall-servicesysteem.

De op 112 gebaseerde eCall-service is een openbare dienst van algemeen belang en gratis toegankelijk.

Het op 112 gebaseerde eCall-systeem in het voertuig wordt geactiveerd wanneer de voedingsmodus op AAN staat. In het geval van een botsing bepaalt het systeem de ernst van de botsing op basis van informatie die wordt verzameld door de sensoren in het voertuig en, afhankelijk van de ernst van de botsing, wordt een noodoproep gestart.

Het op 112 gebaseerde eCall-systeem in het voertuig kan ook handmatig worden geactiveerd, indien nodig.

» Handmatige noodoproep BLZ. 388

Verwerking van persoonlijke gegevens via het op 112 gebaseerd eCall-systeem in het voertuig moet voldoen aan de regels voor bescherming van persoonlijke gegevens uit richtlijnen 95/46/EC (vervangen door 2016/679/EC) en 2002/58/EC en zal in het bijzonder gebaseerd zijn op de noodzaak ter bescherming van de vitale belangen van personen in overeenstemming met artikel 7(d) van richtlijn 95/46/EC (vervangen door 2016/679/EC).

Verwerking van dergelijke gegevens is streng beperkt tot het doel dat aan het enkele Europese noodnummer 112 is gekoppeld.

Als het eCall-systeem goed werkt, brandt het controlelampje groen.

- Groen: eCall-systeem is gereed.
- Knippert groen: eCall-systeem is verbonden en voert een eCall-met een PSAP-medewerker.

Behalve modellen voor Turkije

- Een herhaald patroon van kort knipperen van het rode lampje: Het eCall-systeem heeft geen verbinding met een medewerker tot stand kunnen brengen. Het controlelampje van het eCall-systeem blijft dit patroon gedurende 5 seconden herhalen, daarna gaat het groen branden.

Modellen voor Turkije

- Een herhaald patroon van kort knipperen van het rode lampje: Het eCall-systeem heeft geen verbinding met een medewerker tot stand kunnen brengen. Het controlelampje van het eCall-systeem blijft dit patroon gedurende 30 seconden herhalen, daarna gaat het groen branden.

Als het op 112 gebaseerde eCall-systeem is uitgeschakeld in geval van een kritieke systeemstoring, wordt de volgende waarschuwing gegeven aan de inzittenden van het voertuig:

- Rood of uit: Er is een probleem met het eCall-systeem opgetreden. Als het controlelampje rood of zwart blijft, ook nadat het voertuig opnieuw is gestart, moet u het systeem door een dealer laten controleren.
- Knippert rood: De lading van de back-upaccu is te laag. Terwijl de voeding AAN is, wordt de accu opgeladen. Als de accu tot een bepaald niveau is opgeladen, gaat het controlelampje van het eCall-systeem groen branden.

►► Noodoproep (eCall)

Ontvangers van gegevens die door het op 112 gebaseerde eCall-systeem in het voertuig zijn verwerkt, zijn de relevante Public Safety Answering Points die zijn aangewezen door de respectievelijke openbare instanties van het land waarin deze zich bevinden en zijn de eerste die deze gegevens ontvangen en degenen aan wie het enkele Europese noodnummer 112 is toegewezen.

Uw voertuig kan mogelijk GEEN verbinding met een PSAP-medewerker tot stand brengen als:

- zowel de 12V-accu als de back-upaccu te weinig opgeladen zijn.
- uw voertuig zich bevindt in een gebied zonder voldoende dekking van het gsm-netwerk.
- er een probleem is met het eCall-systeem zelf of de randapparatuur, zoals de microfoon of de luidsprekers.

De back-upaccu is ontworpen om ten minste 3 jaar te werken, daarna moet hij wellicht worden vervangen.

De back-upaccu is niet beschikbaar voor directe aankoop. Ga voor vervanging naar een dealer.

Handmatige noodoproep

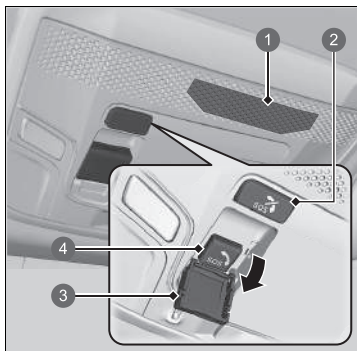

- 1 Microfoon
- 2 Knop **SOS** annuleren
- 3 Afdekking
- 4 Knop **SOS**

De knop **SOS** is voorzien van een afdekking. Open de afdekking om de knop toegankelijk te maken.

Wanneer een alarmoproep wordt gestart, worden de luidsprekers van het voertuig uitgeschakeld, zodat u de medewerker kunt horen.

Handmatige noodoproep

Druk **NIET** op de knop terwijl u rijdt. Als u contact met een medewerker wilt, parkeert u het voertuig op een veilige plek voordat u belt.

Als het eCall-systeem eerst geen verbinding met een PSAP-medewerker tot stand brengt, probeert het dit opnieuw tot een verbinding tot stand is gebracht. Echter, wanneer er 2 minuten zijn verstreken sinds de eerste poging heeft plaatsgevonden, probeert het systeem niet langer om een verbinding tot stand te brengen.

De knop **SOS** annuleren annuleert een oproep niet wanneer eenmaal een verbinding met een medewerker tot stand is gebracht.

Modellen voor Israël

מוצר : מערכת טלמטיקה (כולל סוללת גיבו)

סימן רשום : DENSO

ארץ ייצור : ראה מוצר

דגם : OGEY10

שנת ייצור : ראה מוצר

Naam van de importeur: **Mayer's Cars and Trucks Co. Ltd.**

Adres van de importeur: 17 Yitzhak Sadeh St. Tel Aviv 67775, Israël

►► Noodoproep (eCall)

Gegevensbescherming

Het op 112 gebaseerde eCall-systeem in het voertuig is ontworpen met de zekerheid dat:

- Gegevens in het systeemgeheugen niet buiten het systeem beschikbaar zijn voordat een eCall wordt geactiveerd.
- De gegevens niet kunnen worden getraceerd en niet blootgesteld zijn aan constante tracement tijdens de normale werking.
- Gegevens in het interne geheugen van het systeem automatisch en voortdurend worden verwijderd.

Om het systeem normaal te laten werken, worden de locatiegegevens in het interne geheugen van het systeem constant overschreven, zodat de laatste drie locaties van het voertuig up-to-date worden gehouden.

Het logboek van activiteitgegevens in het op 112 gebaseerd eCall-systeem in het voertuig wordt niet langer opgeslagen dan nodig is om de eCall-oproep af te handelen en in ieder geval niet langer dan 13 uur vanaf het moment dat een eCall-noodoproep is gestart.

►► Noodoproep (eCall)

Rechten van de eigenaar

Het onderwerp van de gegevens (de eigenaar van het voertuig) heeft recht op toegang tot de gegevens en kan indien van toepassing verzoeken om rectificatie, wissen of blokkeren van zijn/haar gegevens, indien de verwerking niet voldoet aan de bepalingen uit richtlijn 95/46/EC (vervangen door 2016/679/EC).

Een derde partij aan wie de gegevens zijn verstrekt, dient te worden geïnformeerd in geval van rectificatie, wissen of blokkeren in overeenstemming met deze richtlijn, behalve wanneer dit onmogelijk blijkt of de inspanningen daartoe buiten proporties zijn.

Het onderwerp van de gegevens heeft het recht om een klacht in te dienen bij de bevoegde instantie voor gegevensbescherming indien hij of zij vindt dat zijn of haar rechten zijn geschonden als gevolg van de verwerking van zijn of haar persoonlijke gegevens.

Informatie Honda eCall Service:
Als u vragen hebt over eCall, neem dan contact op met het kantoor in het land waar u woonachtig bent. Zie het onderhoudsboekje voor de lijst met kantoren.



Rijden

In dit hoofdstuk wordt het rijden en tanken beschreven.

Vóór het rijden	392
Aanhanger/caravan trekken	396
Tijdens het rijden	
Voeding inschakelen	397
Voorzorgsmaatregelen tijdens het rijden	400
Transmissie	402
Schakelen	403
ECON-modus	405
Akoestisch voertuigwaarschuwingssysteem ...	406
Instelbare snelheidsbegrenzer	407
Intelligente snelheidsbegrenzer	413
Voertuigstabiliteitsassistentiesysteem (VSA)....	420
Agile Handling Assist.....	422

Waarschuwingssysteem voor bandenspanning	423
Dode hoek-informatiesysteem*	428
Hoogspanningsaccu	432
Honda Sensing	433
Botsingsbeperkingsysteem (CMBS)	436
Adaptive Cruise Control (ACC) met Low Speed Follow	448
Lane Keeping Assist-systeem (LKAS).....	468
Road Departure Mitigation-systeem	479
Verkeersbordenherkenningsysteem	487
Groothoekcamera voorzijde	494

Remmen	
Remsysteem	496
Antiblokkeersysteem (ABS)	503
Remondersteuningssysteem.....	504
Noodstopsignaal.....	505
Uw voertuig parkeren	
Bij stilstand	506
Parkeersensorsysteem*	508
Uitparkeermonitor*	512
Achteruitrijcamera voor multi-weergave* ...	517
Tanken	519
Brandstofverbruik en CO₂-uitstoot	522

* Niet beschikbaar op alle modellen

Vorbereidingen voor het rijden

Controleer de volgende items voordat u gaat rijden.

■ Controles buitenkant

- Controleer of er obstakels op de ruiten, buitenspiegels, buitenverlichting of andere onderdelen van het voertuig zitten.
 - ▶ Verwijder rijp, sneeuw of ijs.
 - ▶ Verwijder alle sneeuw van het dak, aangezien de sneeuw door afschuiven tijdens het rijden het zicht kan belemmeren. Verwijder ijs zodra het enigszins ontdooid is.
 - ▶ Voorkom beschadigingen aan velgen of omliggende onderdelen wanneer ijs van de wielen wordt verwijderd.
- Controleer of de motorkap stevig vergrendeld is.
 - ▶ Wordt de motorkap tijdens het rijden geopend, dan wordt uw zicht geblokkeerd.
- Controleer of de banden in goede conditie zijn.
 - ▶ Controleer de bandenspanning en controleer op beschadigingen of overmatige slijtage.
🔍 **Banden controleren en onderhouden** BLZ. 565
- Controleer of zich geen personen of voorwerpen achter of rondom het voertuig bevinden.
 - ▶ Er zijn dode hoeken vanaf de binnenkant.

» Controles buitenkant

ATTENTIE

Wanneer de portieren dichtgevroren zijn, gebruikt u warm water rondom de portierranden om het ijs te laten smelten. Probeer niet de portieren met kracht te openen, omdat de portierrubbers daardoor beschadigd kunnen raken. Wrijf de portierranden en -rubbers droog om te voorkomen dat ze opnieuw bevroren.

Giet geen warm water in de slotcilinder. Als het water in het sleutelgat befrist, kunt u er geen sleutel insteken.

Door de hitte van de motor en de uitlaat kunnen brandbare materialen onder de motorkap vlam vatten en zodoende brand veroorzaken. Als u het voertuig een langere periode hebt geparkeerd, moet u controleren op vuil dat zich kan hebben verzameld en dit verwijderen (bijvoorbeeld droog gras en bladeren die in de motorruimte zijn gevallen of die zijn binnengebracht door kleine dieren voor gebruik als nest). Controleer onder de motorkap ook op brandbare materialen die kunnen zijn achtergebleven nadat u of iemand anders onderhoud aan het voertuig heeft uitgevoerd.

■ Controles binnenkant

- Berg alle voorwerpen aan boord zorgvuldig op of sjoer ze zorgvuldig vast.
 - ▶ Te veel bagage vervoeren, of bagage verkeerd laden, kan de rijeigenschappen, de stabiliteit, het remvermogen en de levensduur van uw voertuigbanden nadelig beïnvloeden, waardoor het gebruik van uw voertuig onveilig kan worden.
 - ✘ **Maximum laadgewicht** BLZ. 395
- Stapel voorwerpen niet hoger dan de hoogte van de stoel.
 - ▶ Ze kunnen het zicht blokkeren en kunnen tijdens plotseling remmen naar voren worden geslingerd.
- Plaats niets in de voorste voetenruimte. Controleer of de vloermatten correct zijn bevestigd.
 - ▶ Een voorwerp of een niet-bevestigde vloermat kan het bedienen van de pedalen tijdens het rijden belemmeren.
- Laat huisdieren aan boord zich niet vrij in het voertuig verplaatsen.
 - ▶ Ze kunnen u hinderen bij het rijden en er zou een aanrijding kunnen plaatsvinden.
- Sluit alle portieren en de achterklep goed af.
- Stel uw zitpositie correct af.
 - ▶ Stel ook de hoofdsteun af.
 - ✘ **De stoelen verstellen** BLZ. 211
 - ✘ **Afstellen van de hoofdsteunen op de voorstoelen** BLZ. 218
- Stel de spiegels en het stuurwiel correct af.
 - ▶ Stel ze af terwijl u in de correcte rijpositie zit.
 - ✘ **De spiegels verstellen** BLZ. 208
 - ✘ **Het stuurwiel verstellen** BLZ. 207

✘ Controles binnenkant

De lichtbundel van de koplampen is door de fabrikant afgesteld en hoeft niet bijgesteld te worden. Vervoert u echter regelmatig zware voorwerpen in de bagageruimte, laat dan de lichtbundels door een dealer of een gekwalificeerde monteur bijstellen.

U kunt de hoek van het dimlicht van de koplamp zelf afstellen.

✘ **Koplampverstelling** BLZ. 198

- Controleer of voorwerpen die achter de voorstoelen op de vloer zijn gelegd niet onder de voorstoelen kunnen doorrollen.
 - Ze kunnen de bestuurder hinderen bij de bediening van de pedalen en het afstellen van de stoelen.
- Iedereen in het voertuig dient een veiligheidsgordel te dragen.
 - ▣ **Veiligheidsgordels vastgespen** BLZ. 48
- Controleer of alle controlelampjes in het instrumentenpaneel aan gaan wanneer u de motor start en kort daarna doven.
 - Laat het voertuig altijd door een dealer controleren indien een probleem wordt aangegeven.
 - ▣ **Controlelampjes** BLZ. 106

Maximum laadgewicht

Wanneer u bagage inlaadt, mag het totale gewicht van het voertuig, alle passagiers en bagage niet het toegestane maximumgewicht overschrijden.

➤ **Specificaties** BLZ. 632

De belasting voor de voor- en achterassen mag evenmin het toegestane maximumgewicht van de as overschrijden.

➤ **Specificaties** BLZ. 632

Maximum laadgewicht

WAARSCHUWING

Overladen of onjuist laden kan de wegligging en de stabiliteit nadelig beïnvloeden en kan leiden tot een ongeval waardoor u ernstig of dodelijk letsel kunt oplopen.

Volg alle maximum laadgewichten en andere richtlijnen bij het laden in deze handleiding op.

Aanhanger/caravan trekken

Uw voertuig is niet ontworpen om een aanhanger/caravan te trekken. Als u dit probeert, kan uw garantie vervallen.

Voeding inschakelen



1 Schakelaar van de elektronische parkeerrem

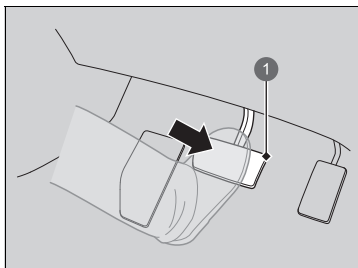

1 Rempedaal

1. Controleer of de parkeerrem is ingeschakeld.
 - ▶ Het controlelampje van de parkeerrem en het remsysteem gaat gedurende 30 seconden branden wanneer u de schakelaar van de elektronische parkeerrem omhoog trekt.
2. Controleer of de transmissie in stand **P** staat en trap vervolgens het rempedaal in.
 - ▶ Hoewel het mogelijk is het voertuig in **N** te starten, is het veiliger om in **P** te starten.

Voeding inschakelen

Houd uw voet stevig op het rempedaal wanneer u het voedingssysteem start.

De motor start moeizamer in koud weer en in dunnere lucht op hoogten boven 2400 meter.

Schakel bij het starten van het voedingssysteem in koud weer alle stroomverbruikers uit, zoals lichten, klimaatregelsysteem en achterrautverwarming, om het snel ontladen van de 12V-accu te verminderen.

Als het uitlaatsysteem u abnormaal in de oren klinkt of u uitlaatgassen in het voertuig ruikt, laat uw voertuig dan door een dealer controleren. Er zou een probleem kunnen zijn in de motor of het uitlaatsysteem.

Het startblokkeringssysteem beschermt uw voertuig tegen diefstal.

Als een verkeerd gecodeerde sleutel (of ander apparaat) wordt gebruikt, wordt het voedingssysteem niet geactiveerd.

➤ **Startblokkeringssysteem** BLZ. 181

Wanneer u de voedingmodus op AAN zet, voelt u mogelijk dat het rempedaal lichtjes daalt. Dit is normaal.

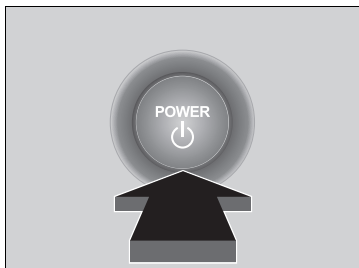

3. Druk zonder het gaspedaal in te trappen op de knop **POWER** terwijl u het rempedaal intrapt.
 4. Controleer het controlelampje  (Gereed).
 - ▶ Blijf het rempedaal intrappen totdat het controlelampje  gaat branden.
 - ▶ Het controlelampje  gaat branden als het voedingssysteem is ingeschakeld en u kunt wegrijden.
 - ▶ Als de buitentemperatuur extreem laag is, kunt u niet rijden totdat de omstandigheden zijn verbeterd. In dit geval gaat het controlelampje  niet branden en verschijnt er een waarschuwingsbericht op de interface voor bestuurdersinformatie.
- **Controlelampjes** BLZ. 106

➤ Voeding inschakelen

Houd de afstandsbediening dicht bij de knop **POWER** als de batterij in de afstandsbediening zwak is.

➤ **Bij een zwakke batterij van de sleutelloze afstandsbediening** BLZ. 606

Het voedingssysteem wordt mogelijk niet geactiveerd als de afstandsbediening aan sterke radiogolven wordt blootgesteld.

Houd de knop **POWER** niet ingedrukt om het voedingssysteem te starten.

Als het voedingssysteem niet start, wacht u ten minste 30 seconden voordat u een nieuwe startpoging doet.

De motor loopt mogelijk niet als het voertuig klaar is om te rijden.

U kunt beginnen met rijden als het controlelampje  brandt.

Als u op de knop **POWER** drukt terwijl het rempedaal wordt ingetrapt met het controlelampje  aan, wordt de voedingsmodus ingesteld op VOERTUIG UIT en kunt u niet wegrijden.

➤ **Controlelampje 'Gereed'** BLZ. 110

■ Het voedingssysteem uitschakelen

U kunt het voedingssysteem uitschakelen wanneer het voertuig helemaal stilstaat.

1. Zet de transmissie in stand **P**.
2. Druk op de knop **POWER**.

■ Vanuit stilstand wegrijden

1. Houd uw rechtervoet op het rempedaal, controleer of het controlelampje  brandt en zet vervolgens de transmissie in **D**. Selecteer **R** voor achteruitrijden.
2. Met de elektronische parkeerrem ingeschakeld, laat u het rempedaal los en trapt u het gaspedaal voorzichtig in.
 - Verzeker u ervan dat het controlelampje parkeerrem en remsysteem uit gaat.
 - ▣ **Parkeerrem** BLZ. 496

■ Hill Start Assist-systeem

Hill Start Assist houdt de rem kortstondig ingeschakeld om te helpen voorkomen dat het voertuig wegrolt op hellingen terwijl u uw voet verplaatst van het rempedaal naar het gaspedaal.

Zet de transmissie in stand **D**, **B** als u bergopwaarts staat, of **R** als u bergafwaarts staat en vervolgens het rempedaal loslaat.

▣ Vanuit stilstand wegrijden

U kunt de parkeerrem ook vrijzetten door op de schakelaar van de elektronische parkeerrem te drukken terwijl u het rempedaal intrapt. Wanneer u bergafwaarts staat, kunt u uw voertuig soepeler starten door handmatig de elektronische parkeerrem vrij te zetten met de schakelaar in plaats van de parkeerrem vrij te zetten met het gaspedaal.

Omdat het een hybride voertuig is, kunnen de geluiden en trillingen van de motor afwezig zijn, hoewel het voertuig gereed is om te gaan rijden. U kunt daardoor ook niet herkennen dat u kunt starten.

Controleer of het controlelampje  brandt voordat u gaat rijden.

▣ Hill Start Assist-systeem

Hill Start Assist kan niet voorkomen dat het voertuig op een zeer steile of gladde helling naar beneden rolt en zal op kleine hellingen niet werken.

Hill Start Assist werkt nog steeds, ook als VSA is uitgeschakeld.

Hill Start Assist is geen vervanging voor de parkeerrem.

Voorzorgsmaatregelen tijdens het rijden

■ In mist

Mist betekent beperkt zicht. Zet, zelfs overdag, tijdens het rijden de dimlichten aan. Matig uw snelheid en gebruik de wegmarkeringen in het midden, de vangrails en de achterlichten van de voorliggende voertuigen als hulpmiddel bij het rijden.

■ In sterke wind

Als uw voertuig tijdens het rijden zwenkt door de sterke wind, moet u het stuurwiel stevig vasthouden. Rem langzaam af en houd uw voertuig in het midden van de weg. Wees voorzichtig bij windstoten, met name wanneer u een tunnel verlaat, op een brug of een rivieroever rijdt of door een open gebied, zoals een steengroeve, rijdt en wanneer grote vrachtwagens langsrijden.

⌘ Voorzorgsmaatregelen tijdens het rijden

LET OP: Rijd niet op een wegdek waar het water diep is. Het rijden door diep water veroorzaakt schade aan de motor en elektrische uitrusting en het voertuig zal met panne stil blijven staan.

ATTENTIE

Bedien de schakelhendel niet terwijl u het gaspedaal intrapt. Hierdoor kan namelijk schade aan de transmissie ontstaan.

ATTENTIE

Als u herhaaldelijk het stuurwiel draait bij een zeer lage snelheid of als u het stuurwiel een tijd in de uiterst linkse of rechtse positie vasthoudt, raakt het elektrisch stuurbekrachtigingssysteem (EPS) oververhit. Het systeem schakelt naar een beveiligde modus en beperkt de prestaties. Het wordt steeds lastiger om aan het stuurwiel te draaien. Het EPS-systeem wordt hersteld wanneer het systeem is afgekoeld. Herhaaldelijke bediening onder deze omstandigheden kan uiteindelijk leiden tot beschadiging van het systeem.

Als u tijdens het rijden de voedingsmodus in de stand ACCESSOIRE zet, wordt het voedingssysteem uitgeschakeld en stopt ook de werking van de stuurbekrachtiging en de rembekrachtiging, waardoor het moeilijk wordt het voertuig te bedienen.

Zet de schakelhendel niet in de stand **N** tijdens het rijden, aangezien u daardoor regeneratief remmen (en acceleratievermogen) verliest.

■ In de regen

Bij regen is de weg glad. Vermijd hard remmen, snelle acceleratie en abrupt sturen en rijd extra voorzichtig. Het is erg waarschijnlijk dat aquaplaning optreedt wanneer u op een hobbelige weg met putten en plassen rijdt. Rijd niet in diep water en op wegen die onder water staan. Hierdoor kan schade ontstaan aan het voedingssysteem of de aandrijflijn of kunnen elektrische componenten defect raken.

■ Andere voorzorgsmaatregelen

Stop op een veilige plek in geval van een klap tegen een voorwerp onder het voertuig. Controleer de onderzijde van het voertuig op beschadigingen of eventuele vloeistofflekkages.

⌘ Voorzorgsmaatregelen tijdens het rijden

Vermijd tijdens de eerste 1000 km plotselinge acceleratie of volgas om schade aan het voedingssysteem of de aandrijflijn te voorkomen.

Vermijd hard remmen tijdens de eerste 300 km. Dit hoort u ook in acht te nemen wanneer de remblokken zijn vervangen.

⌘ In de regen

Wees voorzichtig wanneer er sprake is van aquaplaning. Wanneer u met te hoge snelheid rijdt op een weg die onder water staat, vormt zich een laag water tussen de banden en het wegdek. In dit scenario kan het voertuig niet reageren op bedieningsinputs zoals de stuurinrichting en remmen.

Rem langzaam af wanneer u terugschakelt. Als de weg glad is, kan plotseling regeneratief remmen ertoe leiden dat de banden slippen.

Transmissie

■ Kruipen

Net als bij een conventioneel benzine-aangedreven voertuig met een automatische transmissie, kruipt dit voertuig.

Houd het rempedaal goed ingetrapt wanneer u bent gestopt.

■ Kickdown

Het gaspedaal snel intrappen bij het rijden op een helling kan tot gevolg hebben dat het voertuig op een wijze reageert die vergelijkbaar is met een voertuig met automatische transmissie, waardoor de voertuigsnelheid onverwacht kan toenemen. Trap het gaspedaal rustig in, met name op gladde wegdekken en in bochten.

Schakelen

Pas de versnelling aan overeenkomstig uw rijomstandigheden.

■ Schakelhendelposities

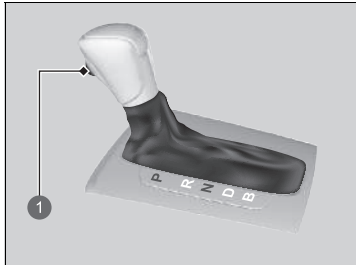

1 Ontgrendelingsknop

P Parkeren

Wordt gebruikt tijdens het parkeren of het starten van de motor.

R Achteruit

Voor het achteruitrijden.

N Neutraal

Transmissie is niet vergrendeld.

D Rijden

Gebruikt:

Voor normaal rijden.

B Rijden (B)

Gebruikt bij het afrijden van een lange helling en om regeneratief remmen te verhogen.

» Schakelen

⚠ WAARSCHUWING

Het voertuig kan weggrollen als het onbeheerd wordt achtergelaten zonder te bevestigen dat de parkeerstand is ingeschakeld.

Een voertuig dat onverwacht weggrolt, kan een ongeval met ernstig of zelfs dodelijk letsel veroorzaken.

Houd altijd uw voet op het rempedaal totdat u hebt gezien dat **P** wordt weergegeven in de schakelstandindicator.

Als het niveau van de hoogspanningsaccu vol is of de temperatuur van de hoogspanningsaccu laag is, is regeneratief remmen mogelijk minder effectief.

U kunt de voedingsmodus niet vanuit de stand AAN in de stand VOERTUIG UIT zetten, tenzij de schakelhendel in de stand **P** staat.

Soms duurt het langer dan normaal voordat het voertuig in beweging komt wanneer u **R** selecteert, het rempedaal loslaat en/of het gaspedaal intrapt. Dit kan zich voordoen wanneer het niveau van de hoogspanningsaccu extreem laag is en duidt niet op een storing van het voertuig.

■ Schakelen

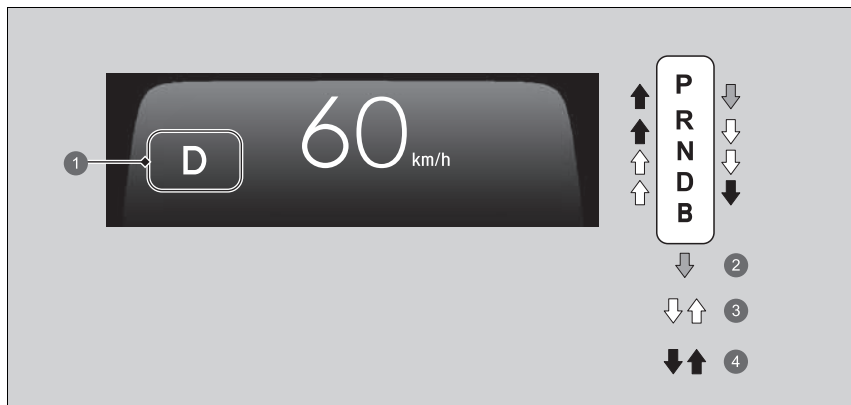

- 1 Schakelstandindicator (indicator transmissiesysteem)
- 2 Trap het rempedaal in en druk de ontgrendelingsknop van de schakelhendel in om te schakelen.
- 3 Schakel zonder de ontgrendelingsknop van de schakelhendel in te drukken.
- 4 Druk de ontgrendelingsknop van de schakelhendel in en schakel.

» Schakelen

ATTENTIE

Als u de transmissie van **D** naar **R** schakelt en omgekeerd, dient u het voertuig volledig te stoppen en het rempedaal ingetrapt te houden.

Door te schakelen voordat het voertuig volledig stilstaat, kan schade aan de transmissie ontstaan.

Gebruik het controlelampje van de schakelstand om de hendelpositie te controleren alvorens weg te rijden.

Als het controlelampje van de momenteel geselecteerde schakelstand gelijktijdig knippert, is er een probleem met de transmissie.

Vermijd abrupt accelereren en laat de transmissie zo snel mogelijk door een dealer controleren.

Bij het schakelen bij extreem lage temperaturen van $-30\text{ }^{\circ}\text{C}$ kan er sprake zijn van een korte vertraging voordat de schakelstand wordt weergegeven. Controleer altijd of de transmissie in de juiste stand staat voordat u gaat rijden.

Het is mogelijk dat de schakelhendel niet bediend kan worden als het rempedaal is ingetrapt terwijl de ontgrendelingsknop op de schakelhendel ingedrukt gehouden wordt.

Trap eerst het rempedaal in.

ECON-modus



De knop **ECON** schakelt de ECON-modus in en uit.

De ECON-modus helpt uw brandstofzuinigheid te verbeteren door de prestaties van het klimaatregelsysteem en de reactie van het gaspedaal te regelen.

Als u de ECON-modus wilt in- en uitschakelen, druk dan op de knop **ECON** wanneer de voedingsmodus ingeschakeld is.

» ECON-modus

In de ECON-modus kent het klimaatregelsysteem grotere temperatuurschommelingen.

Als gevolg van de werking van de noodrem of de rijomstandigheden kunt u de modus mogelijk niet wijzigen.

Akoestisch voertuigwaarschuwingssysteem

Waarschuwt voetgangers wanneer een voertuig uitsluitend door elektriciteit wordt aangedreven en met een snelheid nadert van circa 25 km/h of minder.

Instelbare snelheidsbegrenzer

Dit systeem laat u een maximumsnelheid instellen, die niet kan worden overschreden, zelfs al trapt u het gaspedaal in.

De snelheidslimiet van het voertuig kan worden ingesteld tussen ongeveer 30 km/h en ongeveer 250 km/h.

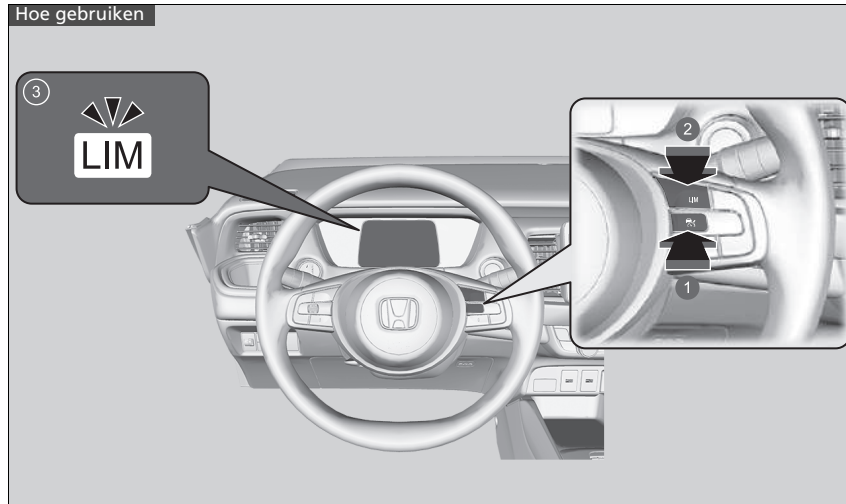

- 1 Druk op de knop  op het stuurwiel.
- 2 Als een ander controlelampje gaat branden, drukt u op de knop **LIM** om naar de instelbare snelheidsbegrenzer over te schakelen.
- 3 **Het controlelampje van de instelbare snelheidsbegrenzer (wit) brandt op de meter.**

De instelbare snelheidsbegrenzer is gereed voor gebruik.

Instelbare snelheidsbegrenzer

⚠ WAARSCHUWING

De instelbare snelheidsbegrenzer heeft beperkingen.

Het is altijd uw verantwoordelijkheid om de voertuigsnelheid aan te passen, om de feitelijke snelheidslimiet te respecteren en het voertuig op veilige wijze te gebruiken.

⚠ WAARSCHUWING

Trap het gaspedaal niet meer in dan nodig is. Houd het gaspedaal in een geschikte stand, afhankelijk van de voertuigsnelheid.

Het zou kunnen dat de instelbare snelheidsbegrenzer de ingestelde snelheidslimiet bergafwaarts niet kan handhaven. Als dit gebeurt, trapt u het rempedaal in om te vertragen.

Wanneer de instelbare snelheidsbegrenzer niet gebruikt wordt:

Zet de instelbare snelheidsbegrenzer uit door op de knop  te drukken.

U kunt de instelbare snelheidsbegrenzer en onderstaande systemen niet tegelijkertijd gebruiken.

- Adaptive Cruise Control (ACC) met Low Speed Follow
- Intelligente snelheidsbegrenzer

■ De snelheidslimiet instellen

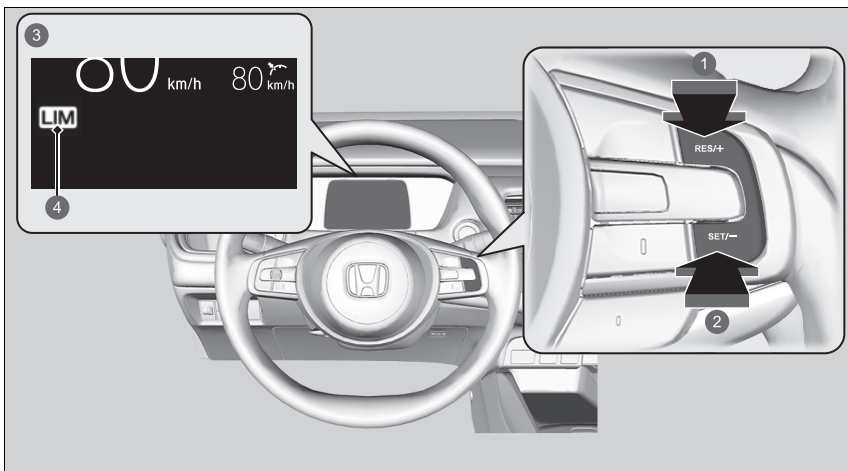

- 1 Knop **RES/+**
- 2 Knop **SET/-**
- 3 Aan wanneer de instelbare snelheidsbegrenzer is ingesteld.
- 4 Controlelampje van de instelbare snelheidsbegrenzer (groen)

- Haal uw voet van het pedaal en druk op de knop **SET/-** wanneer u met de gewenste snelheid rijdt.
Op het moment dat u de knop **SET/-** loslaat, wordt de snelheidslimiet vastgelegd en is de instelbare snelheidsbegrenzer ingeschakeld. De snelheidslimiet wordt weergegeven.
- U kunt de eerder ingestelde snelheidslimiet instellen door op de knop **RES/+** te drukken.

▶▶ De snelheidslimiet instellen

Als u de snelheidslimiet instelt terwijl u minder dan 30 km/u rijdt, wordt de snelheidslimiet ingesteld op 30 km/u.

De zoemer klinkt en de weergegeven snelheidslimiet knippert als de voertuigsnelheid op een steile afdaling de limiet met 3 km/h of meer overschrijdt.

De instelbare snelheidsbegrenzer wordt op de huidige snelheid ingesteld, als deze hoger is dan de eerder ingestelde snelheidslimiet, wanneer u op de knop **RES/+** drukt.

U kunt voor de weergegeven ingestelde snelheden wisselen tussen km/h en mph op de interface voor bestuurdersinformatie* of het audio-/informatiescherm*.

- ▶ **Eenheden wijzigen** BLZ. 153
- ▶ **Instellingen*** BLZ. 155
- ▶ **Instelbare functies** BLZ. 345

■ De snelheidslimiet aanpassen

Verhoog of verlaag de snelheidslimiet met de knoppen **RES/+** en **SET/-** op het stuurwiel.

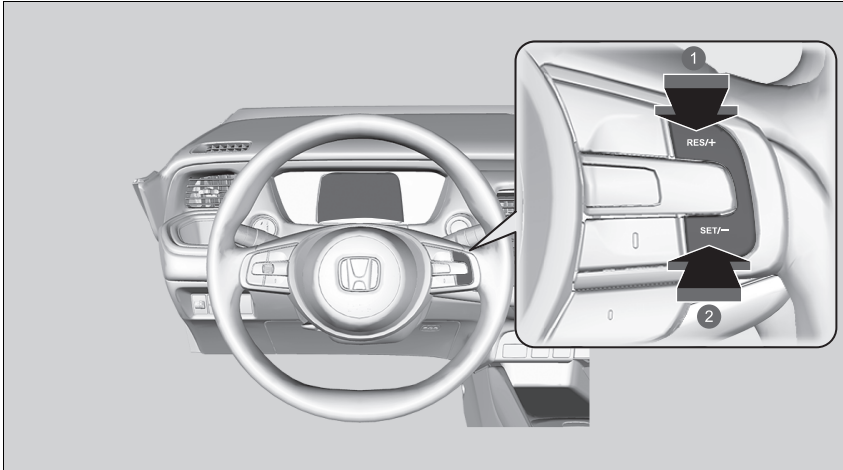

- ❶ Snelheid verhogen
- ❷ Snelheid verlagen

- Telkens wanneer u op de knop drukt, wordt de snelheidslimiet met ongeveer 1 km/u verhoogd of verlaagd.
- Als u de knop ingedrukt houdt, wordt de snelheidslimiet elke 0,5 seconde met 10 km/u verhoogd of verlaagd tot de limiet van het systeem is bereikt.
- Het voertuig kan versnellen of vertragen tot de ingestelde snelheid is bereikt.

■ Tijdelijk de snelheidslimiet overschrijden

De snelheidslimiet kan worden overschreden door het gaspedaal volledig in te trappen.

- De weergegeven snelheidslimiet knippert.
- De zoemer klinkt eenmaal wanneer de snelheidslimiet is overschreden.

▣ Tijdelijk de snelheidslimiet overschrijden

De zoemer klinkt als de voertuigsnelheid hoger wordt dan de ingestelde snelheidslimiet wanneer het gaspedaal volledig wordt ingetrapt.

De instelbare snelheidsbegrenzer hervat zijn taak zodra de voertuigsnelheid minder dan de ingestelde snelheidslimiet is.

■ Annuleren

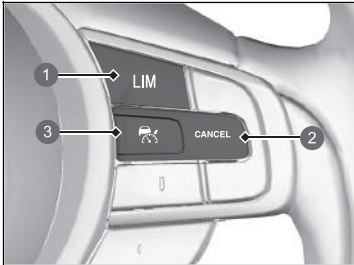

- ❶ Knop **LIM**
- ❷ Knop **CANCEL**
- ❸ Knop

Voor het annuleren van de instelbare snelheidsbegrenzer gaat u op een van de volgende manieren te werk:

- Druk op de knop **CANCEL**.
- Druk op de knop .
- Druk op de knop **LIM**.

☒ Annuleren

De instelbare snelheidsbegrenzer schakelt over naar Adaptive Cruise Control (ACC) met Low Speed Follow of intelligente snelheidsbegrenzer indien op de knop **LIM** wordt gedrukt.

Hervatten van de vooraf ingestelde snelheid:

Knop **CANCEL**, de eerder ingestelde snelheid wordt grijs weergegeven op de meter.

Wanneer u op de knop **RES/+** drukt, wordt de instelbare snelheidsbegrenzer geactiveerd met de weergegeven snelheid.

Wanneer de instelbare snelheidsbegrenzer op de huidige snelheid wordt ingesteld als deze hoger is dan de eerder ingestelde snelheidslimiet wanneer u op de knop **RES/+** drukt.

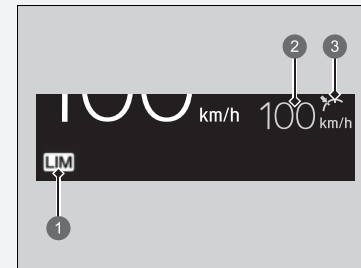

- ❶ Indicator van de instelbare snelheidsbegrenzer (wit)
- ❷ Eerder ingestelde snelheid (grijs)
- ❸ Instellingenstatus (grijs)

►► Annuleren

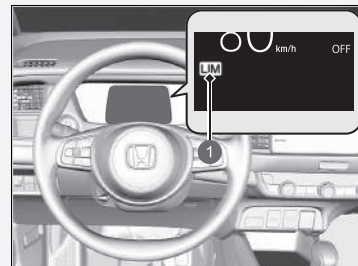

- 1 Indicator van de instelbare snelheidsbegrenzer (wit)

Als er een probleem met het systeem optreedt wanneer u de instelbare snelheidsbegrenzer gebruikt, klinkt de zoemer en gaat **OFF** aan. De instelbare snelheidsbegrenzer wordt uitgezet.

Intelligente snelheidsbegrenzer

Stelt automatisch de snelheidslimiet in die gedetecteerd wordt door het verkeersbordenherkenningssysteem. De snelheidslimiet kan niet worden overschreden, zelfs niet als u het gaspedaal intrapt. Als u het gaspedaal volledig intrapt, kan de snelheidslimiet worden overschreden.

📁 **Verkeersbordenherkenningssysteem** BLZ. 487

Intelligente snelheidsbegrenzer

⚠️ WAARSCHUWING

De intelligente snelheidsbegrenzer heeft beperkingen. De intelligente snelheidsbegrenzer kan zichzelf instellen op een hogere of lagere snelheid dan de feitelijke snelheidslimiet of werkt mogelijk niet, met name als het verkeersbordenherkenningssysteem niet goed werkt of als er langs de weg geen verkeersborden met de snelheidslimiet staan. Het is altijd uw verantwoordelijkheid om de snelheid aan te passen, om de feitelijke snelheidslimiet te respecteren en het voertuig op veilige wijze te gebruiken.

Afhankelijk van hoever het gaspedaal wordt ingetrapt, versnelt het voertuig tot de snelheid wordt bereikt die door het verkeersbordenherkenningssysteem wordt herkend.

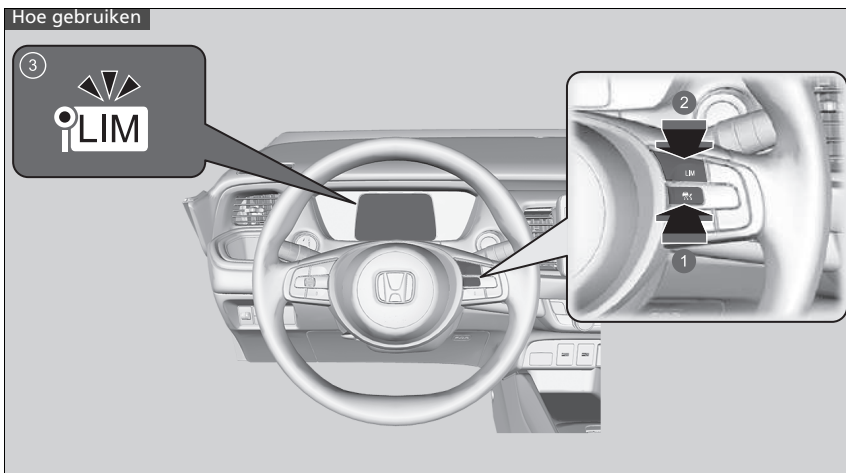

- 1 Druk op de knop  op het stuurwiel.
- 2 Als een ander controlelampje gaat branden, drukt u op de knop **LIM** om naar de intelligente snelheidsbegrenzer over te schakelen.
- 3 **Het controlelampje van de intelligente snelheidsbegrenzer (wit) brandt op de meter.**

De intelligente snelheidsbegrenzer is gereed voor gebruik.

►► Intelligente snelheidsbegrenzer

Het systeem is ontworpen om borden te detecteren die voldoen aan de normen van de Weense Conventie. Mogelijk worden niet alle verkeersborden gedetecteerd, maar alle verkeersborden aan de rand van de weg zouden niet mogen worden genegeerd. Het systeem werkt niet voor alle verkeersborden in alle landen en ook niet in alle omstandigheden.

Verkeersbordenherkenningssysteem

BLZ. 487

Als de intelligente snelheidsbegrenzer is ingesteld op de verkeerde snelheidslimiet, probeer dan een van de volgende oplossingen:

Annuleren

- Druk op de knop **CANCEL**.

- Druk op de knop .

- Druk op de knop **LIM**.

Tijdelijk de snelheidslimiet overschrijden

- Het gaspedaal volledig intrappen.

Het zou kunnen dat de intelligente snelheidsbegrenzer de ingestelde snelheidslimiet bergafwaarts niet kan handhaven. Als dit gebeurt, trapt u het rempedaal in om te vertragen.

Wanneer u de intelligente snelheidsbegrenzer niet gebruikt, schakelt u de intelligente snelheidsbegrenzer uit door op de

knop  te drukken.

U kunt de intelligente snelheidsbegrenzer en Adaptive Cruise Control (ACC) met Low Speed Follow of instelbare snelheidsbegrenzer niet tegelijkertijd gebruiken.

■ De snelheidslimiet instellen

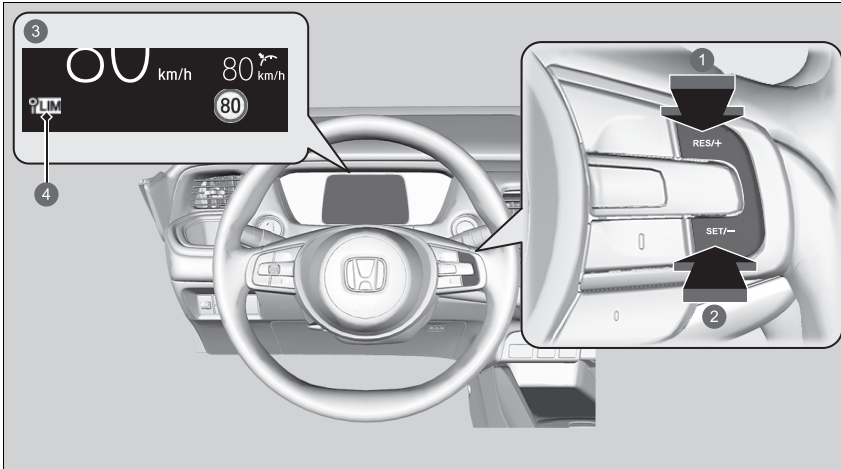

- 1 Knop **RES/+**
 - 2 Knop **SET/-**
 - 3 Aan wanneer de intelligente snelheidsbegrenzer is ingesteld op de snelheidslimiet die gedetecteerd wordt door het verkeersbordenherkenningssysteem.
 - 4 Controlelampje intelligente snelheidsbegrenzer (groen)
- Op het moment dat u de knop **SET/-** of de knop **RES/+** loslaat, wordt de intelligente snelheidsbegrenzer ingesteld op de snelheidslimiet die gedetecteerd wordt door het verkeersbordenherkenningssysteem. De snelheidslimiet wordt weergegeven.

▣ Intelligente snelheidsbegrenzer

Gebruik de intelligente snelheidsbegrenzer niet in gebieden van andere eenheden dan de display-eenheid van de intelligente snelheidsbegrenzer.

Verander de weergegeven meting van de ingestelde voertuigsnelheid in dezelfde eenheden als de rijgebieden.

- ▣ **Eenheden wijzigen** BLZ. 153
- ▣ **Instellingen*** BLZ. 155
- ▣ **Instelbare functies** BLZ. 345

▣ De snelheidslimiet instellen

Als u de intelligente snelheidsbegrenzer inschakelt wanneer de snelheidslimiet die gedetecteerd wordt door het verkeersbordenherkenningssysteem lager is dan 30 km/h, worden de snelheidsbegrenzingsfunctie en de waarschuwingfunctie mogelijk gepauzeerd.

Als de voertuigsnelheid hoger is dan de snelheidslimiet die gedetecteerd wordt door het verkeersbordenherkenningssysteem, vertraagt uw voertuig langzaam naar de snelheidslimiet of een lagere snelheid. Vertraag indien nodig door het rempedaal in te trappen. Daarnaast klinkt de zoemer en knippert de weergegeven snelheidslimiet als de voertuigsnelheid de limiet met 3 km/h of meer overschrijdt.

* Niet beschikbaar op alle modellen

■ **Wanneer het verkeersbordenherkenningssysteem het nieuwe verkeersbord met een snelheidslimiet detecteert**

De intelligente snelheidsbegrenzer wordt ingesteld op de snelheidslimiet die gedetecteerd wordt door het verkeersbordenherkenningssysteem.

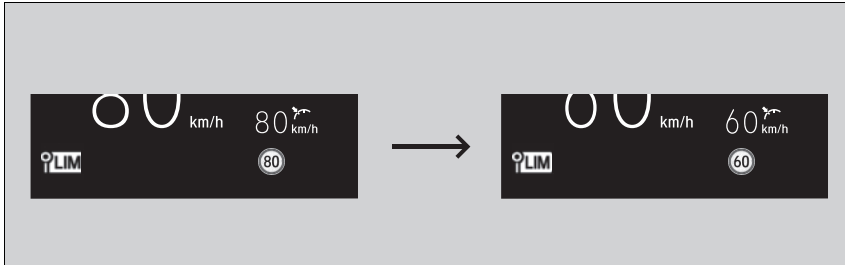

■ **De snelheidsbegrenzingsfunctie en de waarschuwingsfunctie worden mogelijk in pauze geschakeld als er geen verkeersbord met een snelheidslimiet wordt weergegeven op het scherm van het verkeersbordenherkenningssysteem wanneer:**

- Het einde van een snelheidslimiet of andere limiet is gedetecteerd.
- U een snelweg of tweebaansweg oprijdt/verlaat.
- U de richtingaanwijzer inschakelt om af te slaan op een kruising.

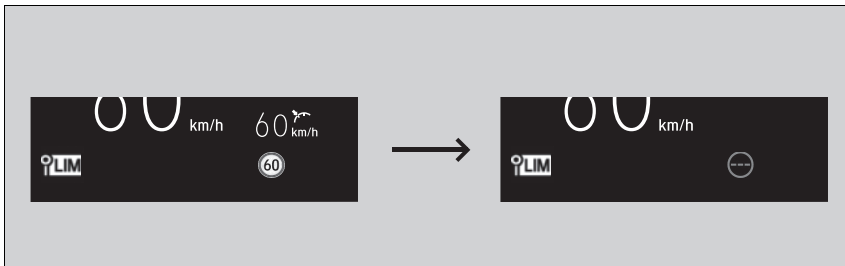

► De snelheidslimiet instellen

De intelligente snelheidsbegrenzer kan ook in pauze geschakeld worden wanneer het verkeersbordenherkenningssysteem alleen extra verkeersborden met een snelheidslimiet detecteert.

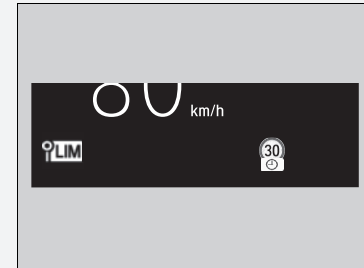

■ **Wanneer het verkeersbordenherkenningssysteem het verkeersbord met de snelheidslimiet detecteert terwijl de intelligente snelheidsbegrenzer in pauze staat**

De snelheidsbegrenzingsfunctie en de waarschuwingsfunctie worden automatisch hervat.

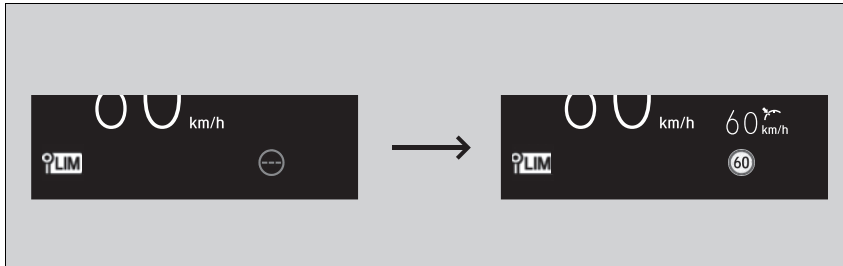

■ **Wanneer het verkeersbordenherkenningssysteem gedurende een bepaalde tijd het verkeersbord met de snelheidslimiet niet detecteert terwijl de intelligente snelheidsbegrenzer is ingeschakeld**

Tijdens het rijden wordt er niet alleen geen verkeersbord met een snelheidslimiet gedetecteerd door het verkeersbordenherkenningssysteem, maar wordt er bovendien mogelijk geen snelheidslimiet weergegeven door het verkeersbordenherkenningssysteem.

De functies van de intelligente snelheidsbegrenzer blijven echter werken.

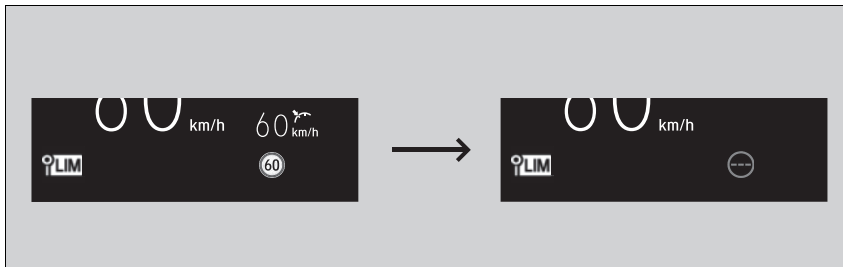

■ De snelheidslimiet aanpassen

Verhoog of verlaag de snelheidslimiet met de knoppen **RES/+** of **SET/-** op het stuurwiel.

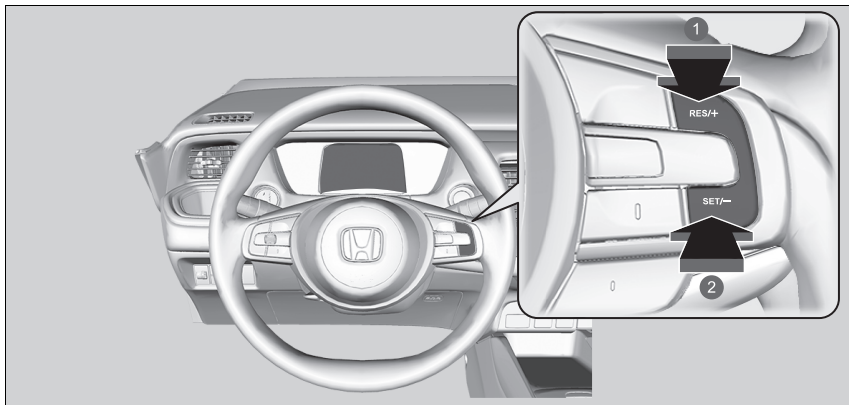

- 1 Snelheid verhogen
- 2 Snelheid verlagen

- Telkens wanneer u op de knop drukt, wordt de snelheidslimiet met ongeveer 1 km/u verhoogd of verlaagd.
- U kunt de snelheidslimiet verhogen tot +10 km/u op basis van de snelheidslimiet die gedetecteerd wordt door het verkeersbordenherkenningssysteem.
- U kunt de snelheidslimiet verlagen tot -10 km/u op basis van de snelheidslimiet die gedetecteerd wordt door het verkeersbordenherkenningssysteem.
- U kunt accelereren totdat de ingestelde snelheid is bereikt. Als de voertuigsnelheid hoger is dan de snelheidslimiet die wordt gedetecteerd door het verkeersbordenherkenningssysteem, vertraagt uw voertuig langzaam naar de snelheidslimiet.

►► De snelheidslimiet aanpassen

Een negatieve of positieve afwijking van de snelheidslimiet wordt automatisch gereset wanneer het verkeersbordenherkenningssysteem het verkeersbord met de nieuwe snelheidslimiet detecteert.

De snelheidslimiet kan niet lager dan 30 km/u ingesteld worden.

■ Tijdelijk de snelheidslimiet overschrijden

De snelheidslimiet kan worden overschreden door het gaspedaal volledig in te trappen.

- De weergegeven snelheidslimiet knippert.
- De zoemer klinkt eenmaal wanneer de snelheidslimiet is overschreden.

■ Annuleren

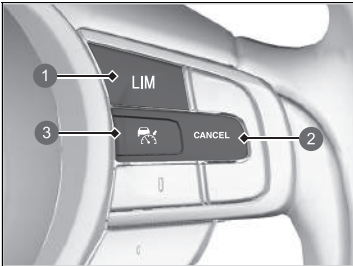

- ① Knop **LIM**
- ② Knop **CANCEL**
- ③ Knop

Voor het annuleren van de intelligente snelheidsbegrenzer gaat u op een van de volgende manieren te werk:

- Druk op de knop **CANCEL**.
- Druk op de knop .
- Druk op de knop **LIM**.

► Tijdelijk de snelheidslimiet overschrijden

De zoemer klinkt als de voertuigsnelheid hoger wordt dan de ingestelde snelheidslimiet wanneer het gaspedaal volledig wordt ingetrapt.

De intelligente snelheidsbegrenzer hervat zijn taak zodra de voertuigsnelheid lager is dan de ingestelde snelheidslimiet.

► Annuleren

De intelligente snelheidsbegrenzer schakelt over naar Adaptive Cruise Control (ACC) met Low Speed Follow of instelbare snelheidsbegrenzer indien op de knop **LIM** wordt gedrukt.

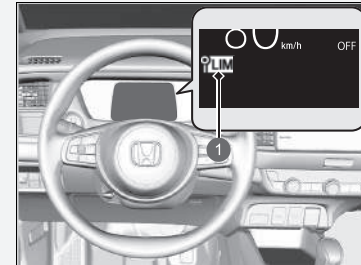

- ① Controlelampje intelligente snelheidsbegrenzer (wit)

Als er een probleem met het systeem of het verkeersbordenherkenningssysteem optreedt wanneer u de intelligente snelheidsbegrenzer gebruikt, klinkt de zoemer en gaat **OFF** aan. De intelligente snelheidsbegrenzer wordt uitgeschakeld.

► Verkeersbordenherkenningssysteem

BLZ. 487

Voertuigstabiliteitsassistentiesysteem (VSA)

VSA helpt het voertuig in bochten te stabiliseren indien het voertuig meer of minder draait dan was bedoeld. Het helpt ook bij het handhaven van tractie op gladde wegdekken. Dit gebeurt door regeling van het vermogen van benzinemotor en elektromotor en selectieve toepassing van de remmen.

■ Werking van VSA-systeem

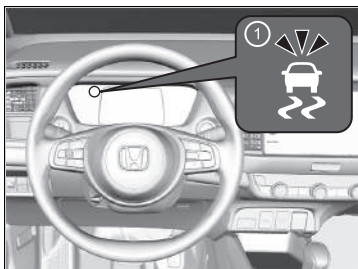

1 Controlelampje VSA-systeem

Wanneer VSA wordt geactiveerd, merkt u mogelijk dat de benzinemotor en elektromotor niet op het gaspedaal reageren. Wellicht hoort u ook geluid uit het hydraulische remsysteem. Ook ziet u dat het controlelampje gaat knipperen.

▣ Voertuigstabiliteitsassistentiesysteem (VSA)

Het is mogelijk dat het VSA-systeem niet goed functioneert bij gemengde bandtypes en bandmaten. Zorg ervoor dat u banden van hetzelfde type en dezelfde maat gebruikt en dat de bandenspanningen aan de specificaties voldoen.

Wanneer het VSA-controlelampje tijdens het rijden gaat branden en blijft branden, is het mogelijk dat er een probleem in het systeem is. Hoewel het mogelijk is dat dit geen belemmering vormt bij normaal rijden, dient u uw voertuig onmiddellijk door uw dealer te laten controleren.

VSA kan niet in alle rijomstandigheden de stabiliteit verbeteren en regelt niet het volledige remsysteem. U dient nog steeds met een voor de omstandigheden passende snelheid te rijden en bochten te nemen en altijd een bepaalde veiligheidsmarge in acht te nemen.

De belangrijkste functie van het VSA-systeem is de elektronische stabiliteitsregeling (ESC). Het systeem bevat ook een tractieregelingsfunctie.

De controlelampjes voor de Adaptive Cruise Control (ACC) met Low Speed Follow (amber), het systeem voor voertuigstabiliteitsregeling (VSA), voertuigstabiliteitsregeling (VSA) UIT, het waarschuwingssysteem voor lage bandenspanning en de veiligheidsondersteuning (amber) gaan mogelijk branden nadat de accu opnieuw wordt aangesloten.

Rijd een korte afstand met een snelheid van meer dan 20 km/u. Het controlelampje zou uit moeten gaan. Als het lampje niet uit gaat, laat u het voertuig door een dealer controleren.

VSA Aan en Uit

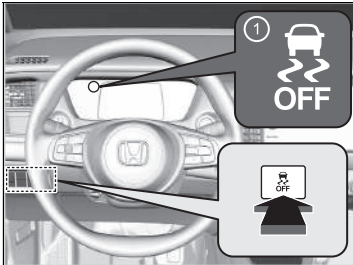

1 Controlelampje VSA OFF

Deze knop bevindt zich op het instrumentenpaneel aan bestuurderszijde. Als u VSA-functies gedeeltelijk wilt in- en uitschakelen, houdt u deze knop ingedrukt totdat u een pieptoon hoort.

Uw voertuig beschikt over normale prestaties voor remmen en bochten nemen, maar de tractiecontrolefunctie zal minder effectief worden.

Om VSA-functies weer in te schakelen, drukt u op de knop  tot u een pieptoon hoort.

VSA wordt ingeschakeld telkens wanneer u het voedingssysteem start, zelfs wanneer u het tijdens de laatste rit met uw voertuig hebt uitgeschakeld.

Voertuigstabiliteitsassistentiesysteem (VSA)

Onder bepaalde ongewone omstandigheden, bijv. wanneer uw voertuig vastraakt in ondiepe modder of verse sneeuw, kan het eenvoudiger zijn het voertuig los te krijgen met VSA tijdelijk uitgeschakeld.

Wanneer de knop  wordt ingedrukt, werkt de tractieregeling minder goed. Hierdoor kunnen de wielen slippen bij een lage snelheid. U dient alleen dan te proberen uw voertuig los te krijgen met uitgeschakeld VSA-systeem indien het niet lukt het voertuig te bevrijden terwijl het VSA-systeem is ingeschakeld.

Schakel VSA onmiddellijk na het loskrijgen van uw voertuig weer in. We adviseren om niet met uw voertuig te rijden wanneer het VSA-systeem is uitgeschakeld.

Het is mogelijk dat u onmiddellijk na inschakeling van het voedingssysteem of tijdens het rijden geluid van de elektromotor uit het motorcompartiment hoort terwijl systeemcontroles worden uitgevoerd. Dit is normaal.

Agile Handling Assist

Remt, indien nodig, licht op de voorwielen als u aan het stuurwiel draait en helpt de stabiliteit en prestaties van het voertuig tijdens het nemen van bochten te ondersteunen.

Agile Handling Assist

Het Agile Handling Assist-systeem kan niet in alle rijdsituaties de stabiliteit verbeteren. U dient nog steeds met een voor de omstandigheden passende snelheid te rijden en bochten te nemen en altijd een bepaalde veiligheidsmarge in acht te nemen.

Wanneer het controlelampje van het VSA-systeem gaat branden en aan blijft tijdens het rijden, wordt het Agile Handling Assist-systeem niet geactiveerd.

Mogelijk hoort u geluid vanuit het motorcompartiment als het Agile Handling Assist-systeem geactiveerd is. Dit is normaal.

Waarschuwingssysteem voor bandenspanning

Het waarschuwingssysteem voor bandenspanning van dit voertuig meet niet rechtstreeks de bandenspanning, maar controleert en vergelijkt de afrolradius en omwentelingseigenschappen van elk wiel en elke band tijdens het rijden om te bepalen of één of meer banden een zeer lage spanning hebben.

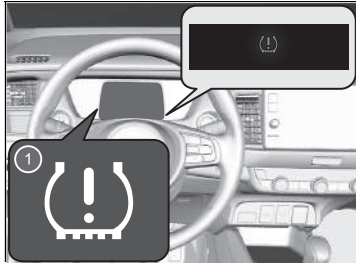

1 Controlelampje lage bandenspanning/waarschuwingssysteem bandenspanning

Hierdoor gaat het controlelampje van het waarschuwingssysteem voor lage bandenspanning branden en verschijnt er een bericht op de meter.

Waarschuwingssysteem voor bandenspanning

Het systeem controleert de banden niet tijdens het rijden bij lage snelheid.

Lage omgevingstemperaturen en hoogteveranderingen zijn direct van invloed op de bandenspanning en kunnen ertoe leiden dat het controlelampje lage bandenspanning/waarschuwing bandenspanning gaat branden.

De bandenspanning van banden die zijn gevuld in:

- warm weer kan in koud weer te laag worden.
- koud weer kan in warm weer te hoog worden.

Het controlelampje lage bandenspanning/waarschuwingssysteem bandenspanning gaat niet branden bij te hoge bandenspanning.

Het is mogelijk dat het waarschuwingssysteem voor bandenspanning niet goed functioneert wanneer het bandentype en de bandenmaat gemengd zijn. Zorg dat u banden van hetzelfde type en dezelfde maat gebruikt.

Banden controleren en onderhouden

BLZ. 565

De controlelampjes voor de Adaptive Cruise Control (ACC) met Low Speed Follow (amber), het systeem voor voertuigstabiliteitsregeling (VSA), voertuigstabiliteitsregeling (VSA) UIT, het waarschuwingssysteem voor lage bandenspanning en de veiligheidsondersteuning (amber) gaan mogelijk branden en er wordt een bericht op de meter weergegeven nadat de accu opnieuw wordt aangesloten. Rijd een korte afstand met een snelheid van meer dan 20 km/u. Het controlelampje zou uit moeten gaan. Als het lampje niet uit gaat, laat u het voertuig door een dealer controleren.

■ Initialisatie van het bandenspanningswaarschuwingssysteem

U moet het waarschuwingssysteem voor bandenspanning initialiseren telkens wanneer u:

- De druk in één of meer banden aanpast.
- De wielen roteert.
- Eén of meer banden vervangt.

Alvorens het waarschuwingssysteem voor bandenspanning te initialiseren:

- De koude bandenspanning voor alle vier de banden instellen.

🔧 **Banden controleren** BLZ. 565

Zorg ervoor dat:

- Het voertuig volledig stilstaat.
- De transmissie in de stand **P** staat.
- De voedingsmodus op AAN staat.

🔧 Waarschuwingssysteem voor bandenspanning

Het controlelampje lage bandenspanning/waarschuwing bandenspanning kan vertraagd gaan branden of helemaal niet gaan branden als:

- U snel gas geeft, afremt of aan het stuurwiel draait.
- U op besneeuwde of gladde wegen rijdt.
- Sneeuwkettingen worden gebruikt.

Het controlelampje lage bandenspanning/waarschuwing bandenspanning kan onder de volgende omstandigheden gaan branden:

- Er is een zwaardere en ongelijke belasting op de banden dan bij de initialisatie.
- Sneeuwkettingen worden gebruikt.

🔧 Initialisatie van het bandenspanningswaarschuwingssysteem

Het initialisatieproces heeft ongeveer 30 minuten cumulatieve rijtijd met een snelheid tussen 40-100 km/h nodig.

Als tijdens deze periode de voedingsmodus wordt ingeschakeld en het voertuig niet binnen 45 seconden gaat rijden, zal het controlelampje voor lage bandenspanning kort branden. Dit is normaal en geeft aan dat de initialisatie nog niet is voltooid.

Als de sneeuwkettingen zijn aangebracht, verwijdert u deze alvorens het waarschuwingssysteem voor bandenspanning te initialiseren.

Als het controlelampje lage bandenspanning/waarschuwing bandenspanning gaat branden, zelfs wanneer banden met de juiste spanning zijn gemonteerd, laat u uw voertuig door een dealer controleren.

Wij adviseren banden van hetzelfde merk, model en grootte als de originele banden te gebruiken. Vraag een dealer om meer informatie.

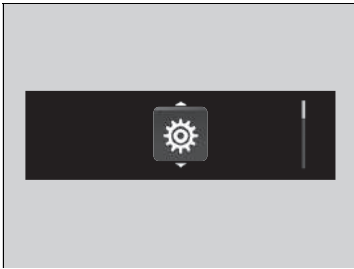

Modellen met audiosysteem met kleurenscherm

U kunt het systeem initialiseren via de instellingen op de interface voor bestuurdersinformatie.

1. Druk op de knop  om  te selecteren en druk vervolgens op het linker selectiewieltje.

2. Draai aan het linker selectiewieltje om  te selecteren en druk vervolgens op het linker selectiewieltje.

3. Draai aan het linker selectiewieltje tot **Bandenspanning waarschuwing** op het display wordt weergegeven.
4. Druk op het selectiewieltje links.
 - Het display schakelt over naar het scherm met het aanpassingsmenu waarin u **Annuleren** of **Initialiseren** kunt selecteren.

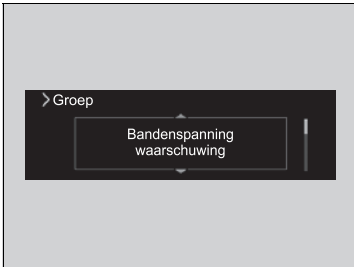
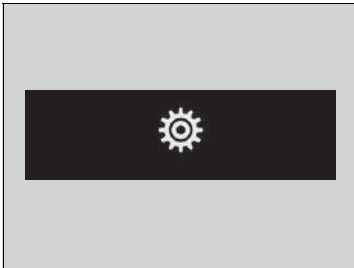

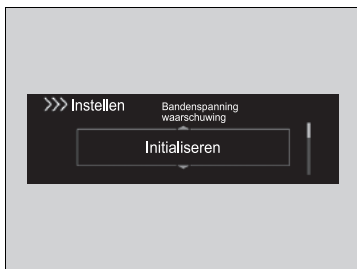

5. Draai aan het linker selectiewieltje, selecteer **Initialiseren** en druk vervolgens op het linker selectiewieltje.

▶ Het scherm **Voltooid** wordt weergegeven, waarna het display terugkeert naar het scherm met het aanpassingsmenu.

- Als het bericht **Mislukt** verschijnt, herhaalt u stap 5.
- Het initialisatieproces wordt automatisch voltooid.

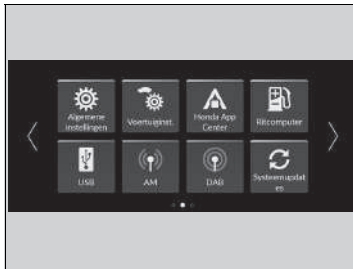

Modellen met display-audio

U kunt het systeem initialiseren met de instelbare functie in het audio-informatiescherm.

1. Stel de voedingsmodus in op AAN.
2. Druk op de knop .
3. Selecteer **Voertuiginst.**

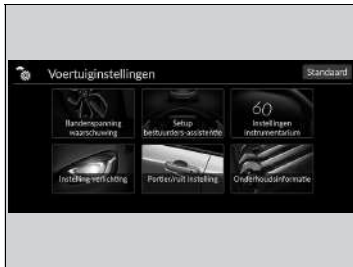

4. Selecteer **Bandenspanning waarschuwing.**

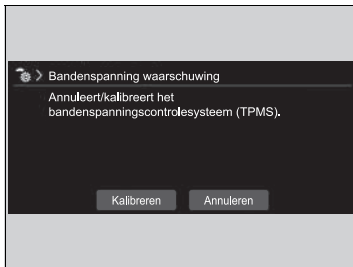

5. Selecteer **Kalibreren** of **Annuleren.**
 - Indien het bericht **Kalibratie starten mislukt.** verschijnt, herhaalt u stap 5.
 - Het initialisatieproces wordt automatisch voltooid.

Dode hoek-informatiesysteem*

Is bedoeld om in een specifieke waarschuwingszone voertuigen te detecteren die zich naast uw voertuig bevinden; het gaat voornamelijk om gebieden waar het zicht wordt geblokkeerd, de zogenaamde "dode hoeken". Als het systeem detecteert dat er voertuigen in de aangrenzende rijstroken uw voertuig van achteren naderen, gaat het betreffende controlelampje gedurende enkele seconden branden wanneer u van rijstrook verandert.

►► Dode hoek-informatiesysteem*

⚠ WAARSCHUWING

U dient voordat u van rijstrook wisselt visueel te controleren of het veilig is om van rijstrook te wisselen. Doet u dit niet, dan kan dit leiden tot een botsing met ernstig letsel of de dood tot gevolg.

Vertrouw niet alleen op de informatie van het dode hoek-informatiesysteem bij het veranderen van rijstrook.



Controleer altijd in beide buitenspiegels en de achteruitkijkspiegel of er zich geen voertuigen achter u bevinden voordat u van rijstrook verandert.

Belangrijke veiligheidsherinnering

Net als alle assistentiesystemen heeft het dode hoek-informatiesysteem beperkingen. Wanneer u te veel vertrouwt op het dode hoek-informatiesysteem kan dit botsingen tot gevolg hebben.

Het systeem dient alleen voor uw gemak.

Zelfs als een voorwerp zich binnen de waarschuwingszone bevindt, kunnen de volgende situaties voorkomen.

- Het controlelampje van het dode hoek-informatiesysteem gaat mogelijk niet branden als gevolg van belemmeringen (spetters, enz.), zelfs wanneer de melding  niet verschijnt op de interface voor bestuurdersinformatie.
- Ook wanneer het bericht  verschijnt, kan het controlelampje van het dode hoek-informatiesysteem gaan branden.

■ Hoe het systeem werkt

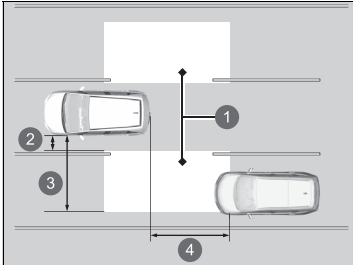

- 1 Waarschuwingzone
- 2 Ongeveer 0,5 m
- 3 Ongeveer 3 m
- 4 Ongeveer 3 m

- Radarsensoren detecteren een voertuig in de alarmzone wanneer uw voertuig vooruit rijdt met 20 km/h of sneller.
- Radarsensoren: onder de hoeken van de achterbumper

☒ Dode hoek-informatiesysteem*

U kunt het hoorbare alarm uitschakelen via het audio-/informatiescherm.

☒ Instelbare functies BLZ. 345

Het controlelampje van het dode hoek-informatiesysteem kan onder de volgende omstandigheden mogelijk niet gaan branden:

- Het voertuig blijft niet langer dan twee seconden in de waarschuwingzone.
- Een voertuig is geparkeerd in een zijstraat.
- Het verschil in snelheid tussen uw voertuig en het voertuig dat u inhaalt is groter dan 10 km/h.
- Een object dat niet wordt gedetecteerd door de radarsensoren nadert of passeert uw voertuig.
- Een voertuig in de rijbaan naast u is een motor of ander klein voertuig.

* Niet beschikbaar op alle modellen

■ Wanneer het systeem een voertuig detecteert

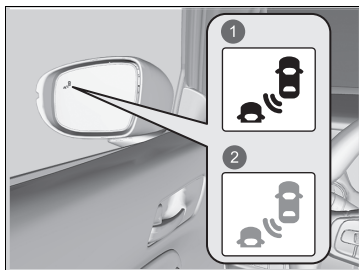

1 Gaat branden

2 Knippert

Waarschuwinglampje dode hoek-informatiesysteem:

Bevindt zich op de buitenspiegels aan beide zijden.

Gaat branden wanneer:

- Een voertuig van achteren de waarschuwingszone binnenkomt om u in te halen met een maximaal snelheidsverschil van 50 km/u.
- U een voertuig inhaalt met een snelheidsverschil van niet meer dan 20 km/u.

Gaat knipperen in combinatie met een pieptoon wanneer:

U de richtingaanwijzerhendel in de richting van het gedetecteerde voertuig verplaatst. De zoemer klinkt nu driemaal.

►► Dode hoek-informatiesysteem*

De werking van het dode hoek-informatiesysteem kan negatief worden beïnvloed wanneer:

- U bij een kruising de hoek om gaat.
- Objecten (vangrails, lantaarnpalen, bomen, enz.) worden gedetecteerd.
- Een object dat geen radiogolven weerkaatst, zoals een motorfiets, zich in de waarschuwingszone bevindt.
- U op een bochtige weg rijdt.
- Een voertuig van een andere rijstrook naar de rijstrook aangrenzend aan uw voertuig gaat.
- Het systeem externe elektrische interferentie waarneemt.
- De achterbumper of sensoren niet goed zijn gerepareerd of de achterbumper is vervormd.
- De richting van de sensoren is gewijzigd.
- U in slecht weer rijdt (regen, sneeuw en mist).
- U op een hobbelige weg rijdt.
- U een krappe bocht neemt waarbij het voertuig iets kantelt.

Voor een juiste werking van het dode hoek-informatiesysteem:

- Houd het gebied rondom de hoek van de achterbumper altijd schoon.
- Breng geen stickers en dergelijke aan in het gebied rondom de hoek van de achterbumper.
- Breng uw voertuig naar een dealer als het gebied rondom de hoek van de achterbumper of de radarsensoren moeten worden gerepareerd of wanneer het gebied rondom de hoek van de achterbumper is beschadigd.

Dode hoek-informatiesysteem aan/uit

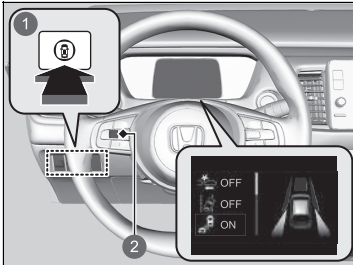

- 1 Schakelaar veiligheidsondersteuning
- 2 Selectiewieltje links

Doe het volgende wanneer u het dode hoek-informatiesysteem in- en uitschakelt.

1. Druk op de schakelaar voor veiligheidsondersteuning.
2. Draai het linker selectiewieltje naar het symbool  en druk erop.
 - Er verschijnt een bericht op de interface voor bestuurdersinformatie wanneer het systeem wordt in- of uitgeschakeld.

Het dode hoek-informatiesysteem staat in de eerder gekozen instelling AAN of UIT telkens wanneer u het voedingsysteem inschakelt.

» Dode hoek-informatiesysteem*

U kunt ook de inhoud van de veiligheidsondersteuning selecteren via de interface voor bestuurdersinformatie.

- **Interface voor bestuurdersinformatie**
BLZ. 141

* Niet beschikbaar op alle modellen

Hoogspanningsaccu

De hoogspanningsaccu loopt geleidelijk leeg, zelfs als het voertuig niet in gebruik is. Als gevolg hiervan wordt, als uw voertuig gedurende een langere periode staat geparkeerd, het laadniveau van de accu laag. Langere perioden met een laag laadniveau verkorten de levensduur van de accu. Rijd ten minste eenmaal per 3 maanden 30 minuten lang met uw voertuig om het laadniveau van de accu te handhaven.

Extreem hoge temperaturen kunnen van invloed zijn op de levensduur van de accu. U kunt de effecten minimaliseren door in de zomer het voertuig in de schaduw te parkeren.

⌘ Hoogspanningsaccu

Let erop dat u de hoogspanningsaccu niet te veel ontladent. Als het accuniveau tot bijna nul daalt, wordt het onmogelijk om het voedingsstelsel te starten.

Honda Sensing is een bestuurdersondersteuningssysteem dat gebruik maakt van een groothoekcamera die aan de binnenkant van de voorruit, achter de achteruitkijkspiegel is gemonteerd.

Honda Sensing heeft de volgende functies.

■ De functies die zonder schakelaar worden geactiveerd

- Botsingsbeperkingssysteem (CMBS) ➡ BLZ. 436
- Road Departure Mitigation-systeem ➡ BLZ. 479
- Verkeersbordenherkenningssysteem ➡ BLZ. 487

■ De functies die met een schakelaar worden geactiveerd

- Adaptive Cruise Control (ACC) met Low Speed Follow ➡ BLZ. 448
- Lane Keeping Assist-systeem (LKAS) ➡ BLZ. 468

■ Bedieningsschakelaars voor ACC met Low Speed Follow/LKAS

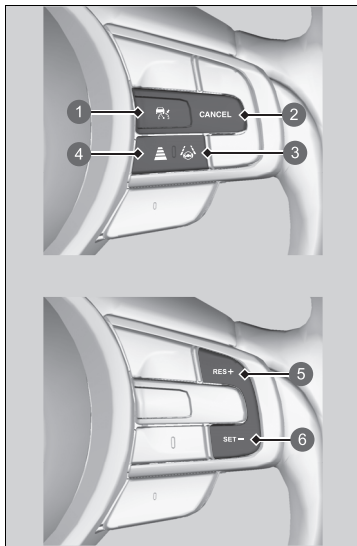

- 1 Knop 
- 2 Knop **CANCEL**
- 3 Knop LKAS
- 4 Afstandsknop
- 5 Knop **RES/+**
- 6 Knop **SET/-**

■ Knop

Druk hierop om de stand-bymodus voor ACC met Low Speed Follow te activeren. Of druk hierop om het systeem te annuleren.

■ Knop LKAS

Druk hierop om de stand-bymodus voor LKAS te activeren. Of druk hierop om het systeem te annuleren.

■ Knoppen RES/+ en SET/-

Druk hierop om ACC met Low Speed Follow in te stellen of te hervatten of om de voertuigsnelheid aan te passen.

■ Afstandsknop

Druk hierop om de volgafstand van ACC met Low Speed Follow te wijzigen.

■ Knop CANCEL

Druk hierop om ACC met Low Speed Follow te annuleren.

■ Informatie op meter

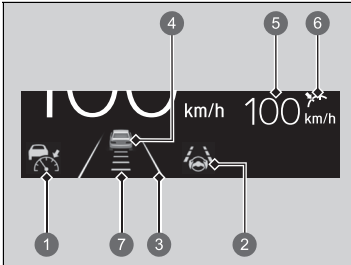

U ziet de huidige status van ACC met Low Speed Follow en LKAS.

- ① Geeft aan dat ACC met Low Speed Follow kan worden geactiveerd.
 - Wit: Het systeem is stand-by.
 - Groen: Het systeem is ingeschakeld.
 - Amber: Er is een probleem met het systeem.
- ② Geeft aan dat LKAS kan worden geactiveerd.
 - Groen: Het systeem is ingeschakeld of stand-by.
 - Amber: Er is een probleem met het systeem.
- ③ Geeft aan dat LKAS is geactiveerd en of er wel of geen rijstrookmarkeringen worden gedetecteerd.
 - Rijstrookstrepen: Het systeem is ingeschakeld.
 - Dubbele rijstrookstrepen: Het systeem is stand-by.
- ④ Geeft aan of ACC met Low Speed Follow de voorligger al dan niet heeft gedetecteerd.
- ⑤ Geeft aan dat ACC met Low Speed Follow de ingestelde voertuigsnelheid toont.
 - Wit: Ingestelde voertuigsnelheid
 - Grijs: Eerder ingestelde snelheid
- ⑥ Geeft aan dat ACC met Low Speed Follow de status van de instelling toont.
 - Groen: Het systeem is ingeschakeld.
 - Grijs: Het systeem is niet geactiveerd.
- ⑦ Geeft aan dat ACC met Low Speed Follow de ingestelde voertuigafstand toont.

Botsingsbeperkingssysteem (CMBS)

Kan u helpen wanneer er een risico bestaat dat uw voertuig botst tegen een voorligger, een tegenligger, voetgangers of een fiets (rijdende fiets). Het CMBS is ontwikkeld om u te waarschuwen wanneer de kans op een botsing bestaat en om de voertuigsnelheid te verlagen om een botsing te voorkomen en de ernst van de botsing te minimaliseren.

ⓘ Botsingsbeperkingssysteem (CMBS)

Belangrijke veiligheidsherinnering

Het CMBS is ontwikkeld om de ernst van een onvermijdbare botsing te verminderen. Het voorkomt geen botsingen noch stopt het het voertuig automatisch. Het is nog steeds uw verantwoordelijkheid om naargelang de rijomstandigheden het rempedaal en het stuurwiel op juiste wijze te bedienen.

Onder bepaalde omstandigheden kan het mogelijk zijn dat het CMBS niet geactiveerd wordt of een voertuig voor uw voertuig niet detecteert:

- ❗ **CMBS-omstandigheden en -beperkingen**
BLZ. 441

Er is meer informatie beschikbaar over het omgaan met de camera waarmee dit systeem is uitgerust.

- ❗ **Groothoekcamera voorzijde** BLZ. 494

Als het CMBS is geactiveerd, blijft dit werken, zelfs als het gaspedaal gedeeltelijk wordt ingetrapd. Het wordt echter wel uitgeschakeld als het gaspedaal volledig wordt ingetrapd.

■ Hoe het systeem werkt

Wanneer gebruiken

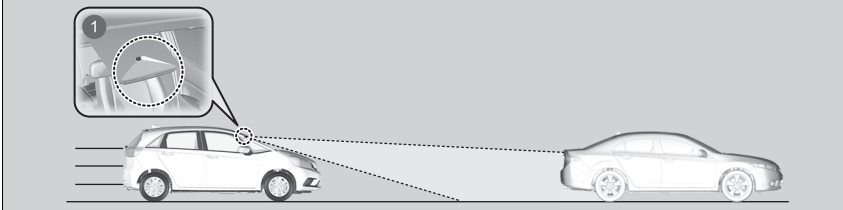

- ① De camera bevindt zich achter de achteruitkijkspiegel.

Het systeem begint de weg vóór u te bewaken wanneer de voertuigsnelheid ongeveer 5 km/u is en er vóór u een voertuig, voetganger of rijdende fiets is.

Het CMBS wordt geactiveerd wanneer:

- Het verschil in snelheid tussen uw voertuig en een voertuig, voetganger of rijdende fiets dat vóór u is gedetecteerd, ongeveer 5 km/h of hoger wordt met een risico op een botsing.
- Uw voertuig met een snelheid van ongeveer 30 km/h of minder rijdt en er een risico bestaat op een frontale botsing met een gedetecteerde tegenligger wanneer u op een kruising links*1/rechts*2 afslaat.
- Uw rijdsnelheid ongeveer 100 km/u of minder is en het systeem vaststelt dat er kans is op een botsing met:
 - Een tegenligger of stilstaand voertuig vóór u is gedetecteerd.
 - Een voetganger of rijdende fiets vóór u is gedetecteerd.

*1: Modellen met het stuur links

*2: Modellen met het stuur rechts

⌘ Hoe het systeem werkt

De camera in het CMBS is tevens ontworpen om voetgangers te detecteren.

Onder bepaalde omstandigheden is het echter mogelijk dat deze functie voor voetgangersdetectie niet wordt geactiveerd of een voetganger vóór uw voertuig niet detecteert.

Raadpleeg de volgende lijst om te zien welke omstandigheden betrekking hebben op beperkingen van de voetgangersdetectie.

➤ CMBS-omstandigheden en -beperkingen

BLZ. 441

Het CMBS wordt geannuleerd wanneer uw voertuig stopt of het systeem vaststelt dat er geen kans meer is op een aanrijding.

Het CMBS kan ook worden geannuleerd wanneer een bestuurder het stuurwiel en het rem- of gaspedaal bedient om een botsing te voorkomen.

■ Wanneer het systeem wordt geactiveerd



Het systeem waarschuwt via geluidssignalen en meldingen op het display dat er een botsing kan ontstaan en stopt hiermee wanneer de botsing is vermeden.

- Neem de juiste maatregelen om een botsing te voorkomen (remmen, van rijstrook veranderen, enz.)

- 1 Visuele waarschuwingen
- 2 Geluidssignaal

U kunt via de instelopties op de interface voor bestuurdersinformatie* of het audio-/informatiescherm* de afstand tussen voertuigen (**Ver/Normaal/Dichtbij**) wijzigen waarbij de vroegste waarschuwing voor een botsing wordt weergegeven.

- **Instellingen*** BLZ. 155
- **Instelbare functies** BLZ. 345

■ Waarschuwingsfasen bij botsingen

Het systeem heeft drie waarschuwingsfasen voor een mogelijke botsing. Afhankelijk van de omstandigheden kan het echter gebeuren dat het CMBS niet alle fasen doorloopt voordat de laatste fase begint.

Afstand tussen voertuigen		CMBS		
		De sensoren detecteren een voertuig	Hoorbare en visuele WAARSCHUWINGEN	Remmen
Fase een		Er bestaat een risico op een botsing met het voertuig voor u.	Bij de instelling Ver worden visuele en hoorbare waarschuwingen gegeven op een grotere afstand van een vóór u rijdend voertuig dan bij Normaal en bij de instelling Dichtbij op een kortere afstand dan bij Normaal .	—
Fase twee		Het risico op een botsing is toegenomen, de reactietijd is verminderd.	Zichtbare en hoorbare waarschuwingen.	Licht bediend
Fase drie		Het CMBS bepaalt dat een botsing onvermijdelijk is.		Krachtig bediend

- ① Uw voertuig
- ② Voertuig voor u
- ③ Ver
- ④ Normaal
- ⑤ Dichtbij

■ CMBS Aan en Uit

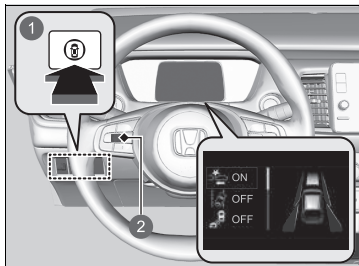

- 1 Schakelaar veiligheidsondersteuning
- 2 Selectiewieltje links

Doe het volgende wanneer u het CMBS in- en uitschakelt.

1. Druk op de schakelaar voor veiligheidsondersteuning.
2. Draai het linker selectiewieltje naar het symbool  en druk erop.
 - Er verschijnt een bericht op de interface voor bestuurdersinformatie wanneer het systeem wordt in- of uitgeschakeld.

Het CMBS wordt ingeschakeld telkens wanneer u het voedingssysteem inschakelt, zelfs wanneer u het tijdens de laatste rit met uw voertuig hebt uitgeschakeld.

►► Botsingsbeperkingssysteem (CMBS)

Het CMBS wordt mogelijk automatisch uitgeschakeld en het controlelampje van de veiligheidsondersteuning (amber) gaat branden en blijft branden onder bepaalde omstandigheden.

► Botsingsbeperkingssysteem (CMBS) omstandigheden en -beperkingen BLZ. 441

Het CMBS wordt niet geactiveerd gedurende ongeveer 15 seconden nadat het voedingssysteem is ingeschakeld.

U kunt ook de inhoud van de veiligheidsondersteuning selecteren via de interface voor bestuurdersinformatie.

► Interface voor bestuurdersinformatie BLZ. 141

De controlelampjes voor de Adaptive Cruise Control (ACC) met Low Speed Follow (amber), het systeem voor voertuigstabiliteitsregeling (VSA), voertuigstabiliteitsregeling (VSA) UIT, het waarschuwingssysteem voor lage bandenspanning en de veiligheidsondersteuning (amber) gaan mogelijk branden in amber en er wordt een bericht op de meter weergegeven, wanneer u de voedingsmodus op AAN zet nadat de 12V-accu opnieuw is aangesloten. Rijd een korte afstand met een snelheid van meer dan 20 km/u. Alle genoemde controlelampjes zouden uit moeten gaan. Als er een niet uit gaat, laat u het voertuig door een dealer controleren.

Laat het voertuig door een dealer controleren als u ongewoon gedrag van het systeem bemerkt (als het waarschuwingsbericht bijvoorbeeld te vaak wordt weergegeven).

■ CMBS-omstandigheden en -beperkingen

Het systeem wordt mogelijk automatisch uitgeschakeld en het controlelampje van de veiligheidsondersteuning (amber) gaat branden onder bepaalde omstandigheden. Onderstaand vindt u enkele voorbeelden van deze omstandigheden. Andere omstandigheden kunnen bepaalde functies van het CMBS verminderen.

📷 **Groothoekcamera voorzijde** BLZ. 494

■ Omgevingsomstandigheden

- Rijden bij slecht weer (regen, mist, sneeuw, enz.).
- Plotselinge veranderingen tussen licht en donker zoals bij het in- of uitrijden van een tunnel, of de schaduwen van bomen, gebouwen, enz.
- Wanneer de zon laag staat (bijvoorbeeld bij zonsopgang of schemering).
- Sterk licht wordt gereflecteerd op voertuigen, voetgangers, rijdende fietsen of wegoppervlakken.
- Er spat water van een voorligger af of er wordt sneeuw weggeblazen.
- Rijden in de nacht of onder donkere omstandigheden zoals in een tunnel (vanwege slechte lichtomstandigheden worden voertuigen, voetgangers of rijdende fietsen mogelijk niet verlicht).

■ Staat van het wegdek

- Rijden op bochtige, slingerende, golvende of hellende wegen.
- Er bevindt zich een laagje water of er zijn plassen op het wegdek.
- Rijden op hobbelige wegen (besneeuwde of onverharde wegen, etc.).
- Uw voertuig wordt flink heen en weer geschud op oneffen wegoppervlakken.

■ **Staat van het voertuig**

- Het voertuig kantelt als gevolg van zware voorwerpen in de bagageruimte of op de achterbank.
- Er zijn sneeuwkettingen gemonteerd.
- Rijden in de nacht of onder donkere omstandigheden (zoals in tunnels) met de koplampen uitgeschakeld.
- De voorkant van de camera is bedekt met vuil, mist, regen, modder, natte sneeuw, afdichtingen, accessoires, stickers, of een laagje op de voorruit.
- Er zitten resten op de voorruit als gevolg van de ruitenwissers.
- Als de verlichting zwak is door vuil op de koplampen of als het zicht in het donker slecht is doordat de koplampen niet goed zijn afgesteld.
- Een abnormale band- of wielconditie (onjuiste maat, verschillende maten of constructie, onjuiste bandenspanning, etc.).
- De ophanging is aangepast.

■ Voorbeelden van beperkingen met betrekking tot de juiste detectie door de camera als gevolg van de toestand van de voorligger, tegenliggers, voetgangers of rijdende fietsen

- De afstand tussen uw voertuig en de voorligger, tegenligger, voetganger of de rijdende fiets vóór u is te klein.
- De voorligger, tegenligger, voetganger of de rijdende fiets vóór u snijdt u plotseling af of wijkt uit.
- De fiets is gestopt.
- De tegenligger of voorligger bevindt zich aan de zijkant.
- Wanneer de voorligger, tegenligger, voetganger of rijdende fiets wegvalt tegen de achtergrond, waardoor het systeem deze niet kan herkennen.
- Wanneer meerdere voetgangers of fietsen vóór u zich bewegen in een groep.
- Wanneer een voetganger of rijdende fiets de weg te snel oversteekt.
- Een voetganger of rijdende fiets nadert vanuit de tegenovergestelde richting.
- Op een donkere plaats branden de koplampen van de voorligger of tegenligger aan één kant of aan geen enkele kant.
- Wanneer een deel van een voetganger (hoofd, ledematen, etc.) door bagage wordt verborgen.
- Wanneer een voetganger voorovergebogen staat of op zijn/haar hurken zit, met de handen omhoog staat of rent.
- Wanneer de voetganger kleiner is dan ongeveer 1 meter of langer is dan ongeveer 2 meter.
- Wanneer de voetganger een wandelwagen of fiets duwt.

▣ Botsingsbeperkingssysteem (CMBS)

Zorg ervoor dat alle banden van dezelfde maat en hetzelfde type en merk zijn en dat deze gelijkmatig zijn versleten. Als u banden van verschillende maten, typen, merken of slijtagetoestanden gebruikt, werkt het systeem mogelijk niet goed.

Pas de ophanging niet aan. Als u de hoogte van het voertuig wijzigt, werkt het systeem mogelijk niet goed.

■ **Voorbeelden van andere beperkingen met betrekking tot detectie of werking van het systeem**

- De voorligger is een motorfiets, rolstoel of ander voertuig met een speciale vorm.
- Wanneer een voertuig aan de achterzijde lager is dan aan de voorzijde, zoals vrachtwagens die geen lading vervoeren of een smal voertuig.
- Wanneer de voorligger, tegenligger, voetganger of rijdende fiets zich niet vóór het voertuig bevindt.
- Het snelheidsverschil tussen uw voertuig en de voorligger, tegenligger, voetganger of rijdende fiets is aanzienlijk groot.
- Wanneer de voorligger of de rijdende fiets vóór u plotseling afremt.
- Wanneer de bestuurder het rempedaal en het stuurwiel bedient om een botsing te voorkomen.
- Wanneer u de voorligger, tegenligger, voetgangers of rijdende fietsen nadert terwijl u snel accelereert of het stuurwiel bedient (behalve bij links^{*1}/rechts^{*2} afslaan op een kruising, etc.)^{*3}.
- Als de rijdende fiets een kinderfiets, een vouwfiets, driewieler of andere fiets met kleine banden of een lange fiets zoals een tandemfiets is.
- Wanneer de camera de vorm van de voorligger, tegenligger, voetganger of rijdende fiets niet correct kan identificeren.
- Wanneer de minimale bodemspeling van de voorligger extreem hoog is.

*1: Modellen met het stuur links

*2: Modellen met het stuur rechts

*3: Wanneer het risico op een frontale botsing met de tegenligger bestaat tijdens het afslaan naar links^{*1}/rechts^{*2}, wordt het CMBS geactiveerd. Dit systeem wordt echter mogelijk niet geactiveerd als u plotseling aan het stuurwiel draait.

■ Automatische uitschakeling

Het CMBS wordt mogelijk automatisch uitgeschakeld en het controlelampje van de veiligheidsondersteuning (amber) gaat branden en blijft branden als:

- U gedurende een lange periode offroad of op een bergweg of een bochtige of slingerende weg rijdt.
- U rijdt bij slecht weer (regen, mist, sneeuw, enz.).
- U rijdt met de parkeerrem ingeschakeld.
- De temperatuur van de camera te hoog wordt.
- De voorkant van de camera is bedekt met vuil, mist, regen, modder, natte sneeuw, afdichtingen, accessoires, stickers, of een laagje op de voorruit.
- Een abnormale conditie van de band is gedetecteerd (onjuiste bandenmaat, lekke band, enz.).

Zodra de condities waardoor CMBS werd uitgeschakeld, verbeteren of worden opgelost (bijv. reinigen), wordt het systeem weer ingeschakeld.

■ Met kleine kans op een botsing

Zelfs als de kans op een botsing gering is, wordt het CMBS onder de volgende omstandigheden mogelijk toch geactiveerd:

- Uw voertuig nadert of passeert een ander voertuig dat links- of rechtsaf slaat.
- Uw voertuig nadert een ander voertuig voor u en u wisselt van rijstrook om in te halen.
- Uw voertuig nadert een ander voertuig op een kruispunt, enz.

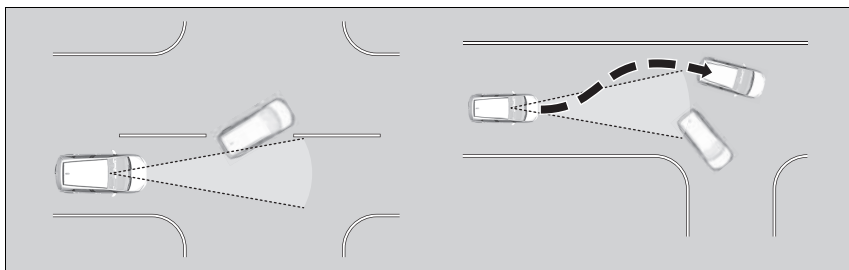

- Bij het rijden onder een lage of smalle tunnel bij een snelheid die ruim boven de snelheidslimiet ligt.
- Als er verkeersborden of constructies zoals vangrails naast de weg langs een bocht staan.

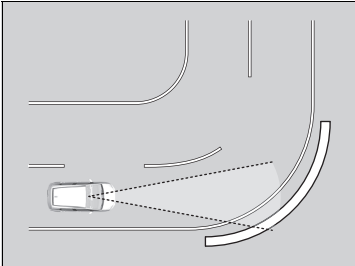

- Tijdens het rijden door bochten komt uw voertuig op een punt waar een tegenligger recht vóór u rijdt.

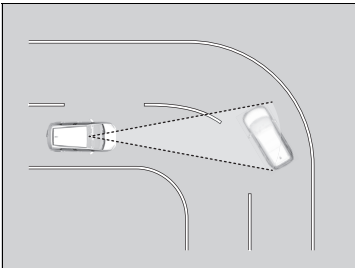

- Bij het naderen van stilstaande voertuigen of muren, zoals bij het parkeren.

Adaptive Cruise Control (ACC) met Low Speed Follow

Dit systeem helpt bij het handhaven van een constante snelheid van het voertuig en een ingestelde afstand tussen uw voertuig en een voertuig dat voor u is gedetecteerd. Als het gedetecteerde voertuig tot stilstand komt, kan ACC met LSF afremmen en uw voertuig tot stilstand brengen, zonder dat u uw voet op de rem of het gaspedaal hoeft te houden. Wanneer ACC met Low Speed Follow de voertuigsnelheid verlaagt door de remmen te bedienen, gaan de remlichten van het voertuig branden.

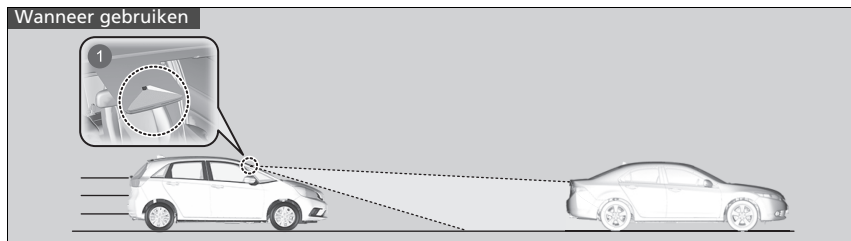

1 De camera bevindt zich achter de achteruitkijkspiegel.

- Voertuigsnelheid voor ACC met Low Speed Follow: **Er wordt een voorligger gedetecteerd binnen het bereik van ACC met Low Speed Follow** - ACC met Low Speed Follow werkt bij snelheden tot 180 km/u. **Er wordt geen voertuig gedetecteerd binnen het bereik van ACC met Low Speed Follow** - ACC met Low Speed Follow werkt bij een snelheid van 30 km/u of hoger.
- Schakelstand voor ACC met Low Speed Follow: In **D**.

Adaptive Cruise Control (ACC) met Low Speed Follow

⚠ WAARSCHUWING

Verkeerd gebruik van ACC met Low Speed Follow kan tot een ongeval leiden.

Gebruik ACC met Low Speed Follow alleen tijdens het rijden op de snelweg en in goede weg- en weersomstandigheden.

⚠ WAARSCHUWING

ACC met Low Speed Follow heeft een beperkte remcapaciteit en brengt het voertuig mogelijk niet op tijd tot stilstand om een botsing te voorkomen met een voertuig dat plotseling stopt voor u.

Zorg dat u altijd direct zelf het rempedaal kunt intrappen wanneer de omstandigheden dit vereisen.

Belangrijke herinnering

Net als bij elk ander systeem heeft de ACC met Low Speed Follow beperkingen. Gebruik het rempedaal wanneer dat nodig is en handhaaf altijd een veilige afstand tussen uw voertuig en andere voertuigen.



Er is meer informatie beschikbaar over het omgaan met de camera waarmee dit systeem is uitgerust.

📺 Groothoekcamera voorzijde BLZ. 494

■ Het systeem inschakelen

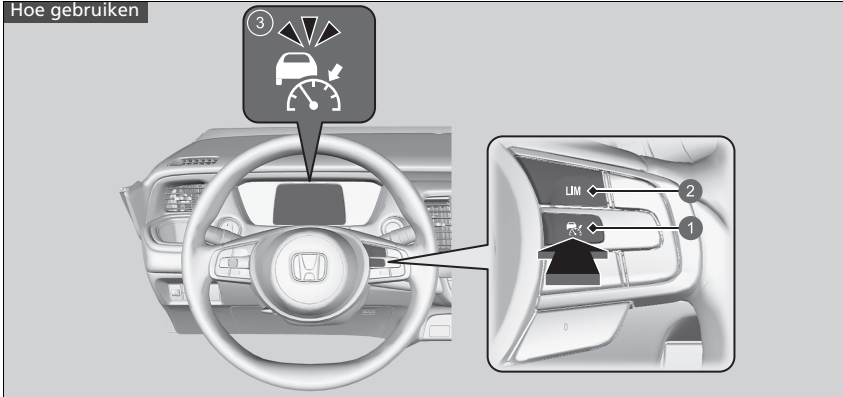
Hoe gebruiken



- 1 Knop .
Druk op de knop  op het stuurwiel.
- 2 Knop **LIM**
Als er een ander controlelampje gaat branden, druk dan op de knop **LIM** om dit te wijzigen in ACC met Low Speed Follow.
- 3 **Het controlelampje  (wit) brandt op de meter.**
ACC met Low Speed Follow is gereed voor gebruik.

Adaptive Cruise Control (ACC) met Low Speed Follow

ACC met Low Speed Follow werkt mogelijk niet goed onder bepaalde omstandigheden.

➤ Omstandigheden en beperkingen van ACC met Low Speed Follow BLZ. 458

Gebruik ACC met Low Speed Follow niet onder de volgende omstandigheden:

- Op wegen met druk verkeer of tijdens het rijden in een langzaam rijdende file.
- Op wegen met scherpe bochten.
- Op wegen met steile afdalingen, omdat de ingestelde voertuigsnelheid kan worden overschreden bij het afrijden van een helling. In dergelijke gevallen zal ACC met Low Speed Follow de remmen niet bedienen om de ingestelde snelheid te handhaven.
- Op tolwegen of wegen met andere onderbrekingen op de rijstrook, parkeerplaatsen of locaties met slagbomen.
- Bij rijden tijdens slechte weersomstandigheden (regen, mist, sneeuw, etc.). Het systeem kan dan de afstand tussen uw voertuig en de voorligger niet goed detecteren.
- Op wegen met gladde of bevroren ondergronden. De wielen kunnen naar buiten slippen en u kunt de macht over het stuur verliezen.

■ De voertuigsnelheid instellen

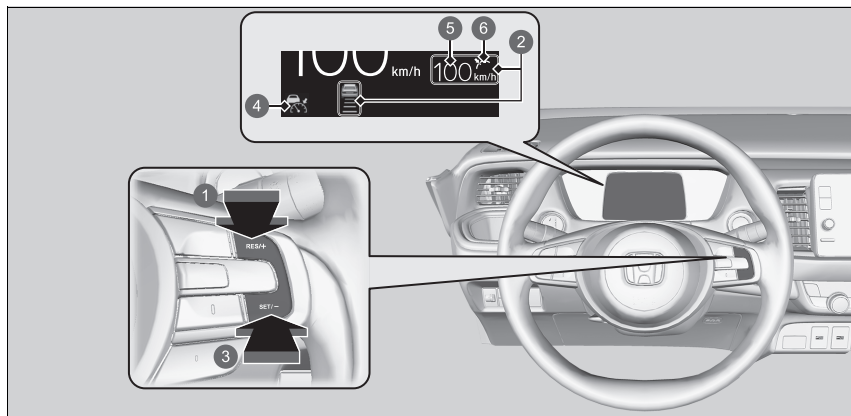

- ❶ Knop **RES/+**
Drukken en loslaten
- ❷ Aan wanneer ACC met Low Speed Follow in werking treedt
- ❸ Knop **SET/-**
Drukken en loslaten
- ❹ Controlelampje (groen) Adaptive Cruise Control (ACC) met Low Speed Follow
- ❺ Ingestelde voertuigsnelheid (wit)
- ❻ Instellingenstatus (groen)

▶▶ Adaptive Cruise Control (ACC) met Low Speed Follow

De controlelampjes voor de Adaptive Cruise Control (ACC) met Low Speed Follow (amber), het systeem voor voertuigstabiliteitsregeling (VSA), voertuigstabiliteitsregeling (VSA) UIT, het waarschuwingssysteem voor lage bandenspanning en de veiligheidsondersteuning (amber) gaan mogelijk branden nadat de 12V-accu opnieuw wordt aangesloten.

Rijd een korte afstand met een snelheid van meer dan 20 km/u. Het controlelampje zou uit moeten gaan. Als het lampje niet uit gaat, laat u het voertuig door een dealer controleren.

▶▶ De voertuigsnelheid instellen

U kunt de weergave van de ingestelde snelheid op de interface voor bestuurdersinformatie* of het audio-/informatiescherm* wijzigen van km/h in mph en omgekeerd.

- 🔧 **Eenheden wijzigen** BLZ. 153
- 🔧 **Instellingen*** BLZ. 155
- 🔧 **Instelbare functies** BLZ. 345

Wanneer u met een snelheid van ongeveer 30 km/u of hoger rijdt: Haal uw voet van het pedaal en druk op de knop **RES/+** of **SET/-** wanneer u de gewenste snelheid hebt bereikt. Op het moment dat u de knop loslaat, wordt de ingestelde snelheid vastgelegd en treedt ACC met Low Speed Follow in werking.

Wanneer u met een snelheid van minder dan ongeveer 30 km/u rijdt: Als het voertuig rijdt en het rempedaal niet is ingetrapt, stelt u door op de knop te drukken de snelheid in op ongeveer 30 km/h, ongeacht de snelheid waarmee het voertuig op dat moment rijdt. Als uw voertuig stilstaat, kunt u de voertuigsnelheid instellen, zelfs als het rempedaal is ingetrapt.

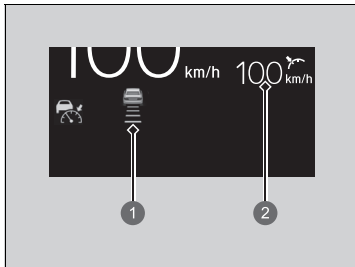

Wanneer ACC met Low Speed Follow in werking treedt, verschijnen het voertuigpictogram, de afstandsbalken en de ingestelde snelheid op de interface voor bestuurdersinformatie.

- ① Ingestelde voertuigafstand
- ② Ingestelde voertuigsnelheid

■ Wanneer in bedrijf

■ Er is een voorliggend voertuig

ACC met Low Speed Follow controleert of een voorliggend voertuig binnen het bereik van ACC met Low Speed Follow komt. Als wordt gedetecteerd dat dit het geval is, handhaaft het ACC met Low Speed Follow-systeem de ingestelde snelheid van uw voertuig of vermindert het deze om de ingestelde volgafstand ten opzichte van het voorliggende voertuig te handhaven.

➔ De volgafstand instellen of wijzigen BLZ. 463

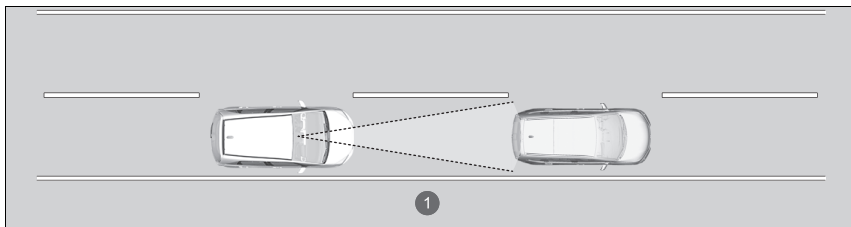

1 Bereik van ACC met Low Speed Follow: 120 m



Op de meter verschijnt een voertuigpictogram.

Wanneer een voertuig waarvan de snelheid lager is dan uw ingestelde snelheid vóór u gaat rijden of u afsnijdt en wordt gedetecteerd door de camera, begint uw voertuig snelheid te verminderen.

▶ Wanneer in bedrijf

Als het voertuig voor u plotseling vertraagt of een ander voertuig snijdt u af, klinkt een zoemer en verschijnt er een melding op de interface voor bestuurdersinformatie.

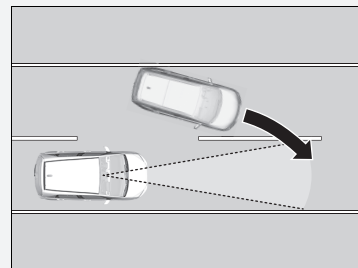

Trap het rempedaal in en handhaaf een passende afstand tot het voertuig vóór u.

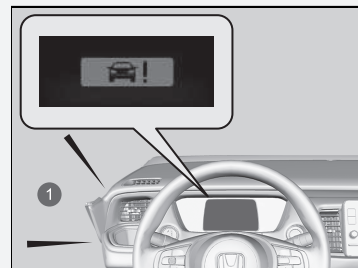

1 Geluidssignaal

■ **Er is geen voertuig voor u**



Op de meter verschijnt een voertuigpictogram met lijnomtrek.

Uw voertuig handhaaft de ingestelde snelheid, zonder dat u uw voet op het rempedaal of gaspedaal hoeft te houden.

Als er eerder vóór u een voertuig werd gedetecteerd dat voorkwam dat uw voertuig met de ingestelde snelheid kon rijden, verhoogt de ACC met Low Speed Follow de snelheid van uw voertuig tot de ingestelde snelheid en handhaaft deze vervolgens.

■ **Wanneer u het gaspedaal intrapt**

U kunt de voertuigsnelheid tijdelijk verhogen. In dat geval is er geen hoorbare of visuele waarschuwing, zelfs niet als een voertuig zich binnen het bereik van ACC met Low Speed Follow bevindt.

ACC met Low Speed Follow blijft aan tenzij u het annuleert. Zodra u het gaspedaal loslaat, hervat het systeem een geschikte snelheid om de volgafstand te handhaven terwijl een voorliggend voertuig binnen het bereik van ACC met Low Speed Follow is.

⌘ **Wanneer in bedrijf**

Zelfs als het interval tussen uw voertuig en het voertuig dat vóór u wordt gedetecteerd kort is, kan ACC met Low Speed Follow onder de volgende omstandigheden uw voertuig gaan versnellen:

- Het voertuig vóór u rijdt met bijna dezelfde snelheid of sneller dan uw voertuig.
- Een voertuig dat u afsnijdt, gaat sneller dan uw voertuig en de afstand tussen de voertuigen wordt geleidelijk groter.

Modellen met audiosysteem met kleurenscherm

U kunt het systeem ook zodanig instellen dat een pieptoon klinkt wanneer een voertuig dat vóór u wordt gedetecteerd binnen en buiten het detectiebereik van ACC met Low Speed Follow komt.

Verander de instelling **ACC akoestisch signaal bij voorligger**.

➤ **Instellingen** * BLZ. 155

Modellen met display-audio

U kunt het systeem ook zodanig instellen dat een pieptoon klinkt wanneer een voertuig dat vóór u wordt gedetecteerd binnen en buiten het detectiebereik van ACC met Low Speed Follow komt. Verander de instelling **ACC akoestisch signaal bij voorligger**.

➤ **Instelbare functies** BLZ. 345

* Niet beschikbaar op alle modellen

☒ Wanneer in bedrijf

Beperkingen

U moet mogelijk de rem gebruiken om een veilige afstand te handhaven bij het gebruik van ACC met Low Speed Follow. Bovendien werkt ACC met Low Speed Follow mogelijk niet goed onder bepaalde omstandigheden.

☒ **Omstandigheden en beperkingen van ACC met Low Speed Follow** BLZ. 458

» Wanneer in bedrijf

- ACC met Low Speed Follow kan tijdelijk de afstand tussen uw voertuig en het voertuig in de naastgelegen rijstrook of in de omgeving van uw voertuig regelen, afhankelijk van de wegomstandigheden (bijv. bochten) of de toestand van het voertuig (bijv. bediening van het stuurwiel of de locatie van het voertuig op de rijstrook).

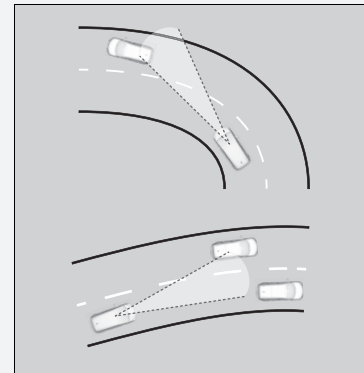

- Het kan gebeuren dat ACC met Low Speed Follow de afstand tussen uw voertuig en een voorligger een aantal seconden aanhoudt wanneer een voorligger de snelweg op- of afrijdt en er vervolgens geen voorligger meer is.

■ Een voertuig dat vóór u wordt gedetecteerd, is binnen bereik van ACC met Low Speed Follow en komt tot stilstand

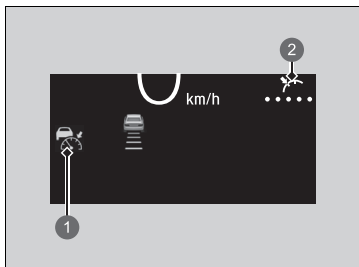

- ① Controlelampje (groen) Adaptive Cruise Control (ACC) met Low Speed Follow
- ② Instellingenstatus (groen)

Uw voertuig wordt automatisch ook afgeremd tot stilstand. Het bericht  verschijnt op de meter.

Wanneer de voorligger weer begint te rijden, knippert het voertuigpictogram op de meter. Als u op de knop **RES/+** of **SET/-** drukt of het gaspedaal intrapt, werkt ACC met Low Speed Follow weer binnen de eerder ingestelde snelheid.

⚠ Een voertuig dat vóór u wordt gedetecteerd, is binnen bereik van ACC met Low Speed Follow en komt tot stilstand

⚠ WAARSCHUWING

Het verlaten van een voertuig dat tot stilstand is gebracht terwijl ACC met Low Speed Follow actief is, kan ertoe leiden dat het voertuig wegrijdt zonder bestuurder.

Een voertuig dat zonder bestuurder rijdt, kan een botsing veroorzaken die resulteert in ernstig letsel of de dood.

Verlaat nooit een voertuig wanneer dit tot stilstand is gebracht door ACC met Low Speed Follow.

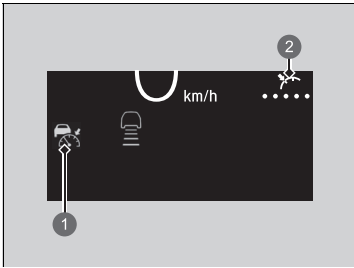

Als er geen voertuig voor u is voordat u verder gaat rijden, wordt door het intrappen van het gaspedaal de werking van ACC met Low Speed Follow hervat binnen de eerder ingestelde snelheid.

- 1 Controlelampje (groen) Adaptive Cruise Control (ACC) met Low Speed Follow
- 2 Instellingenstatus (groen)

■ Omstandigheden en beperkingen van ACC met Low Speed Follow

Onder bepaalde omstandigheden kan het systeem automatisch worden uitgeschakeld en het -controlelampje gaan branden. Onderstaand vindt u enkele voorbeelden van deze omstandigheden. Andere omstandigheden kunnen de werking van bepaalde ACC-functies verminderen.

➤ **Groothoekcamera voorzijde** BLZ. 494

■ Omgevingsomstandigheden

- Rijden bij slecht weer (regen, mist, sneeuw, enz.).
- Plotselinge veranderingen tussen licht en donker zoals bij het in- of uitrijden van een tunnel, of de schaduwen van bomen, gebouwen, enz.
- Sterk licht wordt gereflecteerd op voertuigen of wegoppervlakken.
- Er spat water van een voorligger af of er wordt sneeuw weggeblazen.
- Rijden in de nacht of onder donkere omstandigheden, zoals in een tunnel (door slechte lichtomstandigheden wordt mogelijk niet het gehele voertuig verlicht).
- Wanneer de zon laag staat (bijvoorbeeld bij zonsopgang of schemering).

■ Staat van het wegdek

- Rijden op bochtige, slingerende, golvende of hellende wegen.

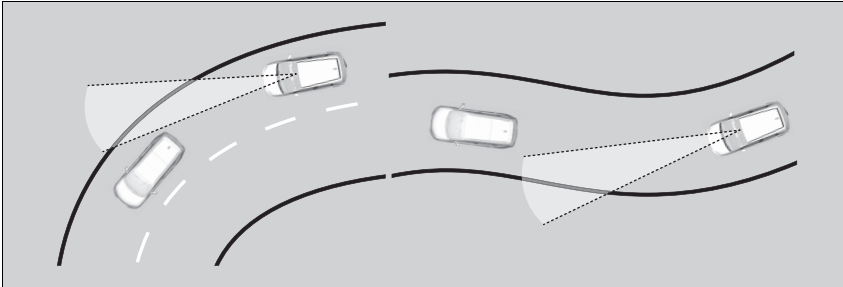

- Rijden op hobbelige wegen (besneeuwde of onverharde wegen, etc.).
- Plassen of een laagje water op het wegdek.
- Uw voertuig wordt flink heen en weer geschud op oneffen wegoppervlakken.

■ Staat van het voertuig

- Het voertuig kantelt als gevolg van zware voorwerpen in de bagageruimte of op de achterbank.
- Er zijn sneeuwkettingen gemonteerd.
- De voorkant van de camera is bedekt met vuil, mist, regen, modder, natte sneeuw, afdichtingen, accessoires, stickers, of een laagje op de voorruit.
- Rijden in de nacht of onder donkere omstandigheden (zoals in tunnels) met de koplampen uitgeschakeld.
- Er zitten resten op de voorruit als gevolg van de ruitenwissers.
- Als de verlichting zwak is door vuil op de koplampen of als het zicht in het donker slecht is doordat de koplampen niet goed zijn afgesteld.
- Een abnormale band- of wielconditie (onjuiste maat, verschillende maten of constructie, onjuiste bandenspanning, etc.).
- De ophanging is aangepast.

■ **Voorbeelden van omstandigheden waarbij de camera de voorligger mogelijk niet correct detecteert**

- Er steekt plotseling een voertuig voor u over.
- De afstand tussen uw voertuig en het voertuig voor u is te kort.
- Wanneer de voorligger opgaat in de achtergrond, zodat het systeem de voorligger niet kan herkennen.
- Op een donkere plaats branden de koplampen van de voorligger aan één kant of aan geen enkele kant.

■ **Voorbeelden van omstandigheden waaronder het systeem mogelijk niet goed werkt**

- Een voorligger stopt en het snelheidsverschil tussen uw voertuig en de voorligger is aanzienlijk groot.
- Wanneer de voorligger plotseling vertraagt.
- Wanneer een voorligger een speciale vorm heeft.
- Wanneer een voertuig aan de achterzijde lager is dan aan de voorzijde, zoals vrachtwagens die geen lading vervoeren of een smal voertuig.

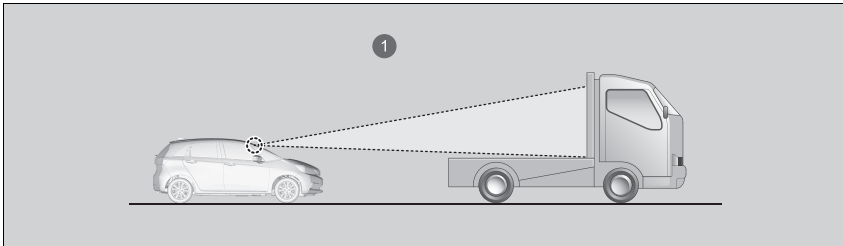

① De camera detecteert het bovengedeelte van een vrachtwagen zonder oplegger.

- Wanneer uw voertuig of de voorligger op de rand van de rijstrook rijdt.
- Wanneer de voorligger een smal voertuig is, zoals een motorfiets.
- Wanneer de minimale bodemspeling van de voorligger extreem hoog is.
- Wanneer de camera de vorm van de voorligger niet correct kan identificeren.

■ Voertuigsnelheid instellen

Verhoog of verlaag de voertuigsnelheid met de knop **RES/+** of **SET/-** op het stuurwiel.

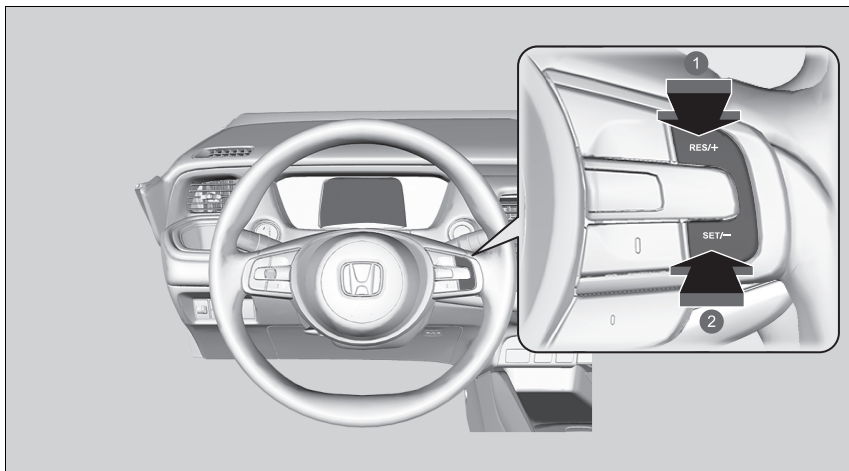

① Snelheid verhogen

② Snelheid verlagen

- Telkens wanneer u op de knop **RES/+** of **SET/-** drukt, wordt de voertuigsnelheid met ongeveer 1 km/h verhoogd of verlaagd.
- Als u de knop **RES/+** of **SET/-** ingedrukt houdt, wordt de voertuigsnelheid met ongeveer 10 km/u verhoogd of verlaagd.

▣ Voertuigsnelheid instellen

Als een voertuig dat vóór u wordt gedetecteerd, langzamer rijdt dan uw verhoogde ingestelde snelheid, versnelt ACC met Low Speed Follow uw voertuig wellicht niet. Dit dient om de ingestelde afstand tussen uw voertuig en het voertuig vóór u te bewaren.

Wanneer u het gaspedaal intrapt en vervolgens de knop **RES/+** of **SET/-** indrukt en weer loslaat, wordt de huidige snelheid van het voertuig ingesteld.

■ De volgafstand instellen of wijzigen

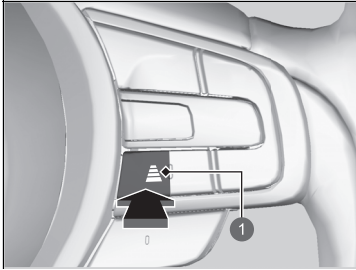





1 Afstandsknop

Druk op de afstandsknop om de volgafstand van ACC met Low Speed Follow te wijzigen. Telkens wanneer u op de knop drukt, wordt geschakeld tussen de volgende instellingen voor de volgafstand (de afstand tussen uw voertuig en het voertuig vóór u): extra lang, lang, middellang en kort.

Bepaal de meest geschikte volgafstand op basis van de specifieke rijomstandigheden. Zorg ervoor dat de instelling voldoet aan de lokale vereisten voor de volgafstand.

Hoe hoger de voertuigsnelheid is, hoe groter de korte, middellange, lange of extra lange volgafstand wordt. Zie de volgende voorbeelden ter referentie.

Volgafstand		Bij de volgende ingestelde snelheid:	
		80 km/u	104 km/u
Kort		26,6 meter 1,2 sec	33,7 meter 1,2 sec
Middellang		34,6 meter 1,6 sec	44,9 meter 1,6 sec
Lang		44,0 meter 2,0 sec	57,1 meter 2,0 sec
Extra lang		53,6 meter 2,4 sec	70,0 meter 2,4 sec

Wanneer uw voertuig automatisch stopt omdat een voertuig dat vóór u is gedetecteerd, is gestopt, zal de afstand tussen de twee voertuigen verschillen op basis van de intervalinstelling van ACC met Low Speed Follow.

▶▶ De volgafstand instellen of wijzigen

De bestuurder dient in alle gevallen een voldoende remafstand aan te houden ten opzichte van het voertuig vóór hem/haar. Daarnaast dient hij/zij er zich van bewust te zijn dat er een bepaalde minimale afstand of tijd kan gelden volgens de plaatselijk geldende snelwegcode. Het is aan de bestuurder om zich aan deze regelgeving te houden.

■ Annuleren

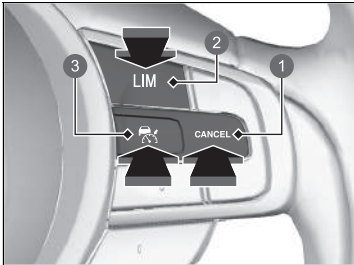

- ❶ Knop **CANCEL**
- ❷ Knop **LIM**
- ❸ Knop 

Om ACC met Low Speed Follow te annuleren, kunt u het volgende doen:

- Druk op de knop **CANCEL**.
 - ▶ Het controlelampje  (groen) op de meter verandert in het controlelampje  (wit).
- Druk op de knop .
 - ▶ Het controlelampje  (groen) gaat uit.
- Druk op de knop **LIM**.
- Trap het rempedaal in terwijl het voertuig vooruit rijdt.
 - ▶ Het controlelampje  (groen) op de meter verandert in het controlelampje  (wit).

⌘ Annuleren

Hervatten van de vooraf ingestelde snelheid: Nadat u ACC met Low Speed Follow hebt geannuleerd, kunt u de ACC met Low Speed Follow activeren met de eerder ingestelde snelheid die op de meter (in grijs) wordt weergegeven door op de knop **RES/+** te drukken, zelfs als het voertuig stilstaat. Wanneer u de ACC met Low Speed Follow uitschakelt door op de knop **CANCEL** te drukken of het rempedaal in te trappen, wordt de eerder ingestelde snelheid op de meter in grijs weergegeven. Wanneer u op de knop **RES/+** drukt, wordt de ACC met Low Speed Follow geactiveerd met de weergegeven snelheid. Wanneer vervolgens het controlelampje  (wit) wordt weergegeven en u op de knop **RES/+** drukt terwijl de vooraf ingestelde snelheid niet (in grijs) wordt weergegeven, wordt de huidige voertuigsnelheid gelijk aan de toestand van de knop **SET/-**.

■ Automatisch annuleren



De zoemer klinkt en er verschijnt een melding op de meter wanneer ACC met Low Speed Follow automatisch wordt geannuleerd. Elke van de volgende omstandigheden kan ertoe leiden dat ACC met Low Speed Follow automatisch wordt geannuleerd:

- Slecht weer (regen, mist, sneeuw, enz.)
- Het voertuig voor u kan niet worden gedetecteerd.
- Er is een abnormale conditie van de banden gedetecteerd of de banden slippen.
- Langere tijd op een bergweg of ruw terrein rijden.
- Plotseling bewegen van stuurwiel.
- Wanneer ABS, VSA of CMBS geactiveerd is.
- Het VSA-controlelampje gaat aan.
- Wanneer het voertuig tot stilstand is gebracht op een zeer steile helling.
- Wanneer u de parkeerrem handmatig inschakelt.
- Er spat water van een voorligger af of er wordt sneeuw weggeblazen.
- Wanneer de zon laag staat (bijvoorbeeld bij zonsopgang of schemering).
- Wanneer het gedetecteerde voertuig binnen het bereik van ACC met Low Speed Follow te dicht bij uw voertuig is.
- Bij snel accelereren.
- De voorkant van de camera is bedekt met vuil, mist, regen, modder, natte sneeuw, afdichtingen, accessoires, stickers, of een laagje op de voorruit.
- Er bevindt zich een zware lading op de bagageruimte of op de achterbank.
- Bij het passeren van een donkere plek, zoals een tunnel.
- Het controlelampje van de parkeerrem en het remsysteem (amber) gaat branden.

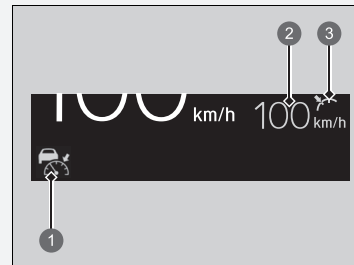
» Annuleren



- 1 Controlelampje (wit) Adaptive Cruise Control (ACC) met Low Speed Follow
- 2 Eerder ingestelde snelheid (grijs)
- 3 Instellingenstatus (grijs)

De ingestelde snelheid kan niet worden ingesteld of hervat wanneer ACC met Low Speed Follow is uitgeschakeld met de knop . Druk op de knop  om het systeem te activeren en stel vervolgens de gewenste snelheid in.

Automatische annulering van ACC met Low Speed Follow kan ook worden veroorzaakt door de volgende omstandigheden. In deze gevallen wordt de parkeerrem automatisch ingeschakeld.

- De veiligheidsgordel van de bestuurder wordt losgemaakt terwijl het voertuig stilstaat.
- Het voertuig stopt langer dan 10 minuten.
- Het voedingssysteem is uitgeschakeld.

In de volgende gevallen klinkt een zoemer, wordt ACC met Low Speed Follow uitgeschakeld en verschijnt het bericht  op de interface voor bestuurdersinformatie.

- Het voertuig heeft herhaaldelijk de remmen ingeschakeld om de ingestelde snelheid te handhaven (u daalt bijvoorbeeld af van een lange helling).

Lane Keeping Assist-systeem (LKAS)

Helpt bij het sturen om te zorgen dat het voertuig in het midden van de gedetecteerde rijstrook blijft en waarschuwt via voelbare, hoorbare en visuele waarschuwingen dat het voertuig de rijstrook dreigt te verlaten.

■ Stuurassistentie

Het systeem oefent koppel uit op de stuurinrichting om het voertuig binnen de linker en rechter rijstrookmarkering te houden. Het toegepaste koppel neemt toe naarmate het voertuig een van de rijstrookmarkeringen nadert.

■ Voelbare, hoorbare en visuele waarschuwingen

Via snelle trillingen op het stuurwiel, een hoorbare waarschuwing en een melding op het display wordt u gewaarschuwd dat het voertuig de rijstrook dreigt te verlaten.

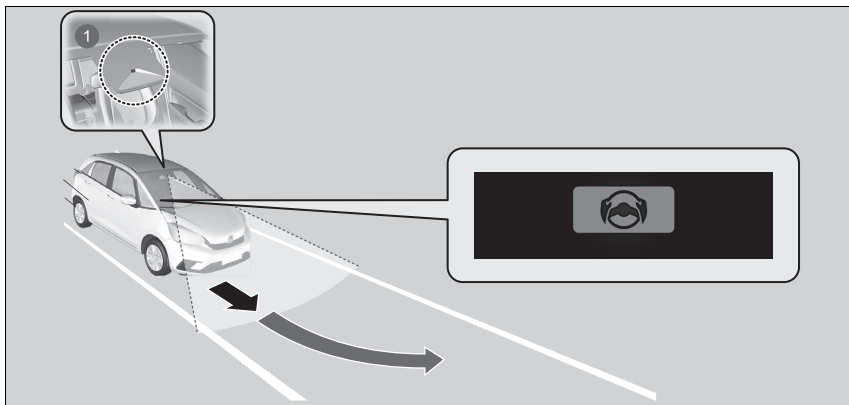

1 Groothoekcamera aan de voorzijde: Detecteert de rijstrookmarkeringen

▶ Lane Keeping Assist-systeem (LKAS)

Belangrijke veiligheidsinformatie

Het LKAS dient alleen voor uw gemak. Het is geen vervanging van de besturing van het voertuig. Het systeem werkt niet als u de handen van het stuur haalt of het voertuig niet bestuurt.

▶ Waarschuwings- en informatiemeldingen op interface voor bestuurdersinformatie BLZ. 125

Plaats geen voorwerpen op het instrumentenpaneel. Voorwerpen kunnen weerkaatsen op de voorruit en een juiste detectie van rijstroken belemmeren.

Het LKAS waarschuwt alleen wanneer wordt gedetecteerd dat u uw rijstrook verlaat zonder gebruik van een richtingaanwijzer. Het LKAS detecteert mogelijk niet alle rijstrookmarkeringen of alle keren dat u de rijstrook verlaat; de nauwkeurigheid varieert afhankelijk van het weer, de snelheid en conditie van de rijstrookmarkeringen. Het is altijd uw verantwoordelijkheid om uw voertuig veilig te gebruiken en botsingen te voorkomen.

Het LKAS is handig bij gebruik op snelwegen of tweebaanswegen.

Er is meer informatie beschikbaar over het omgaan met de camera waarmee dit systeem is uitgerust.

▶ Groothoekcamera voorzijde BLZ. 494

Het LKAS werkt mogelijk niet goed onder bepaalde omstandigheden:

▶ LKAS-omstandigheden en -beperkingen BLZ. 475

Het systeem wordt uitgeschakeld wanneer u de richtingaanwijzer aanzet om van rijstrook te veranderen en weer ingeschakeld zodra de richtingaanwijzer uit staat.
Als u van rijstrook verandert zonder de richtingaanwijzer aan te zetten, gaat het LKAS-alarm af en wordt er koppel op de stuurinrichting uitgeoefend.

☒ Lane Keeping Assist-systeem (LKAS)

Als het systeem geen rijstroken detecteert, zal het tijdelijk worden uitgeschakeld. Wanneer een rijstrook wordt gedetecteerd, wordt het systeem automatisch weer geactiveerd.

■ Lane Keep Support-functie

Biedt hulp om het voertuig in het midden van de rijstrook te houden. Wanneer het voertuig een witte of gele streep nadert, zal de stuurkracht van de elektrische stuurbevestiging sterker worden.

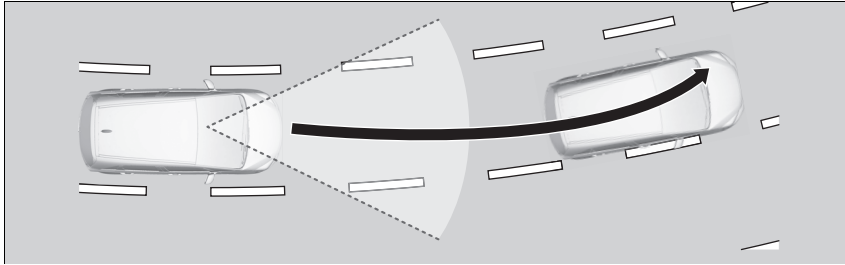

■ Rijbaanassistentiefunctie

Wanneer het voertuig de waarschuwingszone binnenkomt, waarschuwt het LKAS u via een lichte trilling van het stuurwiel en hoorbare en visuele waarschuwingen.

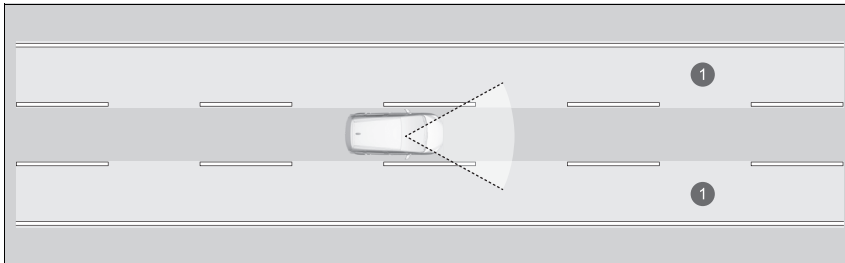

① Waarschuwingzone

▶ Lane Keeping Assist-systeem (LKAS)

Het LKAS werkt mogelijk niet zoals bedoeld wanneer u regelmatig moet stoppen of op wegen met scherpe bochten.

■ Wanneer kan het systeem worden gebruikt?

Het systeem kan worden gebruikt wanneer aan de volgende voorwaarden wordt voldaan.

- De rijstrook waarin u rijdt heeft detecteerbare rijstrookmarkeringen aan beide zijden en uw voertuig rijdt in het midden van de rijstrook.
- Het voertuig rijdt met een snelheid tussen 72 en 180 km/h.
- U rijdt op een rechte of licht gebogen weg.
- De richtingaanwijzers staan uit.
- De ruitenwissers werken niet met hoge snelheid.

■ Het systeem inschakelen

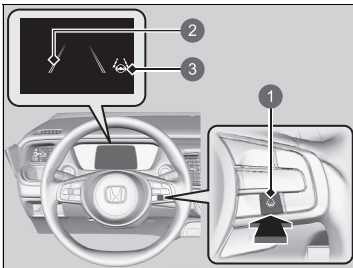

- 1 Knop LKAS
- 2 Dubbele rijstrookstrepen
- 3 Controlelampje Lane Keeping Assist System (LKAS) (groen)

1. Druk op de knop LKAS.

- ▶ Op de meter worden de dubbele rijstrookstrepen en het controlelampje Lane Keeping Assist System (LKAS) (groen) weergegeven. Het systeem is ingeschakeld.

⌘ Wanneer kan het systeem worden gebruikt?

Als het voertuig naar de linker- of rechterrijstrook afwijkt doordat het systeem koppel overbrengt, dient u het LKAS uit te zetten en uw voertuig door een dealer te laten nakijken.

Houd u aan het volgende om het systeem correct te activeren;

- Houd de voorruit rondom de camera altijd schoon.
- Bij het reinigen van de voorruit moet u ervoor zorgen dat u geen voorruitreinigingsmiddel op de cameralens aanbrengt.
- Raak de cameralens niet aan.
- Plak geen stickers op het gebied rondom de camera.

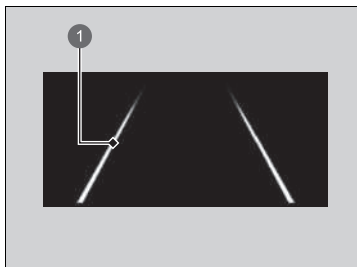

1 Rijstrookstreep

2. Houd uw voertuig tijdens het rijden in het midden van de rijstrook.
 - De dubbele rijstrookstrepen veranderen in volvlakke rijstrookstrepen zodra het systeem in werking treedt nadat links en rechts de rijstrookstrepen zijn gedetecteerd.

■ Annuleren

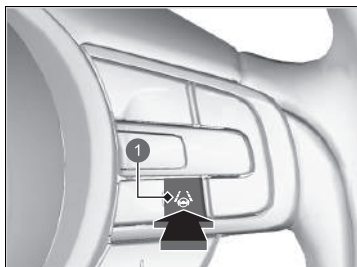

1 Knop LKAS

Druk op de knop LKAS.

Het LKAS wordt uitgeschakeld telkens wanneer u het voedingsstelsel uitschakelt, zelfs als u het tijdens de laatste rit met uw voertuig hebt ingeschakeld.

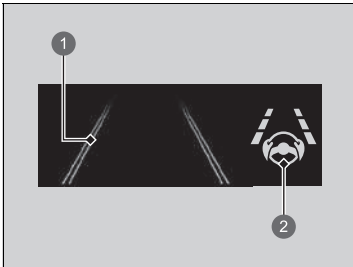

- ① Dubbele rijstrookstrepen
- ② Controlelampje Lane Keeping Assist System (LKAS) (groen)

Wanneer het LKAS wordt uitgeschakeld, veranderen de rijstrookstrepen op de meter in dubbele rijstrookstrepen en klinkt de zoemer (indien ingeschakeld).

■ **Het systeem wordt uitgeschakeld in de volgende gevallen:**

- U stelt de wissers in op op hoge snelheid.
 - ▶ Wanneer de ruitenwissers worden uitgeschakeld of worden ingesteld op **LO**, schakelt het LKAS weer in.
- U verlaagt de voertuigsnelheid tot 64 km/u of lager.
 - ▶ Wanneer de voertuigsnelheid wordt verhoogd tot ongeveer 72 km/u, wordt het LKAS weer ingeschakeld.
- Uw voertuig rijdt naar de rechter- of linkerkant van de rijstrook.

⌘ Het systeem wordt uitgeschakeld in de volgende gevallen:

U kunt de instelling voor het LKAS wijzigen. De pieptoon voor onderbroken LKAS kan worden in- en uitgeschakeld.

- **Instellingen*** BLZ. 155
- **Instelbare functies** BLZ. 345

* Niet beschikbaar op alle modellen

■ **Het LKAS wordt automatisch uitgeschakeld wanneer:**

- Het systeem geen rijstrookmarkeringen detecteert.
- Het stuurwiel snel wordt gedraaid.
- U het voertuig niet stuurt.
- Door een scherpe bocht wordt gereden.
- Met een snelheid van meer dan ongeveer 185 km/u wordt gereden.
- Het Road Departure Mitigation-systeem is geactiveerd.

Zodra deze toestanden zijn opgeheven, wordt het LKAS automatisch weer ingeschakeld.

■ **Het LKAS kan automatisch worden geannuleerd wanneer:**

In de volgende gevallen kunnen dubbele rijstrookstrepen op het scherm verschijnen, kan de zoemer klinken en kan het LKAS automatisch worden geannuleerd:

- De temperatuur van de camera wordt extreem hoog.
- De camera achter de achteruitkijkspiegel, of het gebied rondom de camera, inclusief de voorruit, is vuil.
- Het ABS- of VSA-systeem is ingeschakeld.

■ LKAS-omstandigheden en -beperkingen

Het systeem kan onder bijvoorbeeld de volgende omstandigheden rijstrookmarkeringen mogelijk niet detecteren en daardoor het voertuig niet in het midden van de rijstrook houden:

■ Omgevingsomstandigheden

- Er is weinig contrast tussen de rijstrookmarkeringen en de rijbaan.
- Rijden bij slecht weer (regen, mist, sneeuw, enz.).
- Bij het rijden op besneeuwde of natte wegen.
- Wanneer de zon laag staat (bijvoorbeeld bij zonsopgang of schemering).
- Schaduwen van aangrenzende objecten (bomen, gebouwen, vangrails, voertuigen, etc.) lopen parallel aan witte strepen (of gele strepen).
- Plotselinge veranderingen tussen licht en donker zoals bij het in- of uitrijden van een tunnel, of de schaduwen van bomen, gebouwen, enz.
- Rijden in de nacht of onder donkere omstandigheden, zoals in een tunnel (door slechte lichtomstandigheden worden rijstrookstrepen of het wegdek mogelijk niet verlicht).
- De afstand tussen uw voertuig en de voorligger is te klein en de rijstrookstrepen en het wegdek zijn niet zichtbaar.
- Er is sprake van een sterke lichtweerkaatsing vanaf het wegdek.

■ Staat van het wegdek

- Bij het rijden op een weg met tijdelijke rijstrookmarkeringen.
- Wanneer onduidelijke, meerdere of wisselende rijstrookmarkeringen zichtbaar zijn op het wegdek als gevolg van wegwerkzaamheden of oude rijstrookmarkeringen.

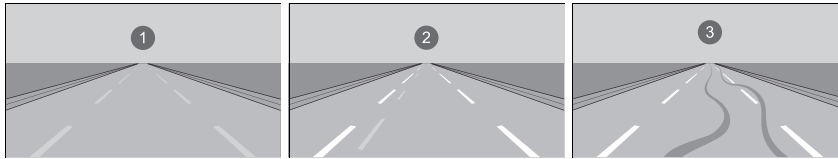

1 Vervaagde markering 2 Dubbele strepen 3 Bandensporen

- Er zijn samenkomende, afsplitsende of elkaar kruisende strepen op het wegdek, bijvoorbeeld bij een kruising of oversteekplaats.
- De rijstrookmarkeringen zijn zeer smal, breed of wisselend.

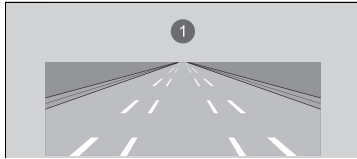

1 Zeer brede of smalle rijstroken

- Een deel van de rijstrookmarkeringen is verborgen door een voorwerp, zoals een voertuig.
- De weg is heuvelachtig of het voertuig nadert de top van een heuvel.
- Uw voertuig wordt flink heen en weer geschud op oneffen wegoppervlakken.
- Wanneer voorwerpen op/langs de weg (stoep, vangrail, pylonen, enz.) worden herkend als witte strepen (of gele strepen).
- Rijden op ruwe of onverharde wegen of op slecht wegdek.

- Tijdens het rijden op wegen met dubbele strepen.
- Bij het rijden op besneeuwde of gladde wegen.
- Het wegdek is slechts deels zichtbaar vanwege sneeuw of plassen op de weg.
- Er bevindt zich een laagje water of er zijn plassen op het wegdek.
- Witte strepen (of gele strepen) worden niet correct herkend als gevolg van wegomstandigheden zoals bochten of heuvels.
- Bij het rijden op ongeplaveide wegen of wegen met sporen.
- Bij een afrit.

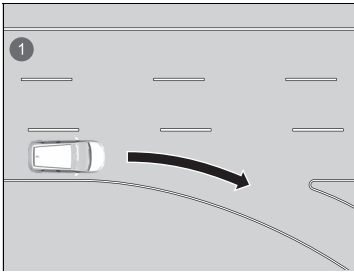

1 Rijstrook zonder wegmarkering

■ **Staat van het voertuig**

- Als de verlichting zwak is door vuil op de koplampen of als het zicht in het donker slecht is doordat de koplampen niet goed zijn afgesteld.
- De voorkant van de camera is bedekt met vuil, mist, regen, modder, natte sneeuw, afdichtingen, accessoires, stickers, of een laagje op de voorruit.
- Rijden in de nacht of onder donkere omstandigheden (zoals in tunnels) met de koplampen uitgeschakeld.
- Er zitten resten op de voorruit als gevolg van de ruitenwissers.
- Een abnormale band- of wielconditie (onjuiste maat, verschillende maten of constructie, onjuiste bandenspanning, etc.).
- Het voertuig kantelt als gevolg van zware voorwerpen in de bagageruimte of op de achterbank.
- De ophanging is aangepast.
- Er zijn sneeuwkettingen gemonteerd.

Road Departure Mitigation-systeem

Waarschuwt en assisteert u wanneer het systeem vaststelt dat het risico bestaat dat uw voertuig per ongeluk over gedetecteerde rijstrookmarkeringen of de buitenste rand van het wegdek rijdt (tot in de gras- of grindrand) of een naderende tegenligger is gedetecteerd.

Hoe het systeem werkt

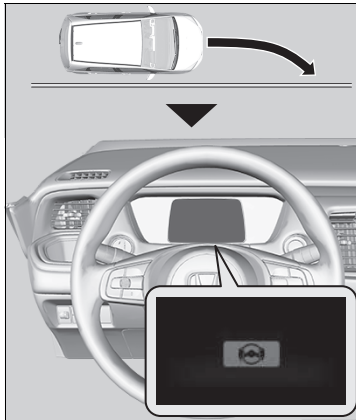

De voorste camera aan de bovenzijde van de voorruit controleert links en rechts de rijstrookmarkeringen in wit of geel, de buitenste rand van het wegdek (dat wordt begrensd door gras of grind) of gedetecteerde tegenliggers.

Het systeem wordt geactiveerd als uw voertuig gedetecteerde rijstrookmarkeringen, de buitenrand van het wegdek (omgeven door gras of grind) of tegenliggers nadert wanneer de richtingaanwijzers niet zijn ingeschakeld.

- ▶ Als het systeem geen rijstrookmarkeringen (in wit of geel) kan detecteren, wordt er geen assistentie geboden om naderende tegenliggers te vermijden.

Naast een visuele waarschuwing assisteert het systeem u bij het sturen en waarschuwt het systeem u met snelle trillingen op het stuurwiel, zodat u binnen de gedetecteerde rijstrook blijft.

➤ **Instellingen*** BLZ. 155

➤ **Instelbare functies** BLZ. 345

Als visuele waarschuwing wordt het bericht  weergegeven op de interface voor bestuurdersinformatie.

⚠ Road Departure Mitigation-systeem

Belangrijke veiligheidsherinnering

Niet als alle assistentiesystemen kent het Road Departure Mitigation-systeem beperkingen.

Wanneer u te veel vertrouwt op het Road Departure Mitigation-systeem kan dit botsingen tot gevolg hebben. Het is altijd uw verantwoordelijkheid om het voertuig binnen de rijstrook waarin u rijdt te houden.

Het Road Departure Mitigation-systeem waarschuwt u wanneer het systeem detecteert dat u de buitenste rand van de bestrating (tot in de gras- of grindgrens) of een tegenligger nadert, of naar een andere rijbaan uitwijkt zonder een richtingaanwijzer te gebruiken.

Het Road Departure Mitigation-systeem detecteert mogelijk niet alle rijstrookmarkeringen of alle situaties dat u de rijstrook verlaat.

Het Road Departure Mitigation-systeem detecteert mogelijk niet dat u de buitenrand van de bestrating (begrensd door gras of grind) of een tegenligger nadert.

Afhankelijk van het weer, de snelheid of de toestand van de weg is het Road Departure Mitigation-systeem mogelijk niet in staat om u te assisteren.

Het Road Departure Mitigation-systeem wordt niet geactiveerd gedurende ongeveer 15 seconden nadat het voedingsstelsel is ingeschakeld.

Er is meer informatie beschikbaar over het omgaan met de camera waarmee dit systeem is uitgerust.

➤ **Groothoekcamera voorzijde** BLZ. 494

* Niet beschikbaar op alle modellen

Het systeem annuleert de assistentiefuncties als u aan het stuur draait om te voorkomen dat u over gedetecteerde rijstrookmarkeringen of de buitenste rand van het wegdek (tot in de gras- of grindrand) of een tegenligger nadert.

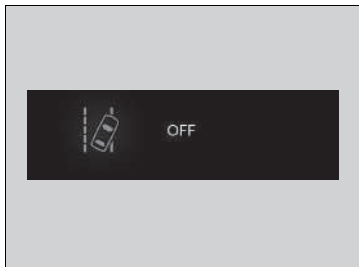

Als het systeem meermaals in werking treedt zonder corrigerende actie van de bestuurder, piept het systeem om u te waarschuwen. Daarna wordt de stuurhulp van Road Departure Mitigation tijdelijk gestopt en klinkt alleen het waarschuwingssignaal.



Na een paar minuten wordt het bericht aan de linkerkant weergegeven en wordt het Road Departure Mitigation-systeem weer volledig ingeschakeld.

⌘ Road Departure Mitigation-systeem

Het Road Departure Mitigation-systeem werkt mogelijk niet goed onder bepaalde omstandigheden:

⌘ Omstandigheden en beperkingen van het Road Departure Mitigation-systeem BLZ. 483

Het kan gebeuren dat de functies van het Road Departure Mitigation-systeem niet merkbaar zijn als gevolg van uw rijgedrag of de conditie van het wegdek.

Indien LKAS uitgeschakeld is en u met behulp van de interface voor bestuurdersinformatie* of het audio-/informatiescherm* vanuit de aangepaste opties de optie **Vroeg** hebt geselecteerd, verschijnt het bericht hieronder als het systeem heeft vastgesteld dat de mogelijkheid bestaat dat uw voertuig over gedetecteerde rijstrookmarkeringen, de buitenste rand van het wegdek (tot in de gras- of grindgrens) of tegen een tegenligger rijdt. Indien u **Normaal** of **Vertraagd** hebt geselecteerd, wordt het bericht echter alleen weergegeven als het voertuig over de buitenste rand van het wegdek of tegen een tegenligger dreigt te rijden.

⌘ Instellingen* BLZ. 155 ⌘ Instelbare functies BLZ. 345

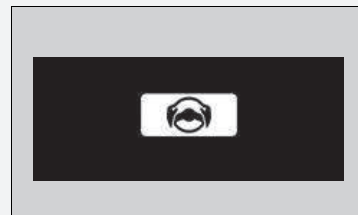

■ Hoe het systeem wordt geactiveerd

Het systeem is klaar om te zoeken naar rijstrookmarkeringen, de buitenste rand van het wegdek (tot in de gras- of grindrand) of een tegenligger wanneer aan de volgende voorwaarden is voldaan:

- De rijstrookmarkeringen zijn wit (geel).
Het voertuig rijdt met een snelheid tussen 72 en 180 km/h.
 - ▶ Wanneer er tegenliggers zijn
Het voertuig rijdt met een snelheid tussen 30 en 180 km/u.
- De buitenrand van het wegdek is een gras- of grindrand.
Het voertuig rijdt met een snelheid tussen 30 en 180 km/u.
- Het voertuig rijdt op een rechte of licht gebogen weg.
- De richtingaanwijzers staan uit.
- De ruitenwissers werken niet met hoge snelheid.
- Het voertuig accelereert of remt niet en het stuurwiel wordt niet gedraaid.
- Het systeem stelt vast dat de bestuurder niet actief accelereert, remt of stuurt.

☒ Hoe het systeem wordt geactiveerd

Het Road Departure Mitigation-systeem wordt mogelijk automatisch uitgeschakeld en het controlelampje van veiligheidsondersteuning (amber) gaat branden en blijft branden.

☒ Controlelampjes BLZ. 106

De functionaliteit van het Road Departure Mitigation-systeem kan nadelig worden beïnvloed wanneer het voertuig:

- Aan de binnenzijde van een bocht of aan de buitenzijde van een rijstrook rijdt.
- Binnen een smalle rijstrook rijdt.

■ Road Departure Mitigation-systeem aan en uit

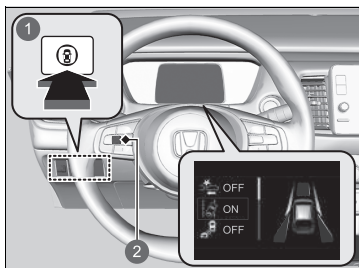

- 1 Schakelaar veiligheidsondersteuning
- 2 Selectiewieltje links

Doe het volgende wanneer u het Road Departure Mitigation-systeem in- en uitschakelt.

1. Druk op de schakelaar voor veiligheidsondersteuning.
2. Draai het linker selectiewieltje naar het symbool  en druk erop.
 - Er verschijnt een bericht op de interface voor bestuurdersinformatie wanneer het systeem wordt in- of uitgeschakeld.

Het Road Departure Mitigation-systeem wordt ingeschakeld telkens wanneer u het voedingssysteem inschakelt, zelfs wanneer u dit systeem tijdens de laatste rit met uw voertuig hebt uitgeschakeld.

▣ Road Departure Mitigation-systeem aan en uit

U kunt ook de inhoud van de veiligheidsondersteuning selecteren via de interface voor bestuurdersinformatie.

▣ Interface voor bestuurdersinformatie BLZ. 141

De controlelampjes voor de Adaptive Cruise Control (ACC) met Low Speed Follow (amber), het systeem voor voertuigstabiliteitsregeling (VSA), voertuigstabiliteitsregeling (VSA) UIT, het waarschuwingssysteem voor lage bandenspanning en de veiligheidsondersteuning (amber) gaan mogelijk branden in amber en er wordt een bericht op de meter weergegeven, wanneer u de voedingsmodus op AAN zet nadat de 12V-accu opnieuw is aangesloten. Rijd een korte afstand met een snelheid van meer dan 20 km/u. Alle genoemde controlelampjes zouden uit moeten gaan. Als er een niet uit gaat, laat u het voertuig door een dealer controleren.

■ Omstandigheden en beperkingen van het Road Departure Mitigation-systeem

Het systeem detecteert rijstrookmarkeringen (in wit of geel), de buitenste rand van het wegdek (tot in de gras- of grindrand) of een tegenligger mogelijk niet goed onder bepaalde omstandigheden. Onderstaand vindt u enkele voorbeelden van deze omstandigheden.

■ Omgevingsomstandigheden

- Er is weinig contrast tussen de rijstrookmarkeringen en de rijbaan.
- Rijden bij slecht weer (regen, mist, sneeuw, enz.).
- Bij het rijden op besneeuwde of natte wegen.
- Wanneer de zon laag staat (bijvoorbeeld bij zonsopgang of schemering).
- Schaduwen van aangrenzende objecten (bomen, gebouwen, vangrails, voertuigen, etc.) lopen parallel aan witte strepen (of gele strepen).
- Plotselinge veranderingen tussen licht en donker zoals bij het in- of uitrijden van een tunnel, of de schaduwen van bomen, gebouwen, enz.
- Er is sprake van een sterke lichtweerkaatsing vanaf het wegdek.
- Rijden in de nacht of onder donkere omstandigheden, zoals in een tunnel (door slechte lichtomstandigheden worden rijstrookstrepen, het wegdek of tegenliggers mogelijk niet verlicht).
- De afstand tussen uw voertuig en de voorligger is te klein en de rijstrookstrepen en het wegdek zijn niet zichtbaar.
- De buitenste rand van het wegdek wordt begrensd door andere voorwerpen en materialen dan gras of grind.

■ Staat van het wegdek

- Bij het rijden op een weg met tijdelijke rijstrookmarkeringen.
- Wanneer onduidelijke, meerdere of wisselende rijstrookmarkeringen zichtbaar zijn op het wegdek als gevolg van wegwerkzaamheden of oude rijstrookmarkeringen.
- Er zijn samenkomende, afsplitsende of elkaar kruisende strepen op het wegdek, bijvoorbeeld bij een kruising of oversteekplaats.
- De rijstrookmarkeringen zijn zeer smal, breed of wisselend.
- Een deel van de rijstrookmarkeringen is verborgen door een voorwerp, zoals een voertuig.
- De weg is heuvelachtig of het voertuig nadert de top van een heuvel.
- Uw voertuig wordt flink heen en weer geschud op oneffen wegoppervlakken.
- Wanneer voorwerpen op/langs de weg (stoep, vangrail, pylonen, enz.) worden herkend als witte strepen (of gele strepen).
- Rijden op ruwe of onverharde wegen of op slecht wegdek.
- Tijdens het rijden op wegen met dubbele strepen.
- Bij het rijden op besneeuwde of gladde wegen.
- Bij een afrit.
- Het wegdek is slechts deels zichtbaar vanwege sneeuw of plassen op de weg.
- Bij het rijden op ongeplaveide wegen of wegen met sporen.
- Witte strepen (of gele strepen) worden niet correct herkend als gevolg van wegomstandigheden zoals bochten of heuvels.

■ Staat van het voertuig

- Als de verlichting zwak is door vuil op de koplampen of als het zicht in het donker slecht is doordat de koplampen niet goed zijn afgesteld.
- De voorkant van de camera is bedekt met vuil, mist, regen, modder, natte sneeuw, afdichtingen, accessoires, stickers, of een laagje op de voorruit.
- Rijden in de nacht of onder donkere omstandigheden (zoals in tunnels) met de koplampen uitgeschakeld.
- Wanneer de bestuurder het rempedaal en het stuurwiel bedient.
- Er zitten resten op de voorruit als gevolg van de ruitenwissers.
- Een abnormale band- of wielconditie (onjuiste maat, verschillende maten of constructie, onjuiste bandenspanning, etc.).
- Het voertuig kantelt als gevolg van zware voorwerpen in de bagageruimte of op de achterbank.
- Er zijn sneeuwkettingen gemonteerd.
- De ophanging is aangepast.

■ Voorbeelden van detectiebeperkingen als gevolg van de toestand van tegemoetkomend verkeer

- De tegenligger of voorligger bevindt zich aan de zijkant.
- Een tegenligger wijkt plotseling uit naar uw rijstrook.
- Wanneer de tegenligger in de achtergrond opgaat, zodat het systeem de tegenligger niet kan herkennen.
- Op een donkere plaats branden de koplampen van een tegenligger aan één kant of aan geen enkele kant.
- De afstand tussen uw voertuig en de tegenligger is te klein.
- Een deel van de tegenligger is niet zichtbaar vanwege de voorligger.
- Er zijn meerdere rijstroken voor tegemoetkomend verkeer of voorsorteerstroken.
- Het voertuig op de naastgelegen rijstrook is geparkeerd of rijdt met een extreem lage snelheid.

■ **Voorbeelden van andere beperkingen met betrekking tot detectie of werking van het systeem**

- Wanneer de tegenligger een speciale vorm heeft.
- Wanneer de camera de vorm van de tegenligger niet correct kan identificeren.

■ **Met kleine kans op een botsing**

Het Road Departure Mitigation-systeem wordt onder de volgende omstandigheden mogelijk geactiveerd.

- Tijdens het rijden door bochten komt uw voertuig op een punt waar een tegenligger recht vóór u rijdt.

Verkeersbordenherkenningssysteem

Herinnert u op het instrumentenpaneel aan informatie die is afgeleid van verkeersborden die u bent gepasseerd, zoals de snelheidslimiet of het feit dat inhalen verboden is.

Hoe het systeem werkt

Wanneer de camera aan de achterkant van de achteruitkijkspiegel tijdens het rijden verkeersborden waarneemt, geeft het systeem de verkeersborden weer die worden herkend als bedoeld voor uw voertuig. Het verkeersbordpictogram wordt weergegeven gedurende een bepaalde tijd en afstand.

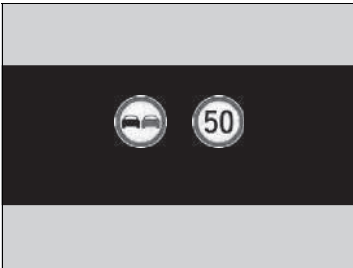

Het verkeersbordpictogram kan veranderen in een ander pictogram of verdwijnen wanneer:

- Het einde van een snelheidslimiet of andere limiet is gedetecteerd.
- U een snelweg of tweebaansweg oprijdt/verlaat.
- U met inschakeling van de richtingaanwijzer afslaait op een kruising.

Verkeersbordenherkenningssysteem

Het systeem is ontworpen om borden te detecteren die voldoen aan de normen van de Weense Conventie. Niet alle tekens kunnen worden weergegeven, maar tekens langs de weg mogen niet worden genegeerd. Het systeem werkt niet voor alle verkeersborden in alle landen en ook niet in alle omstandigheden.

Vertrouw niet te veel op het systeem. Rijd altijd met een voor de omstandigheden passende snelheid.

Breng nooit folie of voorwerpen aan tegen de voorruit die het gezichtsveld van de camera kunnen belemmeren en tot een abnormale werking van het systeem kunnen leiden. Krassen, sterren en andere beschadigingen van de voorruit die binnen het gezichtsveld van de camera vallen, kunnen leiden tot een abnormale werking van het systeem. In dat geval raden wij aan de voorruit te vervangen door een originele voorruit van Honda. Ook hele kleine reparaties binnen het gezichtsveld van de camera of een niet-originele voorruit kunnen een abnormale werking van het systeem veroorzaken. Laat de camera na vervanging van de voorruit door een dealer opnieuw kalibreren.

Voor een goede werking van het systeem moet de camera goed gekalibreerd zijn.

Het verkeersbordenherkenningssysteem wordt gedurende circa 15 seconden niet geactiveerd nadat het voedingssysteem is ingeschakeld.

Als het systeem geen verkeersborden detecteert terwijl u rijdt, is het mogelijk dat de onderstaande afbeelding wordt weergegeven.

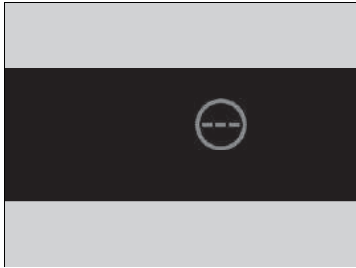

▶▶ Verkeersbordenherkenningssysteem

Om te het risico te verkleinen dat een hoge binnentemperatuur het sensorsysteem van de camera uitschakelt, dient u bij het parkeren te kiezen voor een schaduwrijke plek of de voorzijde van het voertuig uit direct zonlicht te parkeren. Als u een reflecterend zonnescerm gebruikt, zorg er dan voor dat dit de camerabehuizing niet bedekt.

Door de camera af te dekken, kan de temperatuur in de camera toenemen.

Er is meer informatie beschikbaar over het omgaan met de camera waarmee dit systeem is uitgerust.

▶ **Groothoekcamera voorzijde** BLZ. 494

Verkeersbordenherkenningssysteem

Als uw voertuig de gedetecteerde snelheidslimiet overschrijdt, knippert in het display een pictogram met de snelheidslimiet die voor het huidige gebied geldt.

- **Instellingen*** BLZ. 155
- **Instelbare functies** BLZ. 345

De nauwkeurigheid van het systeem dat de bestuurder waarschuwt voor de snelheidslimiet is afhankelijk van bepaalde omstandigheden zoals de eenheid die wordt weergegeven op het verkeersbord en de snelheid en rijrichting van het voertuig. In sommige gevallen kan het systeem valse waarschuwingen of andere onnauwkeurige informatie weergeven.

- **Omstandigheden en beperkingen van het verkeersbordenherkenningssysteem**
BLZ. 490

De eenheid voor snelheidslimieten (mph of km/h) varieert van land tot land. Het verkeersbordenherkenningssysteem werkt mogelijk niet correct als u een land binnenrijdt waarvan de eenheid verschilt van de eenheid van het land dat u verlaat.

- **Eenheden wijzigen** BLZ. 153
- **Instellingen*** BLZ. 155
- **Instelbare functies** BLZ. 345

■ Omstandigheden en beperkingen van het verkeersbordenherkenningssysteem

Het verkeersbordenherkenningssysteem kan een verkeersbord in de volgende gevallen mogelijk niet herkennen.

■ Omgevingsomstandigheden

- Wanneer de zon laag staat (bijvoorbeeld bij zonsopgang of schemering).
- Er is sprake van een sterke lichtweerkaatsing vanaf het wegdek.
- Rijden in het donker, in donkere gebieden zoals lange tunnels.
- Rijden bij slecht weer (regen, mist, sneeuw, enz.).
- Plotselinge veranderingen tussen licht en donker zoals bij het in- of uitrijden van een tunnel, of de schaduwen van bomen, gebouwen, enz.
- Er spat water van een voorligger af of er wordt sneeuw weggeblazen.

■ Staat van het wegdek

- Uw voertuig wordt flink heen en weer geschud op oneffen wegoppervlakken.

■ Staat van het voertuig

- Als de verlichting zwak is door vuil op de koplampen of als het zicht in het donker slecht is doordat de koplampen niet goed zijn afgesteld.
- De voorkant van de camera is bedekt met vuil, mist, regen, modder, natte sneeuw, afdichtingen, accessoires, stickers, of een laagje op de voorruit.
- Er zitten resten op de voorruit als gevolg van de ruitenwissers.
- Een abnormale band- of wielconditie (onjuiste maat, verschillende maten of constructie, onjuiste bandenspanning, etc.).
- Het voertuig kantelt als gevolg van zware voorwerpen in de bagageruimte of op de achterbank.
- De ophanging is aangepast.
- Er zijn sneeuwkettingen gemonteerd.
- Rijden in de nacht of onder donkere omstandigheden (zoals in tunnels) met de koplampen uitgeschakeld.

⊠ Omstandigheden en beperkingen van het verkeersbordenherkenningssysteem

Wanneer het verkeersbordenherkenningssysteem niet werkt, verschijnt  op de meter. Als dit bericht niet verdwijnt, laat u het voertuig door een dealer controleren.

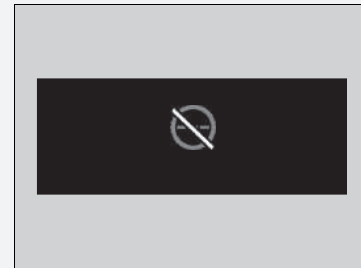

■ De positie of de staat van het verkeersbord

- Het bord bevindt zich op een plaats die het moeilijk maakt om het bord te detecteren.
- Het bord staat op grote afstand vanaf uw voertuig.
- Het bord bevindt zich op een plaats die de koplampen moeilijk kunnen bereiken.
- Het verkeersbord staat op een hoek of in een bocht van de weg.
- Het bord is vervaagd of verbogen.
- Het bord is gedraaid of beschadigd.
- Het bord is bedekt met modder, sneeuw of ijs.
- Een deel van het bord bevindt zich achter een boom of in de schaduw van een voertuig of ander object.
- Licht (zoals straatverlichting) wordt gereflecteerd op het oppervlak van het bord, of het bord bevindt zich in de schaduw.
- Het bord is te helder of te donker (elektronische borden).
- Kleine borden (extra borden, etc.).

■ Andere omstandigheden

- Wanneer u rijdt met een hoge snelheid.

Het verkeersbordenherkenningssysteem werkt mogelijk niet altijd correct – zoals bijvoorbeeld weergave van verkeersborden die niet overeenkomen met de huidige regels voor deze weg of die in het geheel niet bestaan – in de volgende gevallen:

- ▶ Een snelheidslimiet-pictogram kan bij een hogere of lagere snelheid worden weergegeven dan de huidige snelheidslimiet.
- Er is een extra bord met aanvullende informatie, zoals weer, tijd, voertuigtype, enz.
- Cijfers op het verkeersbord zijn moeilijk te lezen (elektronisch verkeersbord, cijfers op het verkeersbord zijn wazig enz.).
- Het bord staat in de buurt van de rijstrook waarop u rijdt, maar is niet voor deze rijstrook bedoeld, zoals een verkeersbord met een snelheidslimiet dat zich op de grens tussen de parallelweg en hoofdweg bevindt.
- Er zijn dingen die qua kleur of vorm lijken op herkende objecten (vergelijkbaar bord, elektronisch verkeersbord, waarschuwingsbord, structuur, etc.).

■ Borden die op de meter worden weergegeven

Er kunnen twee verkeersborden gelijktijdig naast elkaar worden weergegeven wanneer ze gedetecteerd worden.

Het snelheidslimiet-pictogram wordt weergegeven op de rechterhelft van het scherm. Het inhaalverbod-pictogram verschijnt aan de linkerkant. Een eventueel extra pictogram dat de snelheidslimiet op basis van het weer (sneeuw, e.d.) of specifieke periode aangeeft, kan aan beide zijden worden weergegeven.

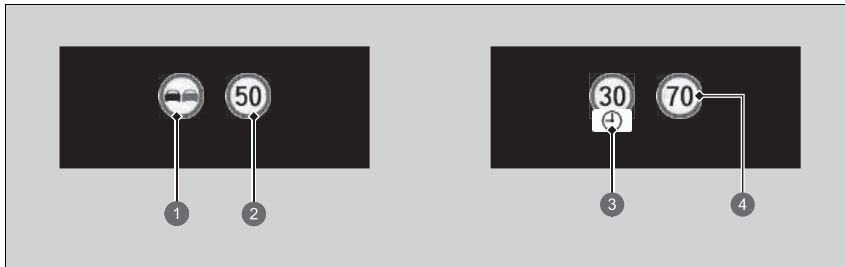

- ❶ Pictogram Inhaalverbod*¹
- ❷ Pictogram Snelheidslimiet
- ❸ Extra snelheidslimiet-pictogram op basis van omstandigheden*²
- ❹ Pictogram Snelheidslimiet

Afhankelijk van de situatie kan *¹ worden vervangen door *², of kan *² verschijnen aan de rechterzijde.

Groothoekcamera voorzijde

De camera, die wordt gebruikt in systemen als het Lane Keeping Assist System (LKAS), het Road Departure Mitigation-systeem, Adaptive Cruise Control (ACC) met Low Speed Follow, het verkeersbordenherkenningssysteem en het botsingsbeperkingsysteem (CMBS), is speciaal ontworpen voor de detectie van objecten die de functies van de desbetreffende systemen activeren.

■ Cameralocatie en gebruikstips

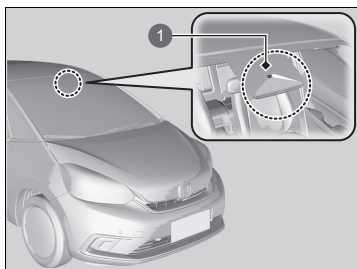

1 Groothoekcamera voorzijde

Deze camera bevindt zich achter de achteruitkijkspiegel.

Om het risico te verkleinen dat een hoge binnentemperatuur het sensorsysteem van de camera uitschakelt, dient u bij het parkeren te kiezen voor een schaduwrijke plek of de voorzijde van het voertuig uit direct zonlicht te parkeren. Als u een reflecterend zonnescerm gebruikt, zorg er dan voor dat dit de camerabehuizing niet bedekt. Door de camera af te dekken, kan de temperatuur in de camera toenemen.

⚠ Groothoekcamera voorzijde

Breng nooit folie of voorwerpen aan tegen de voorruit, op de motorkap of de voorgrille die het gezichtsveld van de camera kunnen belemmeren en tot een abnormale werking van het systeem kunnen leiden.

Krassen, sterren en andere beschadigingen van de voorruit die binnen het gezichtsveld van de camera vallen, kunnen leiden tot een abnormale werking van het systeem. In dat geval raden wij aan de voorruit te vervangen door een originele voorruit van Honda. Ook hele kleine reparaties binnen het gezichtsveld van de camera of een niet-originele voorruit kunnen een abnormale werking van het systeem veroorzaken.

Laat de camera na vervanging van de voorruit door een dealer opnieuw kalibreren. Voor een goede werking van het systeem moet de camera goed gekalibreerd zijn.

Plaats geen voorwerpen boven op het instrumentenpaneel. Ze kunnen weerkaatsen in de voorruit en het systeem belemmeren bij het detecteren van rijstrookmarkeringen.

» Groothoekcamera voorzijde

Als de melding  verschijnt:

- Gebruik het klimaatregelsysteem om het interieur te koelen en gebruik zo nodig ook de ontdooiingsmodus met de luchtstroom naar de camera gericht.
- Rijd met het voertuig om de temperatuur van de voorruit te verlagen, waardoor het gebied rond de camera ook afkoelt.

Als de melding  verschijnt:

- Parkeer het voertuig op een veilige plek en reinig de voorruit. Als de melding na het reinigen van de voorruit en na een tijdje rijden niet verdwijnt, laat u uw voertuig door een dealer controleren.

Remsysteem

■ Parkeerrem

Gebruik de parkeerrem om te voorkomen dat het voertuig kan weggrollen als het is geparkeerd. Wanneer de parkeerrem is ingeschakeld, kunt u deze handmatig of automatisch vrijzetten.



- 1 Schakelaar van de elektronische parkeerrem



- 1 Schakelaar van de elektronische parkeerrem

■ Inschakelen

De elektronische parkeerrem kan op elk moment worden ingeschakeld als het voertuig over de 12V-accu beschikt, ongeacht de stand van het voedingssysteem.

Trek de schakelaar van de elektronische parkeerrem voorzichtig omhoog.

- ▶ Het lampje in de schakelaar gaat branden.
- ▶ Het controlelampje parkeerrem en remsysteem (rood) gaat branden.

■ Uitschakelen

De voedingsmodus moet in de stand AAN staan om de elektronische parkeerrem uit te schakelen.

1. Trap het rempedaal in.
2. Druk op de schakelaar van de elektronische parkeerrem.
 - ▶ Het controlelampje in de schakelaar gaat uit.
 - ▶ Het controlelampje parkeerrem en remsysteem (rood) gaat uit.

Door de parkeerrem handmatig uit te schakelen met de schakelaar zorgt u ervoor dat uw voertuig langzaam en soepel start wanneer het bergafwaarts staat op steile hellingen.

⊗ Remsysteem

Als u het rempedaal intrapt, hoort u mogelijk een wervelend geluid uit het motorcompartiment. Dit komt doordat het remsysteem in werking is en is normaal.

⊗ Parkeerrem

Mogelijk hoort u geluid door de werking van de motor van de elektronische parkeerrem in het gebied rondom de achterwielen wanneer u de parkeerrem in- of uitschakelt. Dit is normaal.

Het rempedaal kan iets bewegen door de werking van het systeem van de elektronische parkeerrem wanneer u de parkeerrem in- of uitschakelt. Dit is normaal.

U kunt de parkeerrem niet in- of uitschakelen wanneer de 12V-accu leeg is.

⊗ **Als de 12V-accu leeg is** BLZ. 608

Als u de schakelaar van de elektronische parkeerrem tijdens het rijden aantrekt en deze aangetrokken houdt, worden op alle vier de wielen de remmen toegepast door het elektrische servoremsysteem totdat het voertuig tot stilstand is gekomen. Dan pas wordt de elektronische parkeerrem ingeschakeld en moet de schakelaar worden losgelaten.

■ Werking van de functie automatische parkeerrem

Als de functie automatische parkeerrem is geactiveerd:

- De parkeerrem wordt automatisch ingeschakeld wanneer u de voedingsmodus op UIT zet.
- Om te bevestigen dat de parkeerrem is ingeschakeld, controleert u of het controlelampje parkeerrem en remsysteem (rood) brandt.

🔍 **Activeren en deactiveren van de functie automatische parkeerrem** BLZ. 498

■ Automatisch uitschakelen

De parkeerrem wordt uitgeschakeld wanneer het gaspedaal wordt ingetrapd.

Trap het gaspedaal in om de parkeerrem uit te schakelen wanneer u het voertuig start wanneer het bergopwaarts staat of in een file.

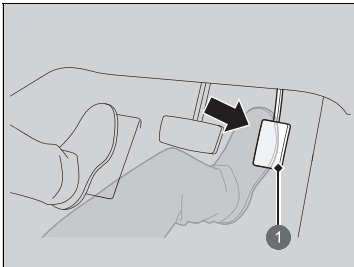

1 Gaspedaal

U kunt de parkeerrem automatisch uitschakelen wanneer:

- De bestuurder zijn/haar veiligheidsgordel draagt.
- Het voedingssysteem is ingeschakeld.
- De transmissie niet in de stand **P** of **N** staat.

Trap het gaspedaal voorzichtig in. Op een helling moet het gaspedaal mogelijk verder worden ingetrapd om het systeem te activeren.

- Het controlelampje parkeerrem en remsysteem (rood) gaat uit.

🔍 Parkeerrem

In de volgende situaties wordt de parkeerrem automatisch bediend.

- Wanneer het voertuig langer dan 10 minuten stilstaat terwijl ACC met Low Speed Follow is geactiveerd.
- Wanneer de veiligheidsgordel van de bestuurder wordt losgemaakt terwijl het voertuig automatisch tot stilstand wordt gebracht door ACC met Low Speed Follow.
- Wanneer het voedingssysteem wordt uitgeschakeld terwijl ACC met Low Speed Follow is geactiveerd.
- Wanneer het voertuig stopt met de Automatic Brake Hold ingeschakeld gedurende meer dan 10 minuten.
- Wanneer de veiligheidsgordel van de bestuurder wordt losgemaakt terwijl het voertuig tot stilstand wordt gebracht en het Brake Hold-systeem wordt ingeschakeld.
- Wanneer het voedingssysteem wordt uitgeschakeld terwijl Brake Hold is ingeschakeld.
- Wanneer er een probleem is met het Brake Hold-systeem terwijl Brake Hold is ingeschakeld.

Als de parkeerrem niet automatisch kan worden uitgeschakeld, schakelt u deze handmatig uit.

Wanneer het voertuig bergopwaarts rijdt, moet het gaspedaal mogelijk verder worden ingetrapd om de elektronische parkeerrem automatisch uit te schakelen.

■ Activeren en deactiveren van de functie automatische parkeerrem

Voer, met de voedingsmodus in de stand AAN, de volgende stappen uit om de functie automatische parkeerrem in of uit te schakelen.

1. Zet de transmissie in stand **P**.
2. Trek zonder druk op het rempedaal uit te oefenen de schakelaar van de elektronische parkeerrem omhoog.
 - Controleer of het controlelampje van de parkeerrem en het remsysteem is gaan branden.
3. Trek de schakelaar van de parkeerrem omhoog en houd deze op zijn plaats. Als u een piepgeluid hoort, laat u de schakelaar los en trekt u deze omhoog en houdt u de schakelaar binnen 3 seconden opnieuw omhoog getrokken.
4. Als u een geluid hoort dat aangeeft dat de procedure is afgerond, laat u de schakelaar los.
 - Twee piepgeluiden geven aan dat de functie is geactiveerd.
 - Eén piepgeluid geeft aan dat de functie is gedeactiveerd.
 - Als u klaar bent met het inschakelen van de functie, blijft de parkeerrem ingeschakeld wanneer u het voedingsstelsel uitschakelt.
 - Om te bevestigen dat de parkeerrem is ingeschakeld, controleert u of het controlelampje parkeerrem en remsysteem (rood) brandt.

Als u de functie tijdelijk moet uitschakelen om uw auto te laten slepen, kunt u de hieronder toegelichte procedure gebruiken.

1. Trap het rempedaal in en breng het voertuig tot stilstand.
2. Zet de voedingsmodus in de stand UIT en druk daarna binnen 2 seconden de schakelaar van de elektronische parkeerrem omlaag.
 - Instellingen voor activeren en deactiveren van de functie worden niet beïnvloed.
 - Voordat u de functie tijdelijk uitschakelt, moet u eerst Automatic Brake Hold uitschakelen.
 - Om te bevestigen dat de parkeerrem is ingeschakeld, controleert u of het controlelampje parkeerrem en remsysteem (rood) brandt.

▣ Parkeerrem

De parkeerrem kan niet automatisch worden uitgeschakeld wanneer de volgende controlelampjes branden:

- Storingsindicatielampje
- Controlelampje transmissiesysteem

De parkeerrem kan mogelijk niet automatisch worden uitgeschakeld wanneer de volgende controlelampjes branden:

- Controlelampje voedingsstelsel
- Controlelampje parkeerrem en remsysteem (rood)
- Controlelampje VSA-systeem
- Controlelampje **ABS**
- Waarschuwingslampje aanvullend veiligheidssysteem

▣ Activeren en deactiveren van de functie automatische parkeerrem

In koude klimaten kan de parkeerrem in ingeschakelde stand vastvriezen.

Wanneer u het voertuig parkeert, plaatst u wiggen tegen de wielen en zorgt u dat de functie automatische parkeerrem is uitgeschakeld.

Als uw voertuig door een wasstraat wordt getrokken of als uw voertuig wordt gesleept, schakelt u de functie automatische parkeerrem uit en laat u de parkeerrem uitgeschakeld.

■ Voetrem

Uw voertuig is uitgerust met schijfremmen op alle vier de wielen. Het remondersteuningssysteem vergroot de remkracht wanneer u het rempedaal in een noodsituatie hard intrapt. Het antiblokkeersysteem (ABS) helpt u de controle over het voertuig te behouden wanneer zeer hard wordt geremd.

➤ **Remondersteuningssysteem** BLZ. 504

➤ **Antiblokkeersysteem (ABS)** BLZ. 503

☒ Voetrem

Controleer de remmen nadat u door diep water bent gereden of indien er veel water op het wegdek staat. Droog de remmen indien nodig door het rempedaal enkele malen licht in te trappen.

Hoort u tijdens het remmen een continu metaalachtig wrijvingsgeluid, dan moeten de remblokken worden vervangen. Laat het voertuig door een dealer controleren.

Constant gebruik van het rempedaal tijdens het afdalen van een helling zorgt voor hitte-opbouw, hetgeen de effectiviteit van de remmen vermindert. Regeneratief remmen doet u door uw voet van het gaspedaal te nemen en te schakelen naar stand **B**.

Laat uw voet tijdens het rijden niet op het rempedaal rusten, aangezien de remmen hierdoor licht bediend worden en deze na verloop van tijd hun effectiviteit verliezen; tevens wordt de levensduur van de remblokken hierdoor verkort. Bovendien worden verkeersdeelnemers achter u door de oplichtende remlichten in verwarring gebracht.

■ Automatic Brake Hold

Dit systeem houdt de rem ingeschakeld nadat de voet van het rempedaal is gehaald, totdat het gaspedaal wordt ingetrapt. U kunt dit systeem gebruiken wanneer het voertuig tijdelijk stilstaat, bijvoorbeeld voor een stoplicht en in druk verkeer.

■ Inschakelen van het systeem

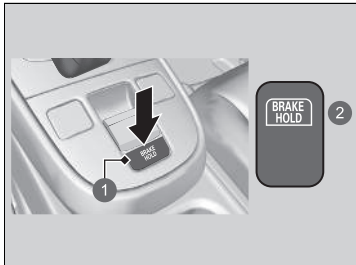

- 1 Knop Automatic Brake Hold
- 2 Gaat branden

Gesp uw veiligheidsgordel goed vast en start vervolgens het voedingssysteem. Druk op de knop Automatic Brake Hold.

- Het controlelampje van de Automatic Brake Hold gaat branden. Het systeem is ingeschakeld.

ⓘ Automatic Brake Hold

⚠ WAARSCHUWING

Wanneer Automatic Brake Hold is geactiveerd op steile hellingen of gladde wegen, kan het voertuig mogelijk toch bewegen wanneer u uw voet van het rempedaal haalt.

Als een voertuig onverwacht beweegt, kan dit leiden tot een ongeval met ernstig of zelfs dodelijk letsel.

Vertrouw nooit op de Automatic Brake Hold om het voertuig op zijn plek te houden wanneer u stilstaat op een steile helling of op een gladde weg.

⚠ WAARSCHUWING

Wanneer u de Automatic Brake Hold gebruikt om het voertuig te parkeren, kan het voertuig onverwacht bewegen.

Als een voertuig onverwacht beweegt, kan dit leiden tot een ongeval met ernstig of zelfs dodelijk letsel.

Verlaat het voertuig nooit wanneer de remmen tijdelijk ingeschakeld blijven met Automatic Brake Hold. Parkeer het voertuig altijd met de transmissie in de stand **P** en de parkeerrem ingeschakeld.

■ Het systeem activeren

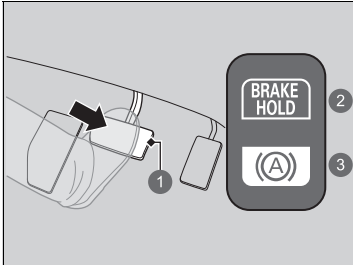

- 1 Rempedaal
- 2 Aan
- 3 Gaat branden

Trap het rempedaal in om volledig tot stilstand te komen. De schakelhendel mag niet in de stand **P** of **R** staan.

- Het controlelampje van de Automatic Brake Hold gaat branden. De remmen blijven gedurende maximaal 10 minuten ingeschakeld.
- Laat het rempedaal los nadat het controlelampje van de Automatic Brake Hold gaat branden.

■ Het systeem annuleren

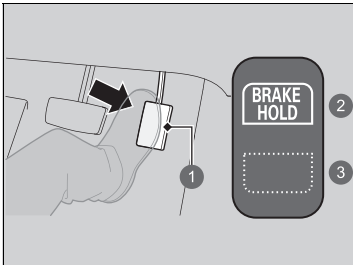

- 1 Gaspedaal
- 2 Aan
- 3 Gaat uit

Trap het gaspedaal in terwijl de schakelhendel in een andere stand staat dan **P** of **N**. Het systeem wordt uitgeschakeld en het voertuig begint te rijden.

- Het controlelampje van de Automatic Brake Hold gaat uit. Het systeem blijft ingeschakeld.

■ **Het systeem wordt automatisch geannuleerd wanneer:**

- U de parkeerrem inschakelt.
- U het rempedaal intrapt en de transmissie in de stand **P** of **R** zet.

■ **Het systeem wordt automatisch uitgeschakeld en de parkeerrem wordt ingeschakeld wanneer:**

- De remmen langer dan 10 minuten zijn ingeschakeld.
- De veiligheidsgordel van de bestuurder is losgegespt.
- Het voedingssysteem is uitgeschakeld.
- Er een probleem is met de Automatic Brake Hold.

■ **De Automatic Brake Hold uitschakelen**

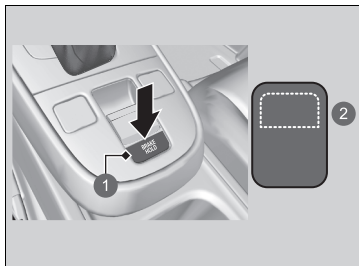

- 1 Knop Automatic Brake Hold
- 2 Gaat uit

Druk terwijl het systeem is ingeschakeld nogmaals op de knop Automatic Brake Hold.

- Het controlelampje van de Automatic Brake Hold gaat uit.

Als u de Automatic Brake Hold wilt uitschakelen terwijl het systeem in werking is, drukt u op de knop Automatic Brake Hold met het rempedaal ingetrapt.

►► Automatic Brake Hold

Terwijl het systeem is geactiveerd, kunt u het voedingssysteem uitschakelen of het voertuig op dezelfde manier als gewoonlijk parkeren.

► **Bij stilstand** BLZ. 506

Automatic Brake Hold gaat uit zodra het voedingssysteem wordt uitgeschakeld, ongeacht of het systeem is ingeschakeld of is geactiveerd.

►► De Automatic Brake Hold uitschakelen

Zorg ervoor dat de Automatic Brake Hold wordt uitgeschakeld alvorens een automatische autowasstraat te gebruiken.

Mogelijk hoort u geluid wanneer het voertuig beweegt terwijl de Automatic Brake Hold in werking is.

Antiblokkeersysteem (ABS)

■ ABS

Helpt te voorkomen dat de wielen blokkeren en helpt u de controle over de besturing te behouden door de remmen - veel sneller dan u dat kunt - pompend te bedienen.

Het elektronisch remkrachtverdeelsysteem (EBD-systeem), dat deel uitmaakt van het ABS, brengt de remkrachtverdeling tussen voor- en achterwielen in evenwicht afhankelijk van de beladingstoestand van het voertuig.

U dient het rempedaal nooit pompend te bedienen. Laat het ABS dit voor u doen door het rempedaal altijd stevig en gelijkmatig in te trappen. Men noemt dit soms "stamp en stuur".

■ Werking van ABS

Het rempedaal kan licht pulseren wanneer het ABS in werking is. Trap het rempedaal in en houd het pedaal stevig ingetrapt. Op droog wegdek moet u het rempedaal zeer stevig intrappen voordat het ABS wordt geactiveerd. Het is echter mogelijk dat het ABS onmiddellijk geactiveerd wordt indien u probeert op sneeuw of ijs te stoppen.

Het ABS-systeem kan worden geactiveerd wanneer u het rempedaal intrapt tijdens het rijden op:

- Natte of besneeuwde wegen.
- Verharde wegen met stenen.
- Wegen met oneffenheden in het wegdek, zoals gaten, scheuren, putdeksels enz.

Wanneer de voertuigsnelheid tot minder dan 10 km/h daalt, stopt het ABS.

⌘ Antiblokkeersysteem (ABS)

ATTENTIE

Het is mogelijk dat het ABS niet correct functioneert als u onjuiste bandentypen of -maten gebruikt.

Als het **ABS**-controlelampje tijdens het rijden gaat branden, is het mogelijk dat er een probleem in het systeem is. Hoewel het normale remvermogen niet zal worden beïnvloed, is het mogelijk dat het ABS niet werkt. Laat uw voertuig onmiddellijk door een dealer controleren.

Het ABS is niet ontworpen om het voertuig sneller of binnen een kortere afstand tot stilstand te brengen: het doel van het ABS is het beperken van blokkering van de remmen, waardoor het voertuig kan gaan slippen en de bestuurder de controle over het stuur kan verliezen.

In de volgende gevallen is het mogelijk dat uw voertuig een langere remweg nodig heeft dan een voertuig zonder ABS:

- U rijdt op slecht of oneffen wegdek, zoals grind of sneeuw.
- De banden zijn voorzien van sneeuwkettingen.

Het volgende kan voorkomen bij het ABS-systeem:

- Geluiden afkomstig uit het motorcompartiment wanneer de remmen worden ingeschakeld, of wanneer systeemcontroles worden uitgevoerd nadat het voedingsstelsel is gestart en terwijl het voertuig versnelt.
- Trilling van het rempedaal en/of de carrosserie wanneer het ABS-systeem wordt geactiveerd.

Deze trillingen en geluiden zijn normaal bij ABS-systemen en zijn geen reden tot zorg.

Remondersteuningssysteem

Is ontworpen om de bestuurder te helpen door meer remvermogen te genereren wanneer het rempedaal hard wordt ingetrapt tijdens een noodstop.

■ Werking van remondersteuningssysteem

Trap het rempedaal stevig in voor krachtiger remmen.

Wanneer remassistentie in werking is, kan het pedaal enigszins wiebelen en kan een werkingsgeluid hoorbaar zijn. Dit is normaal. Houd het rempedaal stevig ingetrapt.

Noodstopsignaal

Wordt ingeschakeld wanneer u hard remt bij een snelheid van ten minste 60 km/u, om achteropkomende bestuurders via snel knipperende alarmknipperlichten te waarschuwen voor onverwachts remmen. Dit kan helpen om achteropkomende bestuurders erop te attenderen dat ze de juiste maatregelen moeten nemen om een botsing met uw voertuig te vermijden.

■ Wanneer het systeem wordt ingeschakeld:

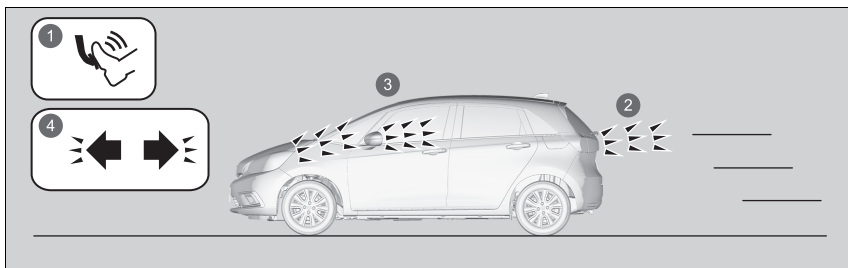

- 1 Hard remmen
- 2 De remlichten gaan branden
- 3 Alarmknipperlichten gaan knipperen
- 4 Controlelampje alarmknipperlichten gaat knipperen

De alarmknipperlichten gaan uit wanneer:

- U het rempedaal loslaat.
- Het ABS wordt uitgeschakeld.
- De vertraging van uw voertuig normale proporties aanneemt.
- U de alarmknipperlichtknop indrukt.

▣ Noodstopsignaal

Het noodstopsignaal is geen systeem dat een botsing van achteren door te hard remmen kan voorkomen. Het schakelt de alarmknipperlichten in wanneer u hard remt. Hard remmen is altijd af te raden tenzij het absoluut noodzakelijk is.

Het noodstopsignaal werkt niet wanneer de alarmknipperlichtknop is ingedrukt.

Als het ABS tijdens het remmen even niet werkt, wordt het noodstopsignaal mogelijk helemaal niet geactiveerd.

Bij stilstand

1. Trap het rempedaal stevig in.
2. Trek terwijl het rempedaal is ingetrapt de schakelaar van de elektronische parkeerrem langzaam omhoog, maar niet helemaal.
3. Zet de transmissie in **P**.
4. Schakel het voedingssysteem uit.
 - ▶ Het controlelampje van de parkeerrem en het remsysteem gaat uit na ongeveer 30 seconden.

Controleer altijd of de elektronische parkeerrem is ingeschakeld, vooral wanneer u op een helling bent geparkeerd.

» Uw voertuig parkeren

WAARSCHUWING

Het voertuig kan weggrollen als het onbeheerd wordt achtergelaten zonder te bevestigen dat de parkeerstand is ingeschakeld.

Een voertuig dat onverwacht weggrolt, kan een ongeval met ernstig of zelfs dodelijk letsel veroorzaken.

Houd altijd uw voet op het rempedaal totdat u hebt gezien dat **P** wordt weergegeven in de schakelstandindicator.

Parkeer uw voertuig niet naast brandbare voorwerpen, zoals droog gras, olie of gekapt hout.

De hitte van de uitlaat kan brand veroorzaken.

» Bij stilstand

ATTENTIE

Het volgende kan schade toebrengen aan de aandrijflijn:

- Gelijktijdig het gaspedaal en het rempedaal intrappen.
- Naar **P** schakelen voordat het voertuig volledig tot stilstand is gekomen.

Als u bergopwaarts staat, houd het voertuig dan niet op zijn plaats door het gaspedaal in te trappen.

Als u dit toch doet, kan het voedingssysteem oververhit en defect raken.

Bij extreem lage temperaturen kan de parkeerrem vastvriezen als deze wordt aangetrokken. Als dergelijke temperaturen worden verwacht, trek de parkeerrem dan niet aan. Als u toch op een helling parkeert, draai de voorwielen dan zo dat zij de stoerand raken als het voertuig naar beneden rolt, of blokkeer de wielen om te voorkomen dat het voertuig wegrolt. Als u geen voorzorgsmaatregelen neemt, kan het voertuig onverwacht gaan rollen, wat tot een ongeval kan leiden.

Parkeersensorsysteem*

De hoek- en middensensoren controleren op obstakels rond uw voertuig en de zoemer, de interface voor bestuurdersinformatie en het audio-/informatiescherm informeren u over de geschatte afstand tussen uw voertuig en het obstakel.

■ De sensorlocatie en -bereik

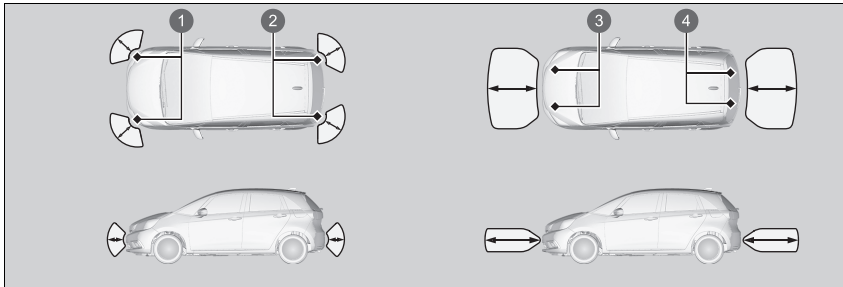

- 1 Hoeksensoren voor
- 2 Hoeksensoren achter
- 3 Middensensoren voor
- 4 Middensensoren achter

▣ Parkeersensorsysteem*

Zelfs wanneer het systeem aan is, dient u voor het parkeren altijd te controleren of er geen obstakel bij uw voertuig is.

Het is mogelijk dat het systeem niet correct werkt als:

- De sensoren bedekt zijn met sneeuw, ijs, modder of vuil.
- Het voertuig zich op een ongelijk wegdek bevindt, zoals gras, bobbels of een heuvel.
- Het voertuig in warm of koud weer gereden heeft.
- Het systeem wordt beïnvloed door apparaten die ultrasone golven uitzenden.
- Er in slecht weer gereden wordt.

Het systeem zou de volgende zaken niet kunnen waarnemen:

- Dunne of lage objecten.
- Geluidsabsorberende materialen, zoals sneeuw, katoen of spons.
- Objecten direct onder de bumper.

Bevestig geen accessoires aan of bij de sensoren.

Wanneer u de voedingsmodus in de stand AAN zet, staat het systeem in de eerder geselecteerde conditie.

■ Parkeersensorsysteem aan en uit

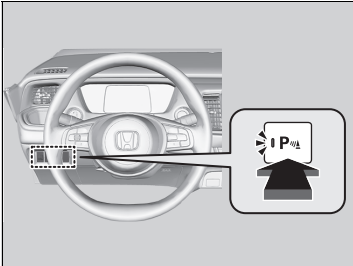

Druk, met de voedingsmodus in de stand AAN, op de knop van het parkeersensorsysteem om het systeem in of uit te schakelen. Het controlelampje in de knop gaat branden als het systeem is ingeschakeld.

De hoeksensoren voor, achter midden en achter beginnen een obstakel te detecteren als de transmissie in **R** staat en de voertuigsnelheid lager dan 8 km/u is.

De hoek- en middensensoren voor beginnen een obstakel te detecteren als de transmissie in een andere stand dan **P** of **R** staat en de voertuigsnelheid minder dan 8 km/u is.

Modellen met achteruitrijcamera voor multi-weergave

■ Werking scherm

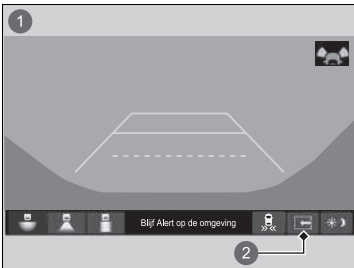



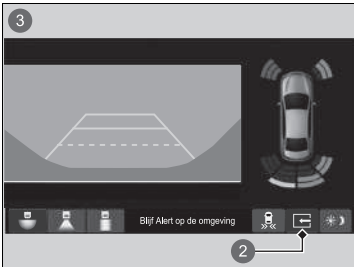

De tab met gedeeld scherm verdwijnt en het gedeelde scherm keert terug naar de laatste weergavemodus van de camera onder de volgende omstandigheden:

- Het parkeersensorsysteem wordt uitgeschakeld.
- Er is een storing in het systeem.

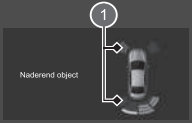

- 1 Gedeeld scherm uit
- 2 Tab met gedeeld scherm
- 3 Gedeeld scherm aan

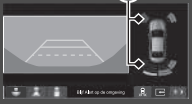
■ Wanneer de afstand tussen uw voertuig en obstakels kleiner wordt

Duur van het onderbroken zoemsignaal	Afstand tussen de bumper en het obstakel		Controlelampje	Interface voor bestuurdersinformatie/audio-/informatiescherm
	Hoeksensoren	Middensensoren		
Gemiddeld	—	Ongeveer 110-60 cm	Gaat geel* ¹ branden	<div data-bbox="1150 292 1495 456"> <p>Audio-/informatiescherm</p>  </div>
Kort	Ongeveer 60-45 cm	Ongeveer 60-45 cm	Gaat amber branden	<div data-bbox="1150 460 1495 762"> <p>Modellen met achteruitrijcamera voor multi-weergave</p>   </div>
Zeer kort	Ongeveer 45-35 cm	Ongeveer 45-35 cm		
Continu	Ongeveer 35 cm of minder	Ongeveer 35 cm of minder	Gaat rood branden	<div data-bbox="1150 766 1495 896"> <p>Interface voor bestuurdersinformatie</p>  </div>

* 1: In deze fase detecteren alleen de middensensoren obstakels.

① Waarschuwingslampjes gaan branden waar de sensor een obstakel detecteert.

Uitparkeermonitor*

Controleert bij het achteruitrijden het gebied rondom de achterhoeken met behulp van de radarsensoren en waarschuwt als een naderend voertuig wordt gedetecteerd in het gebied rondom een van de achterhoeken.

Het systeem is vooral handig wanneer u achteruit uit een parkeerruimte wilt wegrijden.

Uitparkeermonitor*

WAARSCHUWING

De uitparkeermonitor kan niet alle naderende voertuigen detecteren en detecteert mogelijk een naderend voertuig helemaal niet.

U dient voordat u achteruit rijdt visueel te controleren of het veilig is om achteruit te rijden. Doet u dit niet, dan kan dit leiden tot een botsing.

Vertrouw bij het achteruitrijden niet alleen op het systeem; gebruik ook altijd uw spiegels en kijk achter en aan de zijkanten van het voertuig voordat u achteruit gaat rijden.

De zoemer van het parkeersensorsysteem overstemt de zoemer van de uitparkeermonitor wanneer de sensoren obstakels detecteren in het dichtstbijzijnde bereik.

Hoe het systeem werkt

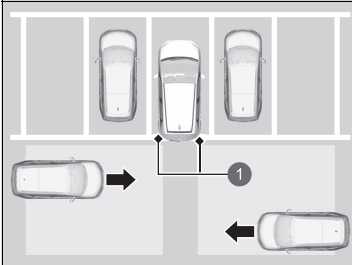

- 1 Radarsensoren:
Onder de hoeken van de
achterbumper.

Wanneer een voertuig wordt gedetecteerd dat nadert vanuit een van de achterhoeken, waarschuwt de uitparkeermonitor u met een zoemer en een visuele waarschuwing.

Het systeem wordt ingeschakeld wanneer:

- De voedingsmodus op AAN staat.
- De uitparkeermonitor is ingeschakeld.
 - ▶ **Uitparkeermonitor aan en uit** BLZ. 516
 - ▶ **Instelbare functies** BLZ. 345
- De transmissie in de stand **R** staat.
- De snelheid van uw voertuig 5 km/u of langzamer is.

Uitparkeermonitor*

Onder de volgende omstandigheden detecteert de uitparkeermonitor een naderend voertuig mogelijk niet of met vertraging of wordt u gewaarschuwd zonder dat er een voertuig nadert:

- Een obstakel, zoals een ander voertuig of een muur, in de buurt van de achterbumper van uw voertuig, blokkeert het bereik van de radarsensor.
 - De snelheid van uw voertuig is ongeveer 5 km/u of hoger.
 - Een voertuig nadert met een andere snelheid dan tussen ongeveer 10 km/u en 25 km/u.
 - Het systeem neemt externe interferentie waar zoals de radarsensoren van een ander voertuig of vangt sterke radiogolven op van een locatie in de buurt.
 - Een van de hoeken van de achterbumper is bedekt met sneeuw, ijs, modder of vuil.
 - Als er sprake is van slechte weersomstandigheden.
 - Uw voertuig staat op een helling.
 - Uw voertuig helt naar achteren door een zware lading aan de achterzijde.
 - Uw voertuig rijdt achteruit in de richting van een muur, een paal, een voertuig, enz.
 - De achterbumper of sensoren niet goed zijn gerepareerd of de achterbumper is vervormd.
- ▶ Laat het voertuig door een dealer controleren.

Het systeem detecteert geen voertuigen die direct van achteren naderen en geeft geen waarschuwingen voor een gedetecteerd voertuig dat direct achter uw voertuig rijdt.

Het systeem geeft geen waarschuwingen voor een voertuig dat van uw voertuig wegrijdt en het kan waarschuwen voor voetgangers, fietsen of stilstaande objecten.

📄 Uitparkeermonitor*

Voor een juiste werking dient u het gebied rondom de hoek van de achterbumper altijd schoon te houden.
Breng geen stickers en dergelijke aan in het gebied rondom de hoek van de achterbumper.

■ Wanneer het systeem een voertuig detecteert

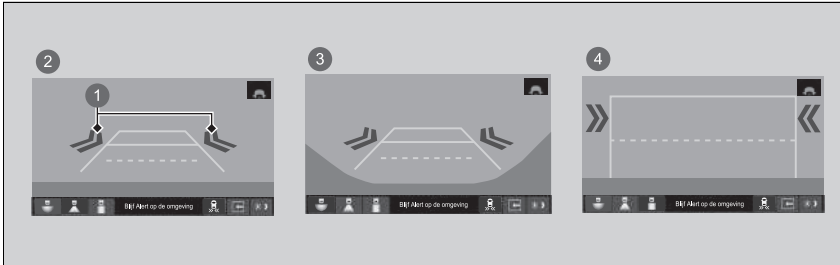

- 1 Pijlpictogram
- 2 Normale weergave
- 3 Brede weergave
- 4 Bovenaanzicht

Een pijlpictogram verschijnt op het audio-/informatiescherm aan de kant waar een voertuig nadert.

»» Wanneer het systeem een voertuig detecteert

Als de rechtsonder verandert in in amber wanneer de transmissie in de stand **R** staat, heeft er zich mogelijk modder, sneeuw of ijs in de buurt van de sensor verzameld. Het systeem is tijdelijk uitgeschakeld. Controleer de hoeken van de bumpers op eventuele obstakels en reinig het gebied grondig, indien nodig.

Als de gaat branden wanneer de transmissie in de stand **R** staat, is er mogelijk een probleem met de uitparkeermonitor. Gebruik het systeem niet en laat het voertuig door een dealer controleren.

Als het display hetzelfde blijft met de transmissie in de stand **R**, is er mogelijk een probleem met het achteruitrijcamerasysteem en het uitparkeermonitorsysteem. Gebruik het systeem niet en laat het voertuig door een dealer controleren.

■ Uitparkeermonitor aan en uit

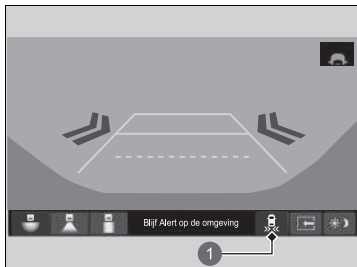

1 Pictogram 

Tik op het display om het systeem in en uit te schakelen. Het controlelampje gaat branden als het systeem is ingeschakeld.

U kunt het systeem ook in- en uitschakelen met de aangepaste functie in het audio-/informatiescherm.

► **Instelbare functies** BLZ. 345

Over uw achteruitrijcamera voor multi-weergave

Het audio-/informatiescherm kan het achteruitzicht van uw voertuig weergeven. Het display geeft automatisch het achteruitzicht weer wanneer de transmissie in de stand **R** wordt gezet.

■ Weergavegebied van achteruitrijcamera voor multi-weergave

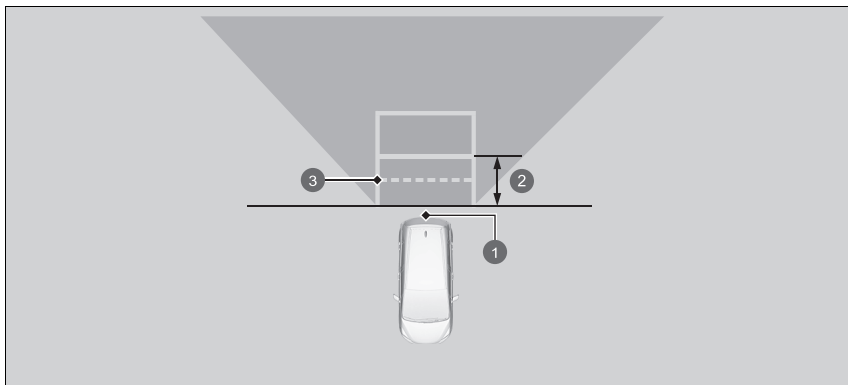

- ❶ Camera
- ❷ Ongeveer 1 m
- ❸ Bereik voor open achterklep

⚠ Over uw achteruitrijcamera voor multi-weergave

Het zicht van de achteruitrijcamera is beperkt. U kunt niet de hoekuiteinden van de bumper zien of wat er onder de bumper is. De unieke lens zorgt er ook voor dat objecten dichterbij of verder lijken dan ze in werkelijkheid zijn.

Controleer of het veilig is om te rijden door zelf te kijken voordat u achteruit rijdt. Bepaalde omstandigheden (zoals weer, bliksem en hoge temperaturen) kunnen ook het zicht naar achteren beperken. Vertrouw niet op de achteruitkijkweergave want deze geeft u niet alle informatie over de omstandigheden achter uw voertuig.

Als de cameralens is bedekt met vuil of vocht, gebruikt u een zachte, vochtige doek om de lens schoon en vrij van vuil te houden.

U kunt drie verschillende cameramodi bekijken op het audio-/informatiescherm.
Raak het gewenste pictogram aan om een andere modus te kiezen.

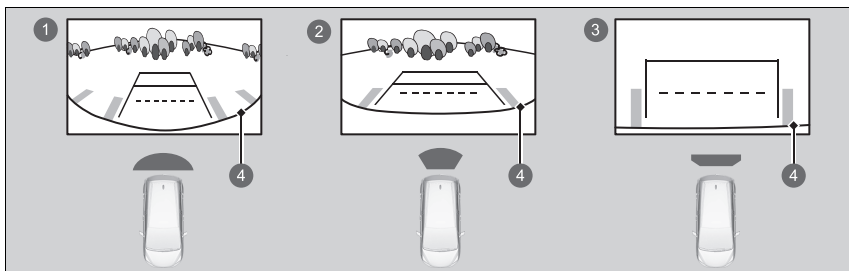

- 1 Brede weergavemodus
- 2 Normale weergavemodus
- 3 Bovenaanzicht
- 4 Bumper

- Als u als laatste Brede weergavemodus of Normale weergavemodus hebt gebruikt, wordt dezelfde weergave geactiveerd wanneer de transmissie opnieuw in **R** wordt gezet.
- Als u voordat u het voedingssysteem uitzet als laatste de modus Bovenaanzicht gebruikt, wordt Brede weergavemodus geactiveerd wanneer u de volgende keer de voedingsmodus op AAN zet en de transmissie in de stand **R** schakelt.
- Als u Bovenaanzicht gebruikte en de transmissie niet binnen 10 seconden uit de stand **R** hebt geschakeld, wordt de Brede weergavemodus geselecteerd wanneer u de transmissie de volgende keer in de stand **R** schakelt.

►► Over uw achteruitrijcamera voor multi-weergave

U kunt de instellingen voor **Vaste richtlijn** en **Dynamische richtlijn** wijzigen.

Instelbare functies BLZ. 345

Vaste richtlijn

AAN: Er worden richtlijnen weergegeven wanneer u de transmissie in de stand **R** zet.

UIT: Richtlijnen verschijnen niet.

Dynamische richtlijn

AAN: Richtlijnen bewegen afhankelijk van de richting van het stuurwiel.

UIT: Richtlijnen bewegen niet.

Informatie over brandstof

■ Aanbevolen brandstof

Behalve modellen voor Jordanië, Libanon, Marokko en Tunesië

EN 228-normen benzine/gasohol

Loodvrije premium benzine/gasohol tot E10 (90% benzine en 10% ethanol), research-octaangetal 95 of hoger

Modellen voor Jordanië, Libanon, Marokko en Tunesië

Loodvrije benzine, research-octaangetal minstens 95

Uw voertuig is ontworpen om op loodvrije benzine met een research-octaangetal van 95 of hoger te rijden.

Indien dit octaangehalte niet beschikbaar is, mag u tijdelijk gewone loodvrije benzine met een research-octaangetal van 91 of hoger gebruiken.

Het gebruik van normale loodvrije benzine kan metallische, kloppende geluiden in de motor veroorzaken en zal tot lagere prestaties van de motor leiden. Het gebruik van gewone benzine kan op lange termijn een beschadiging van de motor tot gevolg hebben.

■ Brandstoftankinhoud: 40 l

» Informatie over brandstof

ATTENTIE

Het gebruik van benzine die lood bevat, brengt de volgende risico's met zich mee:

- Schade aan het uitlaatsysteem, inclusief de katalysator
- Schade aan de motor en het brandstofsysteem
- Schadelijke effecten voor de motor en andere systemen

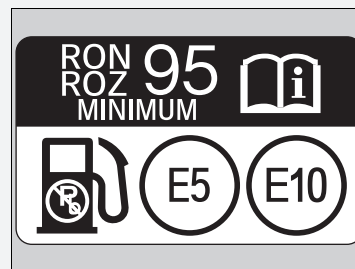

Geoxygeneerde brandstoffen

Geoxygeneerde brandstoffen zijn gemengd met benzine en ethanol of andere samenstellingen. Uw motor is ook ontworpen om te werken op geoxygeneerde brandstoffen die maximaal 10% ethanol per volume en maximaal 22% ETBE per volume bevatten, op basis van de EN 228-normen. Vraag uw dealer voor meer informatie.

Tanken

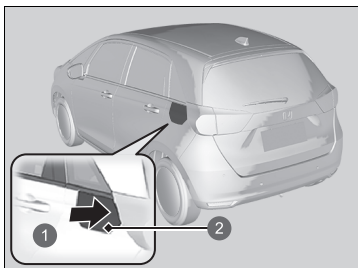

- 1 Druk op
- 2 Brandstoftankklep

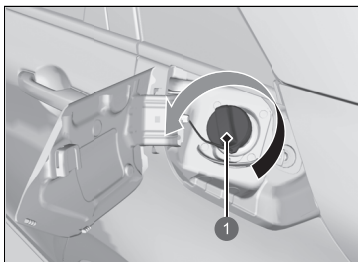

- 1 Dop

1. Breng uw voertuig tot stilstand met de linkerachterzijde langs de brandstofpomp.
2. Schakel het voedingsstelsel uit.
3. Ontgrendel het bestuurdersportier met behulp van de hoofdschakelaar portiervergrendeling of de vergrendelingsknop.
 - De brandstoftankklep aan de buitenste zijde van de auto wordt ontgrendeld.
4. Druk op de rand van de brandstoftankklep om deze te openen.

5. Verwijder de brandstofvuldop langzaam. Hoort u lucht ontsnappen, wacht dan totdat dit stopt en draai vervolgens de brandstofvuldop langzaam open.

► Tanken

⚠ WAARSCHUWING

Benzine is bijzonder brandbaar en explosief. U kunt brandwonden oplopen of ernstig gewond raken als u met brandstof omgaat.

- Schakel het voedingsstelsel uit en houd warmte, vonken en open vuur uit de buurt.
- Werk uitsluitend in de buitenlucht met brandstof.
- Veeg gemorste brandstof meteen op.

Het vulpistool stopt automatisch om ruimte in de brandstoftank te laten zodat de brandstof niet kan overstromen als gevolg van veranderingen in de luchttemperatuur.

Probeer niet meer brandstof bij te vullen nadat het vulpistool automatisch is uitgeschakeld. Extra brandstof kan de vulcapaciteit van de tank overschrijden.

De brandstoftankklep en het vergrendelingsmechanisme kunnen permanent beschadigd raken indien de klep geforceerd gesloten wordt terwijl het bestuurdersportier vergrendeld is.

Gebruik de vergrendellip of de hoofdportierslotschakelaar om de brandstoftankklep te openen. De portieren en de brandstoftankklep van de auto worden automatisch vergrendeld indien de ontgrendelfunctie van de afstandsbediening wordt gebruikt. Deze functie kan worden gedeactiveerd door het bestuurdersportier kort te openen en weer te sluiten.

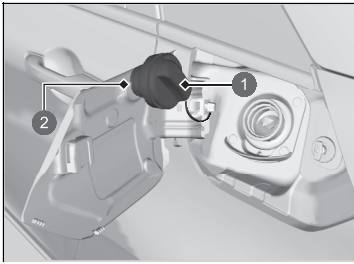

- ❶ Dop
- ❷ Houder

6. Plaats de brandstofvuldop in de houder.
7. Steek het vulpistool volledig in de vulhals.
 - ▶ Wanneer de tank vol is, wordt het vulpistool automatisch uitgeschakeld met een klik. Dit laat voldoende ruimte in de brandstoftank over om de brandstof te laten uitzetten als gevolg van temperatuurstijging.
8. Plaats na het tanken de brandstofvuldop weer terug en draai deze vast totdat u ten minste één klik hoort.
 - ▶ Sluit de brandstoftankklep met de hand.

Verbetering van het brandstofverbruik en verlaging van de CO₂-uitstoot

Het bereiken van een goed brandstofverbruik en het verlagen van de CO₂-uitstoot is afhankelijk van verschillende factoren, zoals de rijomstandigheden, het gewicht van de lading, de tijdsduur van stationair draaien, rijgewoonten en de staat van het voertuig. Afhankelijk van deze en andere factoren kunt u mogelijk niet het nominale brandstofverbruik van dit voertuig halen.

Onderhoud en brandstofzuinigheid

U kunt uw brandstofverbruik optimaliseren door het voertuig goed te onderhouden. Volg het onderhoudsschema en raadpleeg indien nodig uw garantieboekje. Volg bij voertuigen zonder onderhoudsherinneringssysteem het onderhoudsschema.

📄 Onderhoudsschema* BLZ. 533

- Gebruik motorolie met de voorgeschreven viscositeit.

📄 Aanbevolen motorolie BLZ. 544

- Handhaaf de opgegeven bandenspanning.
- Zorg dat het voertuig niet te zwaar beladen wordt.
- Houd uw voertuig schoon. Door sneeuw- of modderophoping aan de onderkant van uw voertuig nemen het gewicht en de windweerstand toe.

📄 Verbetering van het brandstofverbruik en verlaging van de CO₂-uitstoot

De aanbevolen methode om het werkelijke brandstofverbruik tijdens het rijden te bepalen is directe berekening.

$$\boxed{100} \times \boxed{\text{Liters brandstof}} \div \boxed{\text{Verreden kilometers}} = \boxed{\text{L per 100 km}}$$

$$\boxed{\text{Verreden mijlen}} \div \boxed{\text{Gallons brandstof}} = \boxed{\text{Mijlen per gallon}}$$

Onderhoud

In dit hoofdstuk wordt basisonderhoud beschreven.



Voordat onderhoud wordt verricht

Inspectie en onderhoud.....	524
Veilig onderhoud.....	525
Onderdelen en vloeistoffen die bij onderhoudsbeurten worden gebruikt	526
Over uw onderhoudsbeurt	527
Onderhoudsherinneringssysteem*	528
Onderhoudsschema*	533
Onderhoud onder de motorkap	
Onderhoudspunten onder de motorkap	541
Motorkap openen	542
Aanbevolen motorolie.....	544
Oliecontrole	547

Motorolie bijvullen	548
Koelsysteem	549
Transmissievloeistof	552
Remvloeistof	553
Ruitensproeiervloeistof bijvullen	554
Brandstoffilter.....	554
Lampen vervangen	555
Wisserbladen controleren en onderhouden	560
Banden controleren en onderhouden	
Banden controleren	565
Slijtage-indicatoren	566
Bandenlevensduur	566
Banden en wiel vervangen	567

Banden wisselen.....	568
Tractiehelpvoorzieningen voor sneeuw.....	569
12V-accu	570
Verzorging van de afstandsbediening	
Knoopcel vervangen	576
Onderhoud van klimaatregelsysteem	578
Reinigen	
Interieurverzorging	582
Exterieurverzorging.....	584
Accessoires en modificaties	587

* Niet beschikbaar op alle modellen

Inspectie en onderhoud

Voer alle opgesomde inspecties en onderhoud uit om uw voertuig in het belang van uw veiligheid in een goede staat te houden. Ontdekt u ongebruikelijke geluiden of geuren, onvoldoende remvloeistof, olieresten op de grond, enz., laat uw voertuig dan door een dealer inspecteren. Raadpleeg het onderhoudsboekje* dat bij het voertuig wordt geleverd/ onderhoudsschema in deze gebruikershandleiding voor gedetailleerde informatie over onderhoud en inspectie.

➤ **Onderhoudsschema*** BLZ. 533

■ Inspectie- en onderhoudstypen

■ Routine-inspecties

Voer inspecties uit voordat u een lange rit maakt, tijdens het wassen of tijdens het tanken.

■ Periodieke inspecties

- Controleer maandelijks het remvloeistofpeil.
 - **Remvloeistof** BLZ. 553
- Controleer maandelijks de bandenspanningen. Controleer het loopvlak op slijtage en vreemde voorwerpen.
 - **Banden controleren en onderhouden** BLZ. 565
- Controleer maandelijks de werking van de buitenverlichting.
 - **Lampen vervangen** BLZ. 555
- Controleer ten minste iedere zes maanden de conditie van de wisserbladen.
 - **Wisserbladen controleren en onderhouden** BLZ. 560

Veilig onderhoud

Enkele van de belangrijkste veiligheidsmaatregelen volgen hierna. We kunnen u echter niet voor elk denkbaar gevaar waarschuwen dat zich bij het uitvoeren van onderhoud kan voordoen. Alleen uzelf kunt bepalen of u een bepaalde taak al dan niet zelf kunt uitvoeren.

■ Veilig onderhoud

- Om het risico van brand of explosies te verminderen, dient u sigaretten, vonken en open vuur uit de buurt van de 12V-accu, het hoogspanningssysteem en alle onderdelen van het brandstofsysteem te houden.
- Laat nooit poetsdoeken of andere brandbare objecten onder de motorkap achter.
 - Door de hitte van de motor en de uitlaat kunnen deze vlam vatten en brand veroorzaken.
- Gebruik voor het reinigen van onderdelen een in de handel verkrijgbare ontvetter of reinigingsmiddel voor onderdelen en geen benzine.
- Draag een veiligheidsbril en beschermende kleding wanneer u met de 12V-accu of perslucht werkt.
- Uitlaatgassen van de motor bevatten koolmonoxide dat giftig is en dodelijk letsel kan veroorzaken.
 - Laat de motor alleen lopen indien er voldoende ventilatie is.

⚠ Veilig onderhoud

⚠ WAARSCHUWING

Verkeerd onderhoud aan uw voertuig of problemen niet verhelpen voordat u gaat rijden, kan tot een ongeval leiden waardoor u ernstig - en zelfs dodelijk - letsel kunt oplopen.

Volg altijd de aanbevelingen en schema's voor inspectie en onderhoud in deze gebruikershandleiding/het onderhoudsboekje*.

⚠ WAARSCHUWING

Volgt u de onderhoudsinstructies en - voorzorgsmaatregelen niet zorgvuldig op, dan kan dat tot ernstig - en zelfs dodelijk - letsel leiden.

Volg altijd de procedures en veiligheidsmaatregelen in deze gebruikershandleiding op.

* Niet beschikbaar op alle modellen

■ Voertuigveiligheid

- Het voertuig dient stil te staan.
 - Zorg ervoor dat het voertuig op een vlakke ondergrond staat, met ingeschakelde parkeerrem en uitgeschakeld voedingssysteem.
- Houd er rekening mee dat hete onderdelen brandwonden kunnen veroorzaken.
 - Laat het voedingssysteem, inclusief de benzinemotor en het uitlaatsysteem grondig afkoelen alvorens deze onderdelen aan te raken.
- Houd er rekening mee dat u als gevolg van bewegende onderdelen ernstig letsel kunt oplopen.
 - Start het voedingssysteem alleen als hiervoor instructie wordt gegeven en houd uw handen en ledematen uit de buurt van bewegende onderdelen. Als de voedingsmodus is ingeschakeld, kan de motor automatisch starten, of kan de radiatorventilator in werking treden zonder dat de motor draait.
- Raak de hoogspanningsaccu en de bedrading (oranje) niet aan.

Onderdelen en vloeistoffen die bij onderhoudsbeurten worden gebruikt

Voor het onderhoud van uw voertuig wordt het gebruik van originele onderdelen en vloeistoffen van Honda aanbevolen. Originele Honda-onderdelen worden volgens dezelfde hoge kwaliteitsnormen geproduceerd als Honda-voertuigen.

Over uw onderhoudsbeurt

Als het onderhoudsherinneringssysteem in uw voertuig beschikbaar is, wordt u door de interface voor bestuurdersinformatie geïnformeerd wanneer uw voertuig toe is aan een onderhoudsbeurt. Raadpleeg het onderhoudsboekje* dat bij uw voertuig is meegeleverd voor uitleg over de codes van de onderhoudspunten die op het display worden weergegeven.

➤ **Onderhoudsherinneringssysteem*** BLZ. 528

Bij voertuigen zonder onderhoudsherinneringssysteem volgt u de onderhoudsschema's in het onderhoudsboekje* dat bij uw voertuig is meegeleverd.

Als uw voertuig geen onderhoudsboekje heeft, volgt u het onderhoudsschema in deze gebruikershandleiding.

➤ **Onderhoudsschema*** BLZ. 533

Over uw onderhoudsbeurt

Modellen met onderhoudsherinneringssysteem

Als u van plan bent om uw voertuig mee te nemen naar landen waar geen onderhoudsherinneringssysteem is, raadpleeg dan een dealer hoe u de onderhoudsherinneringsinformatie kunt noteren. Plan uw onderhoudsbeurt volgens de condities van dat land.

* Niet beschikbaar op alle modellen



Geeft informatie over de onderhoudspunten die moeten worden uitgevoerd. Onderhoudspunten worden met een code en pictogram weergegeven. Het systeem meldt u via de resterende dagen wanneer u het voertuig naar een dealer moet brengen.

Als de volgende onderhoudsbeurt binnenkort of aanstaande is of al had moeten plaatsvinden, verschijnt er tevens een waarschuwingspictogram op de interface voor bestuurdersinformatie telkens wanneer u de voedingsmodus op AAN zet.

» Onderhoudsherinneringssysteem*

U kunt ervoor kiezen om een overeenkomstig waarschuwingsbericht met het waarschuwingspictogram op de interface voor bestuurdersinformatie te laten weergeven.

■ Onderhoudsmeldingsinformatie weergeven

1. Stel de voedingsmodus in op AAN.
2. Druk op de knop  (beginscherm).
3. Draai aan het linker selectiewieltje tot  wordt weergegeven.
4. Druk op het selectiewieltje om naar het scherm voor de onderhoudsherinnering te gaan.
Een of meerdere onderhoudspunten worden weergegeven op de interface voor bestuurdersinformatie, naast onderhoudspunten die spoedig nodig zijn.

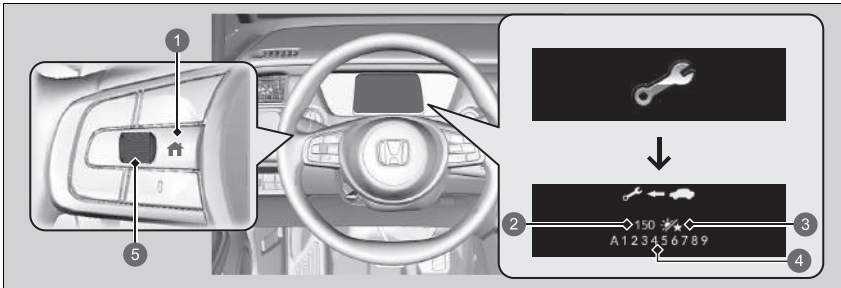

- 1 Knop  (beginscherm)
- 2 Resterende dagen
- 3 Dagg pictogram
- 4 Code(s) onderhoudspunt(en)
- 5 Selectiewieltje links

Het waarschuwingslampje systeemmelding () gaat samen met de onderhoudsmeldingsinformatie aan.

▣ Onderhoudsmeldingsinformatie weergeven

Op basis van de bedrijfstoestand van de motor en de staat van de motorolie berekent het systeem de resterende dagen voordat de volgende service moet worden uitgevoerd.

■ Waarschuwingspictogrammen en onderhoudsmeldingsinformatie op de interface voor bestuurdersinformatie

Waarschuwingspictogram	Onderhoudsherinneringsinformatie	Uitleg	Informatie
<p>Service spoedig nodig</p> 		Een of meer punten vergen binnen 30 dagen onderhoud. De resterende dagen worden geschat op basis van uw rijomstandigheden.	De resterende dagen worden per dag afgeteld.
<p>Service nu nodig</p> 		Een of meer punten vergen binnen 10 dagen onderhoud. De resterende dagen worden geschat op basis van uw rijomstandigheden.	Zorg dat het aangegeven onderhoud zo snel mogelijk wordt uitgevoerd.
<p>Service achterstallig</p> 		De aangeduide onderhoudsservice is nog steeds niet uitgevoerd terwijl de resterende tijd 0 heeft bereikt.	Uw voertuig heeft achterstallig onderhoud. Zorg dat het onderhoud onmiddellijk plaatsvindt en zorg dat het onderhoudsherinneringssysteem wordt gereset.

■ Onderhoudsmeldingspunten

De onderhoudspunten op de interface voor bestuurdersinformatie worden als codes en pictogrammen weergegeven.

Raadpleeg het onderhoudsboekje* dat bij uw voertuig is meegeleverd voor uitleg over de onderhoudsherinneringscodes en -pictogrammen.

■ Beschikbaarheid van het onderhoudsherinneringssysteem



Zelfs als de onderhoudsherinneringsinformatie op de interface voor bestuurdersinformatie verschijnt terwijl u op de knop  (beginscherm) drukt, is dit systeem in sommige landen niet beschikbaar. Raadpleeg het onderhoudsboekje* dat bij uw voertuig is meegeleverd of vraag een dealer of u het onderhoudsherinneringssysteem kunt gebruiken.

⌘ Beschikbaarheid van het onderhoudsherinneringssysteem

Als u van plan bent om uw voertuig mee te nemen naar landen waar geen onderhoudsherinneringssysteem is, raadpleeg dan een dealer hoe u de onderhoudsmeldingsinformatie kunt noteren. Plan uw onderhoudsbeurt volgens de condities van dat land.

■ Display resetten

Reset het informatiedisplay van de onderhoudsmelding als u de onderhoudsbeurt hebt uitgevoerd.

1. Stel de voedingsmodus in op AAN.
2. Druk op de knop  (beginscherm).
3. Draai aan het linker selectiewieltje tot  wordt weergegeven.
4. Druk op het selectiewieltje om naar het scherm voor de onderhoudsherinnering te gaan.
5. Houd het linker selectiewieltje ingedrukt totdat de resetmodus wordt weergegeven.
6. Draai aan het linker selectiewieltje en selecteer **Reset** (u kunt ook **Annuleren** selecteren om het proces te beëindigen).
7. Druk op het linker selectiewieltje om het geselecteerde item te resetten.
8. Herhaal vanaf stap 5 voor andere items die u wilt resetten.

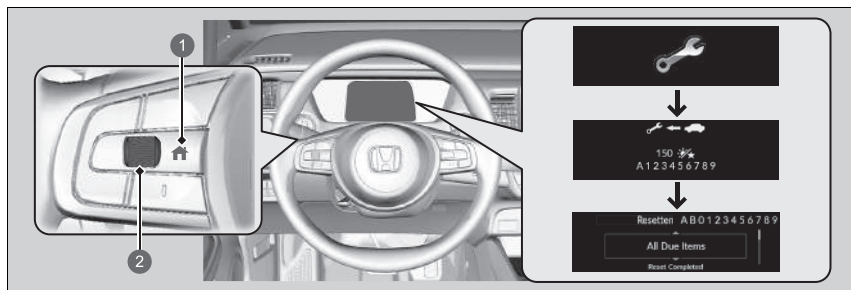

- 1 Knop  (beginscherm)
- 2 Selectiewieltje links

»» Display resetten

ATTENTIE

Het niet resetten van de onderhoudsmeldingsinformatie na een onderhoudsbeurt leidt tot onjuiste onderhoudsintervallen in het systeem. Dit kan ernstige mechanische problemen tot gevolg hebben.

Modellen met audiosysteem met kleurenscherm

U kunt het informatiedisplay van het onderhoudsherinneringssysteem ook resetten met behulp van de interface voor bestuurdersinformatie.

 **Instellingen*** BLZ. 155

Modellen met display-audio

U kunt het informatiedisplay van het onderhoudsherinneringssysteem ook resetten met het audio/informatiescherm.

 **Instelbare functies** BLZ. 345

De dealer zal het informatiedisplay van de onderhoudsmelding resetten na afloop van de vereiste onderhoudsbeurt. Als iemand anders dan de dealer een onderhoudsbeurt verricht, dient u het informatiedisplay van de onderhoudsmelding zelf te resetten.

Als er bij uw voertuig een onderhoudsboekje is meegeleverd, kunt u daarin het onderhoudsschema voor uw voertuig vinden. Voor voertuigen zonder onderhoudsboekje raadpleegt u de volgende onderhoudsschema's.

Het onderhoudsschema geeft het minimaal vereiste onderhoud aan dat u moet uitvoeren om ervoor te zorgen dat uw voertuig zonder problemen werkt. Als gevolg van regionale en klimatologische verschillen kan er extra onderhoud vereist zijn. Raadpleeg uw garantieboekje voor meer informatie.

Onderhoudswerkzaamheden moeten door getrainde en gekwalificeerde monteurs worden uitgevoerd. Uw geautoriseerde dealer voldoet aan al deze vereisten.

Behalve Oekraïense modellen zonder onderhoudsboekje

Onderhoud na de aangegeven afstand of tijd - wat zich het eerst voordoet.	km x 1000	20	40	60	80	100	120	140	160	180	200
	maanden	12	24	36	48	60	72	84	96	108	120
Motorolie verversen	Normaal	ledere 10.000 km of ieder jaar									
	Zware omstandigheden	ledere 5000 km of 6 maanden									
Motoroliefilter vervangen	Normaal	ledere 20.000 km of iedere 2 jaar									
	Zware omstandigheden	ledere 10.000 km of ieder jaar									
Luchtversingselement vervangen	ledere 30.000 km										
Klepspelings controleren* ¹	ledere 120.000 km										
Bougies vervangen	ledere 100.000 km										

*1: Sensorische methode

Stel de kleppen af tijdens de onderhoudsbeurt bij 120.000 km als deze lawaai maken.

Onderhoud na de aangegeven afstand of tijd - wat zich het eerst voordoet.	km x 1000 maanden	20	40	60	80	100	120	140	160	180	200
		12	24	36	48	60	72	84	96	108	120
Motorkoelvloeistof verversen		Na 200.000 km of 10 jaar, daarna iedere 100.000 km of 5 jaar									
Transmissievloeistof vervangen	Normaal	ledere 150.000 km of 6 jaar									
	Zware omstandigheden	ledere 75.000 km of 3 jaar									
Stof- en pollenfilter vervangen		•	•	•	•	•	•	•	•	•	•
Voor- en achterremmen controleren		ledere 10.000 km of ieder jaar									
Brandstoffilter vervangen	Normaal	ledere 180.000 km									
	Zware omstandigheden	ledere 110.000 km* ¹									
Remvloeistof vervangen		ledere 3 jaar									
De houdbaarheidsdatum op de fles van de bandenreparatieset controleren		leder jaar									
Banden omwisselen (bandenspanning en staat van de banden ten minste eenmaal per maand controleren)		ledere 10.000 km									
De volgende dingen visueel controleren:											
Aandrijfjas Spoorstangkogel, stuurhuis en stuurhuishoes Onderdelen wielophanging		ledere 10.000 km of ieder jaar									
Remslangen en -leidingen (inclusief ABS/VSA) Uitlaatsysteem Brandstofleidingen en aansluitingen Alle vloeistofpeilen en conditie van vloeistof		•	•	•	•	•	•	•	•	•	•

*1: Het is raadzaam het brandstoffilter te vervangen als u denkt dat de brandstof die u gebruikt door stof etc. wordt vervuild. Het filter kan eerder verstopt raken.

Modellen voor Oekraïne

Onderhoud na de aangegeven afstand of tijd - wat zich het eerst voordoet.	km x 1000 maanden	15	30	45	60	75	90	105	120	135	150	165	180	195
Motorolie verversen	Normaal	•	•	•	•	•	•	•	•	•	•	•	•	•
	Zware omstandigheden	ledere 7500 km of 6 maanden												
Motoroliefilter vervangen	Normaal	•	•	•	•	•	•	•	•	•	•	•	•	•
	Zware omstandigheden	ledere 7500 km of ieder jaar												
Luchtversingselement vervangen		ledere 30.000 km												
Klepspel controleren* ¹		ledere 120.000 km												
Bougies vervangen		ledere 120.000 km (inspectie: 15.000 km)												
Motorkoelvloeistof verversen		Bij 200.000 km of na 10 jaar, daarna iedere 100.000 km of iedere 5 jaar												
Transmissievloeistof vervangen		ledere 80.000 km of 4 jaar												
Stof- en pollenfilter vervangen		•	•	•	•	•	•	•	•	•	•	•	•	•
Voor- en achterremmen controleren		•	•	•	•	•	•	•	•	•	•	•	•	•
Brandstoffilter vervangen	Normaal	ledere 180.000 km												
	Zware omstandigheden	ledere 105.000 km* ²												
Remvloeistof vervangen		ledere 3 jaar												
De houdbaarheidsdatum op de fles van de bandenreparatieset controleren		leder jaar												
Banden omwisselen (bandenspanning en staat van de banden ten minste eenmaal per maand controleren)		ledere 15.000 km												
Uitlijning lichten controleren		•	•	•	•	•	•	•	•	•	•	•	•	•

*1: Sensorische methode

Stel de kleppen af tijdens de onderhoudsbeurt bij 120.000 km als deze lawaai maken.

*2: Het is raadzaam het brandstoffilter te vervangen als u denkt dat de brandstof die u gebruikt door stof etc. wordt vervuild. Het filter kan eerder verstopt raken.

Onderhoud na de aangegeven afstand of tijd	km x 1000	15	30	45	60	75	90	105	120	135	150	165	180	195
- wat zich het eerst voordoet.	maanden	12	24	36	48	60	72	84	96	108	120	132	144	156
Testrit uitvoeren (lawaai, stabiliteit, werking dashboard)		•	•	•	•	•	•	•	•	•	•	•	•	•

De volgende dingen visueel controleren:

Aandrijfas														
Spoorstangkogel, stuurhuis en stuurhuishoes														
Onderdelen wielophanging														
Remslangen en -leidingen (inclusief ABS/VSA)	•	•	•	•	•	•	•	•	•	•	•	•	•	•
Uitlaatsysteem														
Brandstofleidingen en aansluitingen														
Alle vloeistofpeilen en conditie van vloeistof														

Modellen zonder onderhoudsboekje

Als u uw voertuig onder zware omstandigheden bestuurt, moet u de volgende items laten onderhouden die in het onderhoudsschema als Zwaar zijn aangegeven.

Items	Conditie
Motorolie en filter	A, B, C, D en E
Transmissievloeistof	B* en D*

►► Onderhoudsschema*

- De conditie wordt als zwaar beschouwd wanneer u:
- A. Minder dan 8 km, of minder dan 16 km bij temperaturen onder het vriespunt per rit rijdt.
 - B. Bij extreme temperaturen hoger dan 35 °C rijdt.
 - C. De motor lang stationair laat draaien of u vaak moet stoppen en weer moet optrekken.
 - D. Uw imperiaal hebt beladen of als u in de bergen rijdt.
 - E. Op modderige, stoffige of ontijsde wegen rijdt.

Onderhoudsregistratie (voor voertuigen zonder onderhoudsboekje)

Laat de dealer die uw onderhoud uitvoert alle vereiste onderhoudswerkzaamheden hieronder registreren. Bewaar de kwitanties van alle onderhoudswerkzaamheden die aan uw voertuig verricht zijn.

Behalve modellen voor Oekraïne

	Km of maanden	Datum	Handtekening of stempel
20.000 km (of 12 mnd.)			
40.000 km (of 24 mnd.)			
60.000 km (of 36 mnd.)			
80.000 km (of 48 mnd.)			
100.000 km (of 60 mnd.)			
120.000 km (of 72 mnd.)			
140.000 km (of 84 mnd.)			
160.000 km (of 96 mnd.)			
180.000 km (of 108 mnd.)			
200.000 km (of 120 mnd.)			

Modellen voor Oekraïne

	Km of maanden	Datum	Handtekening of stempel
	15.000 km (of 12 mnd.)		
	30.000 km (of 24 mnd.)		
	45.000 km (of 36 mnd.)		
	60.000 km (of 48 mnd.)		
	75.000 km (of 60 mnd.)		
	90.000 km (of 72 mnd.)		
	105.000 km (of 84 mnd.)		
	120.000 km (of 96 mnd.)		
	135.000 km (of 108 mnd.)		
	150.000 km (of 120 mnd.)		
	165.000 km (of 132 mnd.)		
	180.000 km (of 144 mnd.)		
	195.000 km (of 156 mnd.)		

Onderhoudspunten onder de motorkap

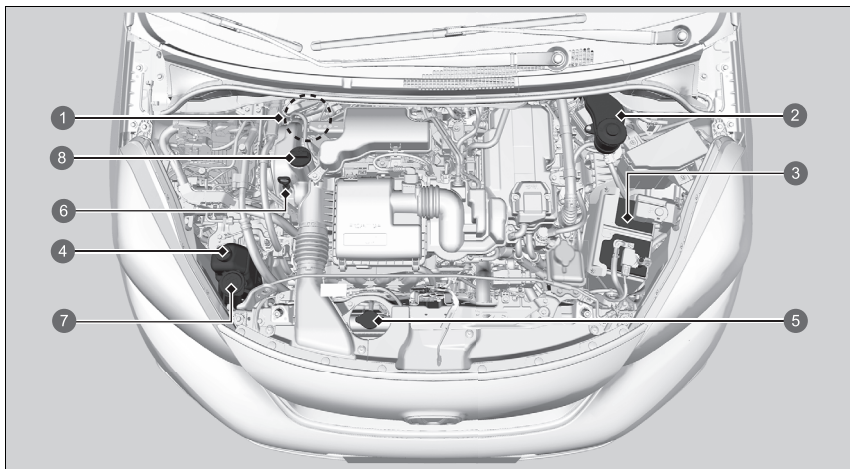

- | | |
|--|----------------------------------|
| 1 Remvloeistof (zwarte dop) (stuur rechts) | 5 Radiateurdop |
| 2 Remvloeistof (zwarte dop) (stuur links) | 6 Motoroliepeilstok (oranje) |
| 3 12V-accu | 7 Sproeiervloeistof (blauwe dop) |
| 4 Reservetank motorkoelvloeistof | 8 Motorolievuldop |

Motorkap openen

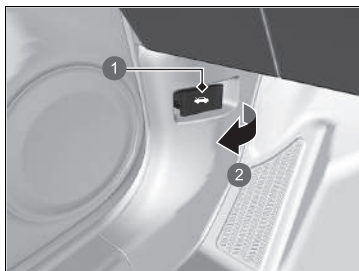

- 1 Hendel motorkapontgrendeling
- 2 Trekken

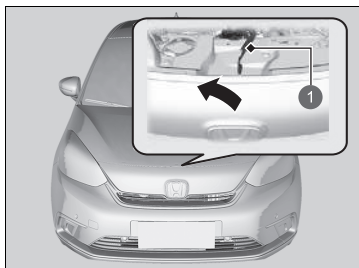

- 1 Hendel

1. Parkeer het voertuig op een vlakke ondergrond en schakel de parkeerrem in.
2. Trek aan de hendel van de motorkapontgrendeling onder het dashboard aan de bestuurderszijde.
 - De motorkap springt iets omhoog.

3. Duw de hendel van de motorkapgrendel naar de zijkant (onder de voorrand van de motorkap in het midden) en til de motorkap op. Zodra u de motorkap enigszins hebt geopend, kunt u de hendel loslaten.

►► Motorkap openen

ATTENTIE

Open de motorkap niet wanneer de wisserarmen omhoog geklapt zijn. De motorkap zal dan tegen de wissers stoten, waardoor eventuele schade aan de motorkap en/of de wissers kan ontstaan.

Controleer bij het sluiten van de motorkap dat deze stevig vergrendeld is.

Indien de hendel van de motorkapgrendel stroef beweegt, of indien de motorkap geopend kan worden zonder de grendel te bedienen, moet het vergrendelingsmechanisme gereinigd en gesmeerd worden.

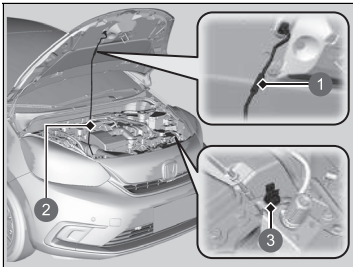

- ① Greep
- ② Steunstang
- ③ Klem

- 4.** Verwijder de motorkapsteun met behulp van de greep uit de klem. Bevestig de motorkapsteun in de motorkap.

Verwijder voor het sluiten de motorkapsteun en bevestig deze in de klem; laat de motorkap vervolgens voorzichtig zakken. Trek uw hand terug bij een hoogte van ca. 30 cm en laat de motorkap vallen, zodat deze sluit.

Aanbevolen motorolie

Gebruik een originele motorolie of een andere commerciële motorolie met een (voor de omgevingstemperatuur) geschikte viscositeit, zoals weergegeven in de volgende afbeelding.

Olie draagt aanzienlijk bij aan de prestaties en de levensduur van de motor. Indien u het voertuig met onvoldoende of verouderde olie rijdt, kan de motor defect of beschadigd raken.

Zie de markeringen op de motorolievuldop in de volgende afbeelding en op de daadwerkelijke dop om te controleren of het voertuig is uitgerust met een roetfilter voor benzinemotor*.

➤ **Motorolie bijvullen** BLZ. 548

➤ Aanbevolen motorolie

Additieven motorolie

Modellen met roetfilter voor benzinemotor

U kunt geen additieven voor motorolie gebruiken.

Modellen zonder roetfilter voor benzinemotor

Uw voertuig heeft geen olie-additieven nodig. Deze kunnen zelfs een nadelig effect op de motorprestaties en duurzaamheid hebben.

Modellen voor Europa en Oekraïne

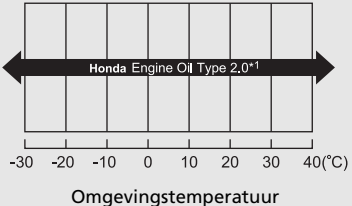
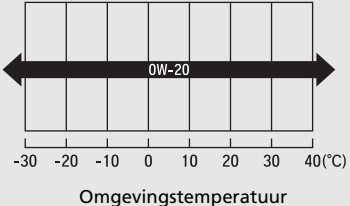
Model	Markeringen motorolievuldop	Originele motorolie	Commerciële motorolie
Met roetfilter voor benzine motor		<ul style="list-style-type: none"> • Honda-motorolie type 2.0*1  <p style="text-align: center;">Omgevingstemperatuur</p>	<ul style="list-style-type: none"> • ACEA C5  <p style="text-align: center;">Omgevingstemperatuur</p>

*1: Samengesteld om de brandstofzuinigheid te verbeteren.

Uitgezonderd modellen voor Europa en Oekraïne

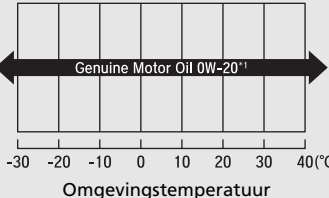
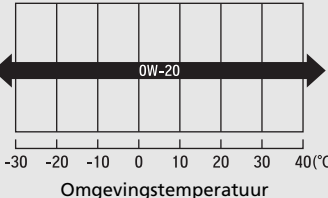
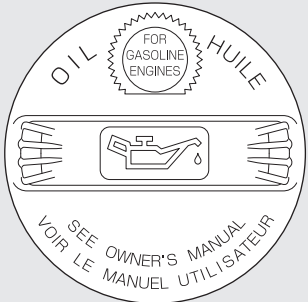
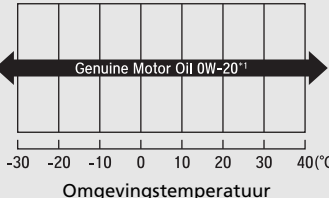
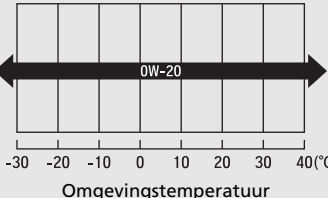
Model	Markeringen motorolievuldop	Originele motorolie	Commerciële motorolie
Met roetfilter voor benzinemotor		<ul style="list-style-type: none"> • Originele Honda-motorolie*¹ 	<ul style="list-style-type: none"> • ACEA C5 
Zonder roetfilter voor benzinemotor		<ul style="list-style-type: none"> • Originele Honda-motorolie*¹ 	<ul style="list-style-type: none"> • API-onderhoud SM of brandstofbesparende olie van hogere kwaliteit • ACEA A5/B5 

*1: Samengesteld om de brandstofzuinigheid te verbeteren.

Oliecontrole

We adviseren u het motoroliepeil telkens te controleren wanneer u tankt. Parkeer het voertuig op een vlakke ondergrond.

Schakel het voedingssysteem uit. U kunt het oliepeil controleren zonder dat de motor eerst heeft gedraaid. Als de motor heeft gedraaid, wacht dan circa drie minuten voordat u het oliepeil controleert.

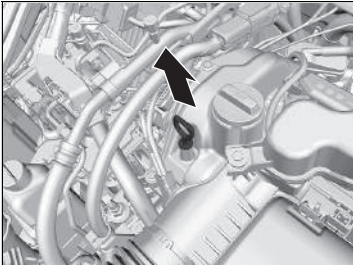

1. Verwijder de peilstok (oranje).
2. Wrijf de peilstok schoon met een schone doek of met schoonmaakpapier.
3. Steek de peilstok weer helemaal terug in het gat.

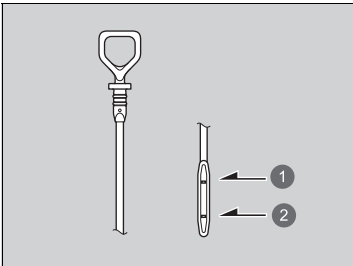

- 1 Bovenste markering
- 2 Onderste markering

4. Verwijder de peilstok opnieuw en controleer het peil. Het peil dient tussen de bovenste en de onderste markering te staan. Vul indien nodig olie bij.

⌘ Oliecontrole

Als het oliepeil vlak bij of onder de onderste markering staat, vul dan langzaam olie bij en let op dat u niet te veel vult.

De hoeveelheid verbruikte olie hangt af van de manier waarop met het voertuig gereden wordt, het klimaat en de toestand van het wegdek. De mate van olieconsumptie kan tot 1 liter per 1000 km zijn. Het verbruik zal bij een nieuwe motor waarschijnlijk hoger uitvallen.

Motorolie bijvullen

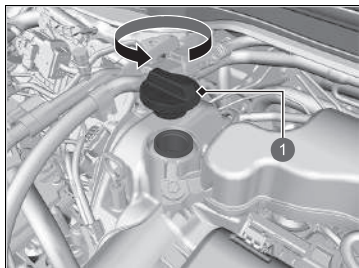

1 Motorolievuldop

1. Draai de motorolievuldop los en verwijder deze.
2. Vul langzaam olie bij.
3. Zet de motorolievuldop terug en draai deze goed vast.
4. Wacht drie minuten en controleer de motoroliepeilstok opnieuw.

» Motorolie bijvullen

ATTENTIE

Vul de motorolie niet boven de bovenste markering bij. Het overmatig vullen met motorolie kan lekkages en motorschade tot gevolg hebben.

Veeg gemorste olie direct op. Gemorste olie kan de componenten in het motorcompartiment beschadigen.

Koelsysteem

Gespecificeerde koelvloeistof: Antivries/koelvloeistof type 2 Honda alle seizoenen

Deze koelvloeistof is voorgemengd met 50% antivries en 50% water. Voeg geen onverdunde antivries of puur water toe.

We adviseren het motorkoelvloeistofpeil telkens te controleren wanneer u tankt. Controleer eerst de reservetank. Als deze volkomen leeg is, controleer dan ook het koelvloeistofpeil in de radiator. Vul voldoende motorkoelvloeistof bij.

Reservetank

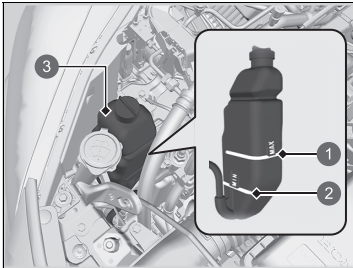

- 1 MAX
- 2 MIN
- 3 Reservetank

1. Zorg ervoor dat de motor en de radiator afgekoeld zijn.
2. Controleer de hoeveelheid koelvloeistof in de reservetank.
 - Als het koelvloeistofpeil onder de **MIN**-markering staat, vul dan de gespecificeerde koelvloeistof bij tot aan de **MAX**-markering.

⚠Koelsysteem

⚠WAARSCHUWING

Door de radiateur op bij een hete motor te verwijderen, kan koelvloeistof naar buiten spuiten. Dit kan ernstige brandwonden veroorzaken.

Laat de motor en de radiator altijd afkoelen alvorens de radiateur op te verwijderen.

ATTENTIE

Als een aanhoudende temperatuur van minder dan -30 °C wordt verwacht, moet het koelvloeistofmengsel worden gewijzigd in een hogere concentratie. Raadpleeg uw Honda-dealer voor informatie over een geschikt koelvloeistofmengsel.

Als er geen Honda-antivries/-koelvloeistof verkrijgbaar is, gebruik dan als tijdelijke vervanging een andere koelvloeistof van een gerenommeerd merk die geen silicaten bevat. Controleer of het een koelvloeistof van hoge kwaliteit is die wordt aanbevolen voor aluminiummotoren. Voortdurend gebruik van een andere dan Honda-koelvloeistof kan resulteren in corrosie, waardoor het koelsysteem niet naar behoren functioneren kan of defect raakt. Laat het koelsysteem zo snel mogelijk doorspoelen en vullen met Honda-antivries/-koelvloeistof.

Voeg geen roestwerende middelen of andere additieven aan het koelsysteem van uw voertuig toe. Het is mogelijk dat deze niet compatibel zijn met de koelvloeistof of met de motorcomponenten.

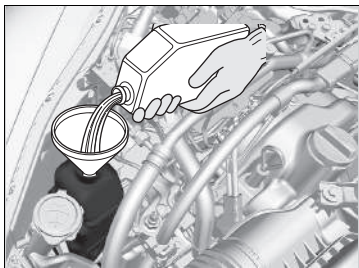

3. Inspecteer het koelsysteem op lekkages.

Radiator

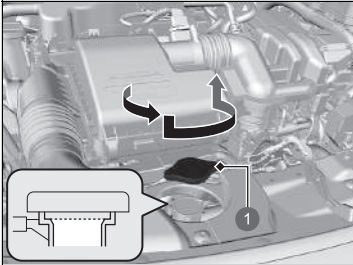

1 Radiatordop

1. **Zorg ervoor dat de motor en de radiator afgekoeld zijn.**
2. Draai de dop van de radiator 1/8 slag linksom en laat eventuele druk uit het koelsysteem ontsnappen.
3. Druk de dop van de radiator naar beneden en draai hem linksom om hem te verwijderen.
4. Het koelvloeistofpeil dient tot de onderrand van de vulnek te staan. Vul indien nodig koelvloeistof bij.
5. Breng de radiatordop weer aan en draai deze stevig dicht.

Radiatordop



- Open de dop nooit wanneer de koelvloeistof heet is.
- Door de hete koelvloeistof zult u brandwonden oplopen.
- De overdrukklep gaat open bij 108 kPa.

►► Radiateur

ATTENTIE

Giet de vloeistof zonder te morsen langzaam en voorzichtig in het gat. Veeg gemorste vloeistof direct op; deze kan componenten in het motorcompartiment beschadigen.

Transmissievloeistof

Gespecificeerde vloeistof: Honda ATF DW-1

Laat een dealer het vloeistofpeil controleren en indien nodig de vloeistof verversen.

Volg het tijdschema voor onderhoudsbeurten van uw voertuig op voor het verversen van de transmissievloeistof.

📄 **Onderhoudsschema*** BLZ. 533

Probeer niet zelf de transmissievloeistof te controleren of verversen.

Transmissievloeistof

ATTENTIE

Vermeng Honda ATF-DW-1 niet met andere transmissievloeistoffen.

Een andere transmissievloeistof dan Honda ATF DW-1 kan de werking en levensduur van de transmissie van uw voertuig nadelig beïnvloeden en de transmissie beschadigen.

Schade veroorzaakt door een transmissievloeistof die niet gelijkwaardig is aan Honda ATF DW-1, wordt niet gedekt door de beperkte Honda-garantie voor nieuwe voertuigen.

Remvloeistof

Gespecificeerde vloeistof: Remvloeistof met DOT 3 of DOT 4

Remvloeistof controleren

Modellen met het stuur links

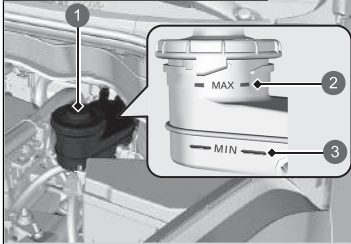

- ① Reservetank
- ② MAX
- ③ MIN

Modellen met het stuur rechts

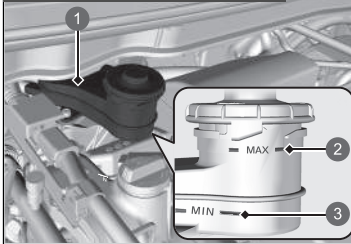

- ① Reservetank
- ② MAX
- ③ MIN

De vloeistof dient tussen de **MIN**- en **MAX**-markering op de zijkant van het reservoir te staan.

Remvloeistof

ATTENTIE

Remvloeistof aangeduid als DOT 5 is niet geschikt voor het remsysteem van uw voertuig en kan ernstige schade veroorzaken.

Wij adviseren het gebruik van een origineel product.

Staat de remvloeistof vlakbij of onder de **MIN**-markering, laat het systeem dan zo snel mogelijk door een dealer op lekkages of versleten remblokken inspecteren.

Ruitensproeiervloeistof bijvullen

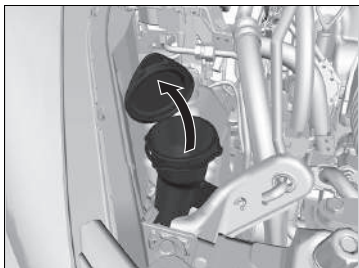

Controleer de hoeveelheid ruitensproeiervloeistof door het reservoir te bekijken.

Staat het peil te laag, vul dan het sproeierreservoir.

Giet de sproeiervloeistof voorzichtig in het reservoir. Laat het reservoir niet overstromen.

Brandstoffilter

Vervang het brandstoffilter volgens de aanbevelingen voor tijd en afstand in het onderhoudsschema.

Laat het brandstoffilter door een gekwalificeerde monteur vervangen. Als niet correct met alle brandstofleidingaansluitingen wordt omgegaan, kan er brandstof uit het systeem naar buiten spuiten en gevaar opleveren.

► Ruitensproeiervloeistof bijvullen

ATTENTIE

Gebruik geen motorantivries of een azijn-wateroplossing in het voorruitsproeierreservoir. Antivries kan de lak van uw voertuig beschadigen. Een azijn-wateroplossing kan de voorruitsproeierpomp beschadigen. Gebruik alleen in de handel verkrijgbare voorruitsproeiervloeistof. Vermijd langdurig gebruik van hard water om kalkaanslag te voorkomen.

► Brandstoffilter

Modellen met onderhoudsherinneringssysteem

Het brandstoffilter moet volgens de onderhoudsmelding vervangen worden.

Koplampen

De koplampen zijn van het LED-type. Laat een geautoriseerde Honda-dealer de lampen inspecteren en vervangen.

Mistlampen voor*

De mistlampen vóór zijn van het LED-type. Laat een geautoriseerde Honda-dealer de lampen inspecteren en vervangen.

Parkeerverlichting/dagrijlicht

De lampen van de parkeerverlichting/het dagrijlicht zijn van het LED-type. Laat een geautoriseerde Honda-dealer de lampen inspecteren en vervangen.

Richtingaanwijzers voor

De lampen van de richtingaanwijzers vóór zijn van het LED-type. Laat een geautoriseerde Honda-dealer de lampen inspecteren en vervangen.

Zijrichtingaanwijzers/waarschuwingsknipperlichten

De lampen van de zijrichtingaanwijzers in de buitenspiegels zijn LED-lampen. Laat een geautoriseerde Honda-dealer de lampen inspecteren en vervangen.

☒ Koplampen

De lichtbundel van de koplampen is door de fabrikant afgesteld en hoeft niet bijgesteld te worden. Vervoert u echter regelmatig zware voorwerpen in de bagageruimte, laat dan de lichtbundels door een dealer of een gekwalificeerde monteur bijstellen.

* Niet beschikbaar op alle modellen

Lampjes remlicht/achterlicht en richtingaanwijzer achter

Gebruik bij vervanging de volgende lampen.

Remlicht: LED
Achterlicht: LED
Richtingaanwijzer achter: 21 W (amber)

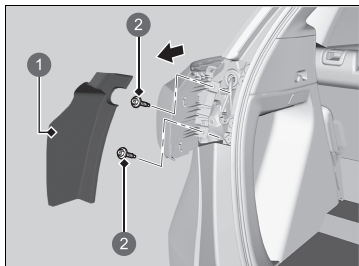

- 1 Afdekking
- 2 Bout

1. Verwijder de afdekking.
2. Verwijder de bouten met een kruiskopschroevendraaier.
3. Trek de lichteenheid uit de achterstijl.

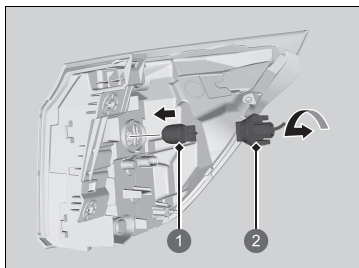

- 1 Lamp
- 2 Lamphouder

4. Draai de lamphouder linksom en verwijder hem. Verwijder de oude lamp.
5. Breng een nieuwe lamp aan.

► Lampjes remlicht/achterlicht en richtingaanwijzer achter

Rem-/achterlichten zijn van het LED-type. Laat een geautoriseerde Honda-dealer de lampen inspecteren en vervangen.

Lampen achterlicht en achteruitrijlicht

Gebruik bij vervanging de volgende lampen.

Achterlicht: LED
Achteruitrijlicht: 16 W

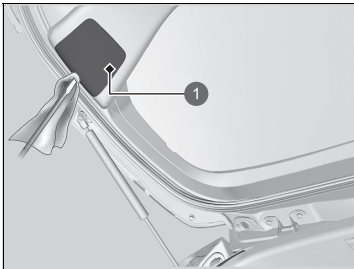

1 Afdekking

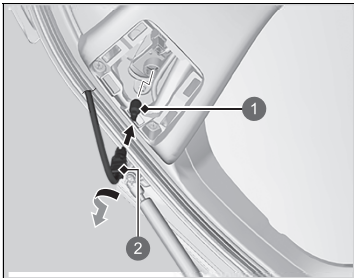

- 1 Lamp
- 2 Lamphouder

1. Verwijder de afdekking door de rand los te wrikken met een platte schroevendraaier.
 - Wikkel de platte schroevendraaier in een doek om krassen te voorkomen.
2. Draai de lamphouder linksom en verwijder hem. Verwijder de oude lamp.
3. Breng een nieuwe lamp aan.

⚠ Lampen achterlicht en achteruitrijlicht

De achterlichten zijn van het LED-type. Laat een geautoriseerde Honda-dealer de lampen inspecteren en vervangen.

Kentekenplaatverlichting achter

De lampen van de kentekenplaatverlichting achter zijn van het LED-type. Laat een geautoriseerde Honda-dealer de lampen inspecteren en vervangen.

Hooggemonteerd remlicht

De lamp van het hooggemonteerde remlicht is van het LED-type. Laat een geautoriseerde Honda-dealer de lampen inspecteren en vervangen.

Mistlamp achter

De mistlamp achter is een LED-lamp. Laat een geautoriseerde Honda-dealer de lampen inspecteren en vervangen.

Andere lampen

■ Lampen bagageruimteverlichting

Gebruik bij vervanging de volgende lampen.

Bagageruimteverlichting: 5 W

1. Wrik met behulp van een platte schroevendraaier aan de rand van de afdekking om deze te verwijderen.
 ► Wikkel de platte schroevendraaier in een doek om krassen te voorkomen.

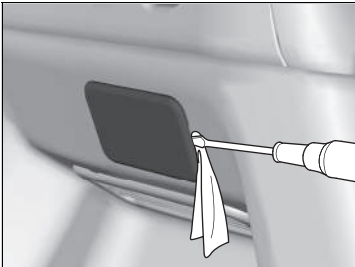

2. Verwijder de oude lamp en breng de nieuwe lamp aan.

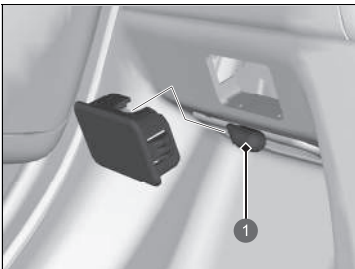

① Lamp

Wisserbladen controleren

Als het wisserbladrubber versleten is, laat dit strepen achter, maakt dit geluid en kunnen de harde oppervlakken van het blad krassen op de ruit veroorzaken.

Wisserbladrubber van voorruit vervangen

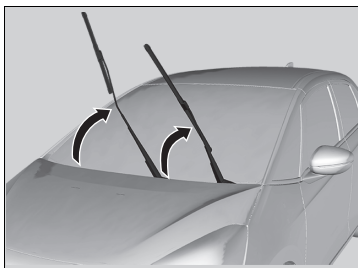

1. Til de wisserarm aan bestuurderszijde eerst op en vervolgens de wisserarm aan passagierszijde.

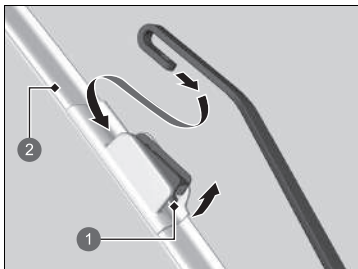

- 1 Lip
- 2 Houder

Wisserbladrubber van voorruit vervangen

ATTENTIE

Laat de wisserarm niet op de voorruit vallen, hierdoor kunnen de wisserarm en/of de voorruit beschadigd raken.

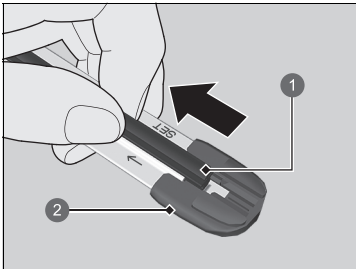

- 1 Blad
- 2 Einddop aan de onderkant

3. Trek het uiteinde van het wisserblad in de richting van de pijl in de afbeelding totdat het uit de einddop van de houder is geschoven.

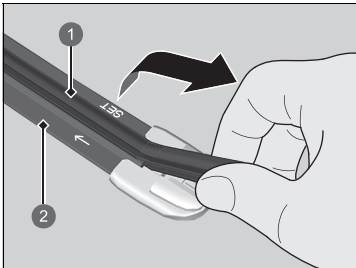

- 1 Blad
- 2 Houder

4. Trek het wisserblad in de tegenovergestelde richting om het uit de houder te schuiven.

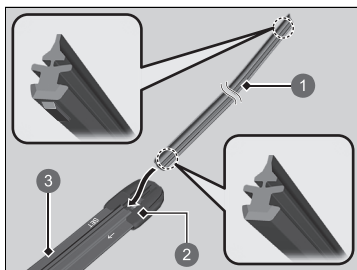

- ① Blad
- ② Dop
- ③ Houder

5. Plaats de platte kant van het nieuwe wisserblad in het onderste deel van de houder. Schuif het blad helemaal in de houder.
6. Breng het uiteinde van het wisserblad aan in de dop.
7. Schuif de houder op de wisserarm totdat de houder vergrendeld is.
8. Leg eerst de wisserarm aan passagierszijde op de ruit, en vervolgens de wisserarm aan bestuurderszijde.

Wisserbladrubber achter vervangen

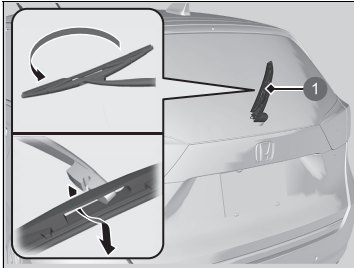

1 Wisserarm

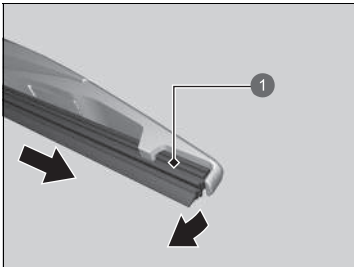

1 Blad

1. Til de wisserarm van de ruit.
2. Draai de onderkant van het wisserblad omhoog tot het los komt van de ruitenwisserarm.

3. Schuif het blad van de wisser.

Wisserbladrubber achter vervangen

ATTENTIE

Laat de wisserarm niet vallen; dit kan de achterrui
beschadigen.

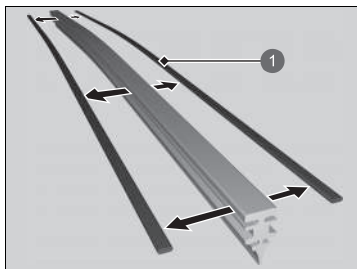

1 Houder

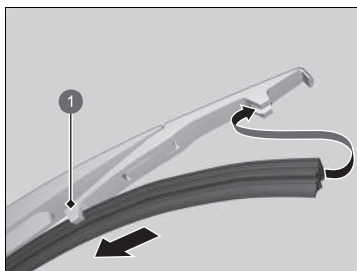

1 Houder

4. Verwijder de houders van het wisserblad en monteer deze op een nieuw rubberen blad.

5. Schuif het nieuwe wisserblad op de houder.
► Verzekert u ervan dat het geheel goed vastzit en monteer vervolgens het gemonteerde wisserblad op de wisserarm.

Banden controleren

Voor een veilig gebruik van het voertuig dienen de banden van het juiste type en de juiste maat en in goede staat te zijn, met voldoende profiel en de juiste spanning.

■ Richtlijnen spanning

Banden met de juiste spanning geven de beste combinatie van wegligging, profiellevensduur en comfort. Raadpleeg de sticker op de portiersponning aan bestuurderszijde voor de gespecificeerde spanningen.

Banden met een te lage spanning slijten ongelijkmatig, hebben een nadelig effect op de wegligging en het brandstofverbruik en gaan eerder kapot door oververhitting.

Door banden met een te hoge spanning gaat uw voertuig ruwer rijden en hebt u meer kans op gevaarlijke wegsituaties en ze slijten ongelijkmatig.

Kijk elke dag voor u gaat rijden naar alle banden. Als er een lager dan de andere lijkt, controleert u de spanning met een bandenspanningsmeter.

Gebruik ten minste eenmaal per maand of voor lange reizen een spanningsmeter om de spanning van alle banden te meten. Zelfs banden die in goede staat zijn, kunnen 10 tot 20 kPa (0,1–0,2 bar) per maand verliezen.

■ Inspectierichtlijnen

Telkens wanneer u de bandenspanning controleert, dient u ook de banden en de ventielstiften te onderzoeken.

Let op:

- Bulten of uitstulpingen aan de zijkant of in het profiel. Vervang de band als u kerven, scheuren of barsten in de zijkant van de band ziet. Vervang de band als u canvas of koordlagen ziet.
- Verwijder vreemde voorwerpen en inspecteer op lekken.
- Ongelijkmatige profielslijtage. Laat een dealer de wieluitlijning controleren.
- Overmatige profielslijtage.
 - **Slijtage-indicatoren** BLZ. 566
- Barsten of andere schade rond het ventiel.

➤ Banden controleren

⚠ WAARSCHUWING

Rijden met banden die overmatige slijtage vertonen of een verkeerde spanning hebben, kan tot een ongeval leiden waardoor u ernstig - en zelfs dodelijk - letsel kunt oplopen.

Volg alle instructies in deze handleiding op met betrekking tot bandenspanning en -onderhoud.

Meet de bandenspanning wanneer de banden koud zijn. Dit betekent dat het voertuig ten minste drie uur geparkeerd moet zijn geweest of minder dan 1,6 km gereden mag hebben. Pas indien nodig de bandenspanning aan tot de gespecificeerde waarde is bereikt.

Wordt de bandenspanning bij warme banden gecontroleerd, dan kan de spanning 30–40 kPa (0,3–0,4 bar) hoger zijn dan wanneer de banden koud zijn.

Wanneer de bandenspanning wordt afgesteld, moet u het waarschuwingssysteem voor bandenspanning initialiseren.

➤ **Waarschuwingssysteem voor bandenspanning** BLZ. 423

Slijtage-indicatoren

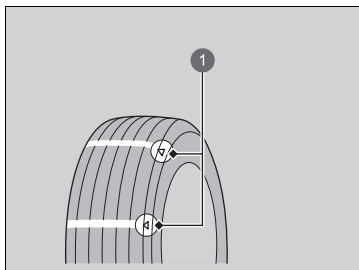

- 1 Voorbeeld van een slijtage-indicatiemarkering

De groef is ter plaatse van de slijtage-indicator 1,6 mm minder diep dan elders op de band. Is het loopvlak zodanig versleten dat de slijtage-indicator zichtbaar is, vervang dan de band.

Versleten banden hebben weinig grip op natte wegdekken.

Bandenlevensduur

De levensduur van uw banden is afhankelijk van tal van factoren, zoals rijgewoonten, wegcondities, belading van het voertuig, bandenspanning, onderhoudshistorie, snelheid en milieucondities (zelfs wanneer de banden niet in gebruik zijn).

Naast regelmatige inspecties en controles van de bandenspanning wordt aanbevolen jaarlijkse inspecties uit te voeren zodra de banden vijf jaar oud zijn. Alle banden moeten 10 jaar na de productiedatum worden vervangen, ongeacht hun conditie of mate van slijtage.

► Banden controleren

Laat een dealer de banden controleren als u tijdens het rijden een voortdurende trilling voelt. Nieuwe banden en opnieuw gemonteerde banden dienen goed te worden uitgebalanceerd.

Rijden met hoge snelheid

Modellen zonder 185/60R16-banden

Wij adviseren niet sneller te rijden dan de aangegeven snelheidslimiet en de omstandigheden toestaan. Als u langere tijd met hogere snelheden rijdt (meer dan 160 km/u), dient u de spanning voor koude banden zoals hieronder weergegeven aan te passen om te voorkomen dat er extreem veel warmte ontstaat waardoor de band plotseling defect kan raken.

Bandenmaat	185/60R15 88H
Bandenspanning	Voor: 260 kPa (2,6 bar) 38 psi Achter: 250 kPa (2,5 bar) 36 psi
Bandenmaat	185/55R16 87H
Bandenspanning	Voor: 270 kPa (2,7 bar) 39 psi Achter: 260 kPa (2,6 bar) 38 psi

Banden en wiel vervangen

Vervang uw banden door radiaalbanden van dezelfde maat, dezelfde belastings- en snelheidskwalificatie en met dezelfde maximumwaarde voor koude bandenspanning (zoals aangegeven op de zijkant van de band). Wanneer banden met een afwijkende maat of constructie worden gemonteerd, kan dat ertoe leiden dat bepaalde voertuigsystemen zoals het ABS-systeem en voertuigstabiliteitsassistentiesysteem (VSA) niet naar behoren werken.

Het is het beste om de banden alle vier tegelijk te vervangen. Als dat niet kan, vervang dan de voor- en achterbanden paarsgewijs.

Zorg dat de wielspecificaties overeenkomen met die van de originele wielen.

Banden en wiel vervangen

WAARSCHUWING

Verkeerde banden op uw voertuig monteren kan een negatief effect op de wegligging en de stabiliteit hebben. Dit kan tot een ongeval leiden waardoor u ernstig - en zelfs dodelijk - letsel kunt oplopen.

Gebruik altijd de maat en het type band die worden aanbevolen op de sticker met de bandgegevens op uw voertuig.

Banden wisselen

Het wisselen van banden volgens het onderhoudsschema helpt de bandenslijtage gelijkmatiger te verdelen en de levensduur van de banden te verlengen.

■ Banden zonder marking voor de draairichting

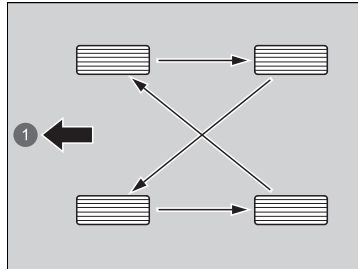

Verwissel de banden zoals hier aangegeven.

① Voor

■ Banden met marking voor de draairichting

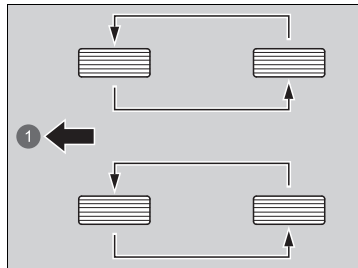

Verwissel de banden zoals hier aangegeven.

① Voor

► Banden wisselen

Banden met een loopvlak met voorgeschreven draairichting mogen alleen van voor naar achter gewisseld worden (niet van de ene naar de andere zijde).

Banden met voorgeschreven draairichting moeten met het merkteken voor de draairichting naar voren wijzend worden gemonteerd, zoals hierna afgebeeld.

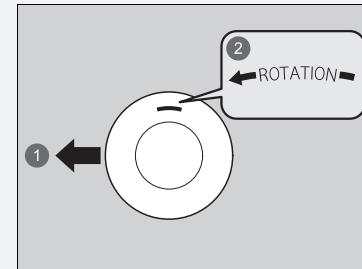

① Voor

② Draairichtingmarkering

Zorg dat de bandenspanningen worden gecontroleerd wanneer de banden worden gewisseld.

Wanneer de banden worden gewisseld, moet u het waarschuwingssysteem voor bandenspanning initialiseren.

► **Waarschuwingssysteem voor bandenspanning** BLZ. 423

Tractiehelpvoorzieningen voor sneeuw

Monteer voor het rijden op besneeuwde of bevroren wegen winterbanden of sneeuwkettingen; pas uw snelheid aan en houd tijdens het rijden voldoende afstand tot de overige verkeersdeelnemers.

Bedien het stuurwiel en de remmen met de grootste zorgvuldigheid om slippen te voorkomen.

Gebruik indien nodig of afhankelijk van de wettelijke regels sneeuwkettingen, winterbanden of banden die voor het hele jaar geschikt zijn.

Houd bij het aanbrengen rekening met de volgende zaken.

Voor winterbanden:

- Kies de maat en gewichtskwalificaties die gelijk zijn aan die van de originele banden.
- Breng de banden op alle vier de wielen aan.

Voor sneeuwkettingen:

- Raadpleeg uw dealer voordat u bepaalde kettingen voor uw voertuig koopt.
- Monteer deze uitsluitend op de voorwielen.
- Daar uw voertuig een beperkte bandenafstand heeft, adviseren we u ten eerste de onderstaande kettingen te gebruiken:

Originele bandenmaat*1	Type ketting
185/60R15 88H	RUD-matic classic 48478
185/55R16 87H	RUD-matic classic 48479
185/60R16 86H	RUD-matic classic 48482

*1: De originele bandenmaat staat op de sticker met de bandgegevens op de portierstijl bij de bestuurder.

- Volg de montage-instructies van de sneeuwkettingfabrikant. Monteer de kettingen zo strak mogelijk.
- Controleer of de kettingen geen contact maken met de remleidingen of de wielophanging.
- Rijd met aangepaste snelheid.

Tractiehelpvoorzieningen voor sneeuw

⚠ WAARSCHUWING

Gebruik van de verkeerde kettingen of niet correct aangebrachte kettingen, kan de remleidingen beschadigen en kan tot een ongeval leiden waarbij u ernstig of zelfs dodelijk letsel kunt oplopen.

Volg alle instructies in deze gebruikershandleiding met betrekking tot de keuze en het gebruik van sneeuwkettingen.

ATTENTIE

Tractiehelpvoorzieningen met de verkeerde maat of verkeerd aangebrachte tractiehelpvoorzieningen kunnen de remleidingen, de wielophanging, de carrosserie en de wielen van uw voertuig beschadigen. Stop onmiddellijk wanneer deze contact maken met enig onderdeel van het voertuig.

Volgens de EU-richtlijn voor banden dient er, als er winterbanden worden gebruikt, een sticker te worden aangebracht duidelijk in het gezichtsveld van de bestuurder, met de toegestane max. snelheid van de winterbanden indien de bedoelde max. snelheid van het voertuig hoger is dan de toegestane max. snelheid van de winterband. Deze sticker is verkrijgbaar bij uw bandendealer. Raadpleeg een dealer als u vragen hebt.

Wanneer sneeuwkettingen zijn gemonteerd, dient u de instructies van de fabrikant van de sneeuwkettingen met betrekking tot de beperkingen in het gebruik van het voertuig te volgen.

Maak alleen gebruik van sneeuwkettingen in geval van nood of wanneer ze wettelijk vereist zijn om door een bepaald gebied te rijden.

Wees zeer voorzichtig wanneer u met sneeuwkettingen op sneeuw of ijs rijdt. De wegglipping ervan kan minder voorspelbaar zijn dan van goede winterbanden zonder sneeuwkettingen.

Als uw voertuig is uitgerust met zomerbanden, moet u er rekening mee houden dat deze banden niet zijn ontworpen voor rijden in winteromstandigheden. Raadpleeg een dealer voor meer informatie.

12V-accu controleren

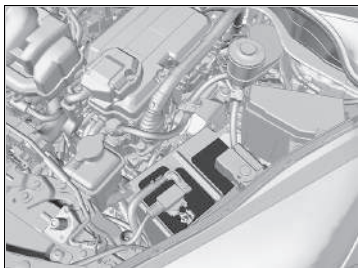

De toestand van de accu wordt gecontroleerd door een sensor op de minpool van de accu. Als er een probleem is met deze sensor, wordt op de interface voor bestuurdersinformatie een waarschuwingsbericht weergegeven. Als dit gebeurt, moet u uw voertuig laten controleren door een dealer.

Controleer de accupolen maandelijks op corrosie.

Als de accu van uw voertuig losgekoppeld of vrijwel leeg is:

- Het audiosysteem wordt uitgeschakeld.
 - ➔ **Audiosysteem opnieuw activeren** BLZ. 240
- De klok voert een reset uit.
 - ➔ **Klok** BLZ. 166
 - ➔ **Instellingen klok** BLZ. 304

Modellen met het stuur rechts

- Het startblokkeringsysteem moet worden gereset.
 - ➔ **Controlelampje startblokkeringsysteem** BLZ. 118

12V-accu

⚠ WAARSCHUWING

De accu stoot explosief waterstofgas uit tijdens de normale werking.

Een vonk of open vuur kan ertoe leiden dat de accu explodeert met een zodanige kracht dat u ernstig of zelfs dodelijk letsel kunt oplopen.

Houd vonken, open vuur en rookartikelen bij de accu vandaan.

Draag beschermende kleding en een beschermende bril of laat een ervaren monteur het onderhoud aan de accu uitvoeren.

⚠ WAARSCHUWING

De accu bevat zwavelzuur (elektrolyt), dat sterk bijtend en giftig is.

De elektrolyt mag niet met uw ogen of huid in contact komen aangezien dit ernstige brandwonden kan veroorzaken. Draag beschermende kleding en oogbescherming wanneer u aan of bij de accu werkt.

Het inslikken van elektrolyt kan een fatale vergiftiging tot gevolg hebben als er niet onmiddellijk actie wordt genomen.

BUITEN HET BEREIK VAN KINDEREN HOUDEN

▶▶ 12V-accu

Noodprocedures

Ogen: Ten minste 15 minuten spoelen met water uit een kop of ander type container. (Water onder druk kan het oog beschadigen.) Bel onmiddellijk een arts.

Huid: Verwijder besmette kleding. Spoel de huid met grote hoeveelheden water. Bel onmiddellijk een arts.

Slikken: Drink water of melk. Bel onmiddellijk een arts.

Treft u corrosie aan, reinig dan de accupolen met een bakpoeder/wateroplossing. Reinig de polen met een vochtige handdoek. Maak de accu met een doek/handdoek droog. Smeer de polen met vet in om toekomstige corrosie tegen te gaan.

Als u de accu vervangt, moet u deze volgens dezelfde specificaties vervangen.

Raadpleeg een dealer voor meer informatie.

12V-accu opladen

Koppel de beide accukabels los om schade aan het elektrisch systeem van uw voertuig te voorkomen. Koppel altijd eerst de kabel aan de minpool (-) los en sluit deze als laatste weer aan.

12V-accu

De controlelampjes voor Adaptive Cruise Control (ACC) met Low Speed Follow, het systeem van de voertuigstabiliteitsregeling (VSA), voertuigstabiliteitsregeling (VSA) UIT, veiligheidsondersteuning (amber) en het waarschuwingssysteem voor lage bandenspanning gaan mogelijk branden en er wordt een bericht in de meter weergegeven wanneer u de voedingsmodus op AAN zet nadat de 12V-accu opnieuw is aangesloten.

Rijd een korte afstand met een snelheid van meer dan 20 km/u. Het controlelampje zou uit moeten gaan. Als het lampje niet uit gaat, laat u het voertuig door een dealer controleren.

12V-accu vervangen

Wanneer u de 12V-accu verwijdert en vervangt, dient u altijd de veiligheid bij onderhoud en de waarschuwingen bij het controleren van de accu in acht te nemen om mogelijke gevaren te voorkomen.

🔧 **Veilig onderhoud** BLZ. 525

🔧 **12V-accu controleren** BLZ. 570

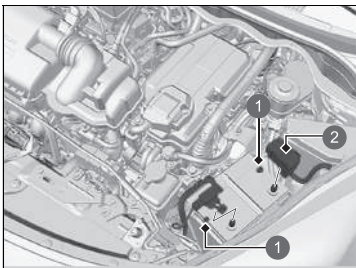

1 Moer

2 Afdekking

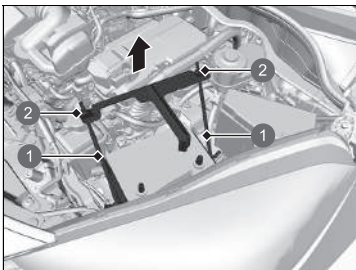

1 Steun

2 Moer

1. Zet de voedingsmodus in de stand VOERTUIG UIT. Open de motorkap.
2. Draai de moer op de negatieve accukabel los, maak dan de kabel van de minpool (-) los.
3. Open de afdekking van de pluspool van de accu. Draai de moer op de positieve accukabel los, maak dan de kabel van de pluspool (+) los.
4. Draai de moer aan beide zijden van de accubeugel los met een sleutel.
5. Trek de onderkant van elke accusteun uit het gat op de accuplaat en verwijder het samenstel van de accubeugel en de steunen.

12V-accu vervangen

ATTENTIE

Een onjuist afgevoerde accu kan zeer schadelijk zijn voor het milieu en de volksgezondheid. Volg altijd de lokale regels voor het afvoeren van accu's op.

Dit symbool op de accu betekent dat dit product niet als huishoudelijk afval mag worden behandeld.



Voer deze procedure omgekeerd uit om een nieuwe accu te monteren.

Koppel altijd eerst de kabel aan de minpool (-) los en sluit deze als laatste weer aan.

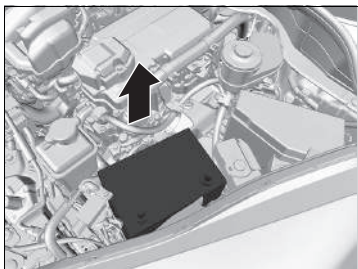

6. Haal de accu er voorzichtig uit.

Acculabel

Voorbeeld



Acculabel

GEVAAR

- Houd vuur en vonken uit de buurt van de accu. Accu's produceren explosief gas dat explosies kan veroorzaken.
- Draag een veiligheidsbril en rubberhandschoenen bij het hanteren van de accu; door blootstelling aan de accu-elektrolyt kunt u verbranden of blind worden.
- Laat kinderen nooit in contact komen met de accu. Zorg ervoor dat iemand die de accu aanraakt zeer goed accu's kan hanteren en de gevaren ervan goed kent.
- Behandel de accu-elektrolyt extreem zorgvuldig aangezien deze verdund zwavelzuur bevat. Contact met de huid of ogen kan brandwonden veroorzaken of u blind maken.
- Lees deze handleiding zorgvuldig en begrijp deze goed voordat u de accu hanteert. Het niet naleven van de instructies kan lichamelijk letsel en schade aan het voertuig veroorzaken.
- Gebruik de accu niet als het elektrolytniveau op of onder het aanbevolen peil staat. Gebruik geen accu's met een laag elektrolytniveau, omdat deze kunnen ontploffen en ernstig letsel kunnen veroorzaken.

Knoopcel vervangen

Als de indicator niet gaat branden wanneer op de knop wordt gedrukt, vervang dan de batterij.

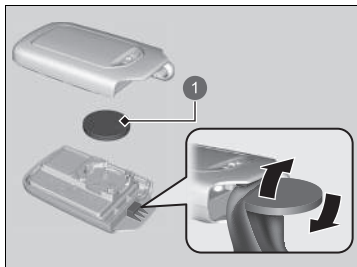

1 Batterij

Batterijtype: CR2032

1. Verwijder de geïntegreerde sleutel.
 - ▶ Wikkel een doek om een munt om krassen op de afstandsbediening te voorkomen.
 - ▶ Ga voorzichtig te werk bij het verwijderen, zodat u de knoppen niet verliest.
2. Verwijder de bovenste helft door voorzichtig met een munt op de rand te wrikken.
 - ▶ **LET OP:** Stel het apparaat niet bloot aan hoge temperaturen zoals zonlicht, vuur en dergelijke, die kunnen leiden tot een explosie of lekkage van brandbare vloeistoffen of gassen tijdens gebruik, opslag of transport.
3. Let bij het vervangen van de batterij op de juiste polariteit.

✂ Knoopcel vervangen

⚠ ⚠ WAARSCHUWING

RISICO OP CHEMISCHE BRANDWONDEN

Bij inslikken kan de batterij van de afstandsbediening ernstige interne brandwonden en zelfs dodelijk letsel veroorzaken.

Bewaar nieuwe en gebruikte batterijen buiten het bereik van kinderen.

Als u vermoedt dat een kind de batterij heeft ingeslikt, dient u onmiddellijk een arts te raadplegen.

LET OP: Er bestaat explosiegevaar als de batterij onjuist wordt vervangen. Vervang de batterij alleen door een batterij van hetzelfde of een gelijkwaardig type.

LET OP: Stel het apparaat niet bloot aan hoge temperaturen zoals zonlicht, vuur en dergelijke, die kunnen leiden tot een explosie of lekkage van brandbare vloeistoffen of gassen tijdens gebruik, opslag of transport.

LET OP: Werp een batterij niet in vuur of een hete oven en zorg dat de batterij niet mechanisch wordt verbrijzeld of gesneden, wat kan leiden tot een explosie.

LET OP: Stel niet bloot aan extreem lage luchtdruk op grote hoogte, wat kan leiden tot een explosie of lekkage van brandbare vloeistof of gas.

► Knoopcel vervangen

Een waarschuwing bevindt zich naast de knoopcel*.

ATTENTIE

Een onjuist afgevoerde batterij kan milieuschade veroorzaken. Volg altijd de lokale regels voor het afvoeren van batterijen op.

Dit symbool op de batterij betekent dat dit product niet als huishoudelijk afval mag worden behandeld.



Vervangende batterijen zijn in de handel of bij een dealer verkrijgbaar.

* Niet beschikbaar op alle modellen

Airconditioning

Om een goede en veilige werking van het klimaatregelsysteem te garanderen, mag het koelsysteem alleen door een gekwalificeerde monteur worden onderhouden.

Repareer de verdamper (koelspiraal) van de airconditioning nooit en vervang deze nooit door een verdamper die is verwijderd uit een gebruikt of hergebruikt voertuig.

» Onderhoud van klimaatregelsysteem

ATTENTIE

Uitgestoten koelmiddel is schadelijk voor het milieu. Om de uitstoot van koelmiddel te voorkomen, mag u de verdamper nooit vervangen door een verdamper die is verwijderd uit een gebruikt of hergebruikt voertuig.

Het koelmiddel in het airconditioningsysteem van uw voertuig is brandbaar en kan ontbranden tijdens onderhoudswerkzaamheden wanneer de juiste procedures niet worden opgevolgd.

De sticker van de airconditioning bevindt zich onder de motorkap:



 : Let op

 : Ontvlambaar koelmiddel

 : Gekwalificeerde monteur vereist voor onderhoud

 : Airconditioningsysteem

» **Veiligheidsstickers** BLZ. 102

» **Specificaties** BLZ. 632

Stof- en pollenfilter

■ Wanneer het stof- en pollenfilter moet worden vervangen

Vervang het stof- en pollenfilter volgens het aanbevolen onderhoudsschema van uw voertuig. Het is raadzaam om het filter zelfs eerder te vervangen als het voertuig in een stoffige omgeving heeft gereden.

📄 **Onderhoudsschema*** BLZ. 533

■ Stof- en pollenfilter vervangen

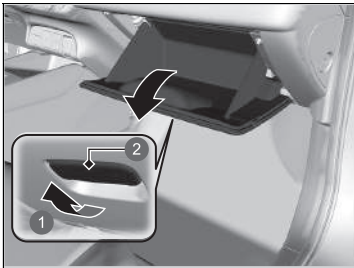

1. Open het handschoenenkastje.

- ① Trekken
- ② Hendel

☒ Stof- en pollenfilter

Als de luchtstroom van het klimaatregelsysteem duidelijk afneemt en de ramen makkelijk beslaan, dient het filter wellicht te worden vervangen.

Het stof- en pollenfilter verzamelt pollen, stof en andere deeltjes in de lucht.

Als u niet zeker weet hoe u het stof- en pollenfilter moet vervangen, laat het dan door een dealer vervangen.

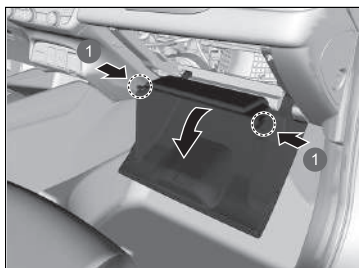

2. Maak de twee lipjes los door op elk zijpaneel te drukken.
3. Draai het handschoenenkastje opzij.

1 Lipjes

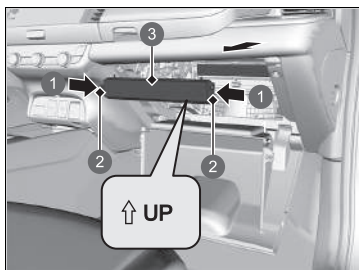

4. Druk op de lipjes op de hoeken van de afdekking van het filterhuis en verwijder deze.

- 1 Drukken
- 2 Lipjes
- 3 Afdekking

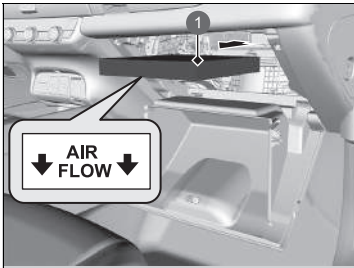

① Stof- en pollenfilter

5. Verwijder het filter uit de behuizing.
6. Monteer een nieuw filter in de behuizing.
 - Zorg dat de **AIR FLOW**-pijl omlaag wijst.

Interieurverzorging

Gebruik een stofzuiger om stof te verwijderen voordat u dat met een doek doet. Gebruik een vochtige doek met een mengsel van een mild reinigingsmiddel en warm water om vuil te verwijderen. Gebruik een schone doek om resten reinigingsmiddel te verwijderen.

■ Veiligheidsgordels reinigen

Gebruik een zachte borstel met een mengsel van milde zeep en warm water om de veiligheidsgordels te reinigen. Laat de veiligheidsgordels aan de lucht drogen. Wrijf de lussen van de verankeringen van de veiligheidsgordels met een schone doek schoon.

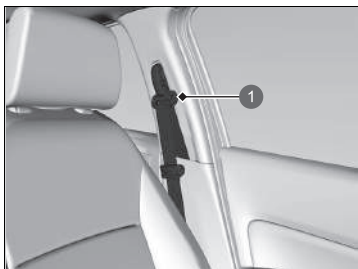

1 Lus

▣ Interieurverzorging

Mors geen vloeistoffen in het interieur van het voertuig. Elektrische apparaten en systemen kunnen defect raken indien er vloeistoffen op gemorst worden.

Gebruik geen sprays op siliconenbasis op elektrische apparaten zoals audio-apparaten en schakelaars. Dit kan tot storingen aan de apparaten of brand in het voertuig leiden. Als per ongeluk spray op siliconenbasis op elektrische apparaten is gebruikt, raadpleeg dan uw dealer.

Afhankelijk van hun samenstelling kunnen chemicaliën en vloeibare aromaten verkleuring, rimpels en barsten veroorzaken in onderdelen op harsbasis en in bekledingsstoffen.

Gebruik geen oplosmiddelen op alkalibasis of organische oplosmiddelen zoals benzeen of benzine.

Wrijf na het gebruik van chemicaliën de behandelde oppervlakken voorzichtig met een droge doek schoon. Leg gebruikte doeken niet langere tijd op onderdelen op harsbasis en op bekledingsstoffen.

Zorg dat u geen vloeibare luchtverfrisser morst.

■ Ruiten reinigen

Gebruik hierbij een glasreinigingsmiddel.

■ Vloermatten (optioneel)

De vloermat van de bestuurder wordt over de vloerankers gehaakt, die voorkomen dat de vloermat naar voren kan schuiven. Zorg dat u de matten na het reinigen opnieuw naar behoren aanbrengt.

Plaats geen extra vloermatten boven op de verankerde mat.

■ Leren bekleding onderhouden*

Voor een goede reiniging van leer:

1. Gebruikt u eerst een stofzuiger of zachte droge doek om vuil of stof te verwijderen.
2. Reinig vervolgens het leer met een zachte vochtige doek met een oplossing van 90% water en 10% neutrale zeep.
3. Veeg vervolgens alle zeepresten weg met een schone, vochtige doek.
4. Neem achtergebleven water af en laat het leer drogen in de schaduw.

■ Waterafstotende stoel* onderhouden

Verwijder vuil met een vochtige doek. Veeg vervolgens achtergebleven water weg met een schone, droge doek.

Het gebruik van reinigingsmiddel vermindert het waterafstotende effect.

* Niet beschikbaar op alle modellen

☒ Ruiten reinigen

Aan de binnenzijde van de achterraut zijn draden aangebracht. Wrijf met een zachte doek in dezelfde richting als de draden om beschadiging van de draden te voorkomen.

Zorg dat u geen vloeistoffen, zoals water of glasreinigingsmiddel, morst op of rondom de afdekking van zowel de groothoekcamera aan de voorzijde als de regen-/lichtsensor.

☒ Vloermatten (optioneel)

Gebruikt u vloermatten die niet tot de originele uitrusting van uw voertuig behoren, zorg er dan voor dat deze voor uw specifieke voertuig ontworpen zijn, correct passen en stevig aan de vloer bevestigd zijn.

Plaats de vloermatten voor de achterbank op de juiste wijze. Als ze niet op de juiste wijze zijn geplaatst, kunnen de vloermatten de functies van de voorstoelen hinderen.

☒ Leren bekleding onderhouden*

Het is belangrijk dat vuil of stof zo snel mogelijk wordt verwijderd of weggeveegd. Gemorste vloeistof kan doordringen in leer en vlekken veroorzaken. Vuil of stof kan schuurplekken veroorzaken in het leer. Let er daarnaast op dat sommige donkere kleding op de lederen stoelen kan afgeven en zo verkleuring of vlekken kan veroorzaken.

Exterieurverzorging

Verwijder na iedere rit het stof van de carrosserie. Inspecteer uw voertuig regelmatig op krassen in gelakte oppervlakken. Een kras in een gelakt oppervlak kan carrosserieroest tot gevolg hebben. Ontdekt u een kras, repareer deze dan zo snel mogelijk.

■ Voertuig wassen

Was het voertuig regelmatig. Was het vaker als u rijdt onder de volgende omstandigheden:

- Na een rit op wegen met strooizout.
- Na een rit over kustwegen.
- Indien teer, roet, vogeluitwerpselen, insecten of boomsappen op gelakte oppervlakken zijn terecht gekomen.

■ Gebruik van een automatische autowasstraat

- Zorg dat u de instructies van de automatische autowasstraat opvolgt.
- Klap de buitenspiegels naar binnen.
- Schakel bij modellen met ruitenwissers met automatisch wisinterval de ruitenwissers uit.

■ Hogedrukreinigers gebruiken

- Houd voldoende afstand tussen de spuitmond van de reiniger en de carrosserie van het voertuig.
- Ga met name voorzichtig te werk rondom de ruiten. Staat u op te korte afstand van het voertuig, dan kan water in het interieur binnendringen.
- Spuit geen water onder hoge druk rechtstreeks in het motorcompartiment. Gebruik in plaats daarvan water met lage druk en een mild reinigingsmiddel.

» Voertuig wassen

Spuit geen water in de luchtinlaatroosters. Dit kan storingen veroorzaken.

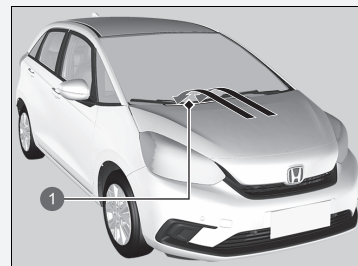

1 Luchtinlaatroosters

Spuit geen water rechtstreeks op de brandstoftankklep. Door een hogedrukstraal kan de klep open gaan.

■ Was aanbrengen

Een zorgvuldig aangebrachte autocarosseriewaslaag helpt de lak van uw voertuig tegen de elementen te beschermen. Was verdwijnt na verloop van tijd en na blootstelling van de autolak aan de elementen; breng daarom tijdig een nieuwe waslaag aan.

■ Bumpers en andere gelakte kunststof delen onderhouden

Is benzine, olie, motorkoelvloeistof of accuvloeistof terecht gekomen op onderdelen die van kunststof zijn vervaardigd, dan kunnen deze onderdelen vlekken gaan vertonen of kan de coating loslaten. Wrijf deze onderdelen in dat geval onmiddellijk schoon met een zachte doek en schoon water.

■ Ruiten reinigen

Gebruik hierbij een glasreinigingsmiddel.

■ Aluminiumvelgen onderhouden*

Aluminium is vatbaar voor veroudering door de inwerking van zout en andere wegvervuilingen. Veeg indien nodig in een zo vroeg mogelijk stadium met een spons en een mild reinigingsmiddel deze wegvervuilingen weg. Gebruik geen agressieve chemicaliën (inclusief bepaalde in de handel verkrijgbare velgenreinigingsmiddelen) of een harde borstel. Deze kunnen de beschermende laag op aluminiumvelgen beschadigen en corrosie veroorzaken. Afhankelijk van het type afwerking, kunnen de velgen ook hun glans verliezen of gepolijst lijken. Droog de velgen af met een doek terwijl ze nog nat zijn om watervlekken te voorkomen.

»» Was aanbrengen

ATTENTIE

Chemische oplosmiddelen en krachtige reinigingsmiddelen kunnen schade aan de lak en aan metalen en kunststoffen onderdelen van uw voertuig veroorzaken. Veeg dergelijke gemorste vloeistoffen direct op.

»» Bumpers en andere gelakte kunststof delen onderhouden

Raadpleeg een dealer over het juiste materiaal voor het repareren van gelakte oppervlakken van onderdelen die van kunststof zijn vervaardigd.

»» Aluminiumvelgen onderhouden*

Modellen met aluminium velgen en wieldoppen

Verwijder de aluminium wieldoppen niet van de wielen. Als u dit toch doet, kunnen de wieldoppen of de wielen beschadigd raken.

* Niet beschikbaar op alle modellen

■ Beslagen lenzen van de buitenverlichting

De binnenzijde van de lenzen van de buitenverlichting (koplampen, remlichten, enz.) kan tijdelijk beslaan wanneer u in de regen hebt gereden of nadat het voertuig is gewassen in een wasstraat. In de lenzen kan ook condensatie ophopen als er een groot genoeg verschil is tussen de omgevingstemperatuur en de temperatuur in de lens (zoals ook de ruiten van het voertuig beslaan in regenachtige omstandigheden). Deze omstandigheden zijn natuurlijke processen en geen constructiefout van de buitenverlichting.

Door het ontwerp van de lens kan vocht op het frame van de lens ontstaan. Ook dit is geen defect.

Echter, als u ziet dat zich grote hoeveelheden water ophopen of dat er grote waterdruppels in de lens ontstaan, laat uw voertuig dan door een dealer inspecteren.

■ Lakken van het voertuig

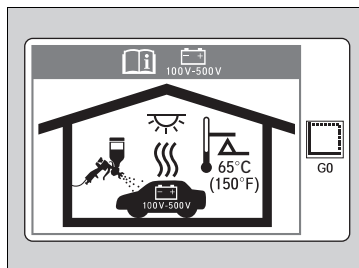

Hoge temperatuur kan de hoogspanningsaccu voor de voeding van de elektromotor beschadigen.

Zorg er bij het lakken van het voertuig in een verwarmde spuitcabine voor dat de temperatuur niet hoger wordt dan 65 °C.

Accessoires

Controleer bij het installeren van accessoires het volgende:

- Breng geen accessoires op de voorruit aan. Deze kunnen het zicht belemmeren en uw reacties op de rijomstandigheden vertragen.
- Breng geen accessoires aan op de gebieden die gemarkeerd zijn met SRS Airbag, op de zijkant of de rugleuning van de voorstoelen, op de voor- of portierstijlen of in de buurt van de zijruiten.

Accessoires die hier wel worden aangebracht, kunnen de juiste werking van de airbags belemmeren of tegen u of een andere inzittende aan worden geslingerd als de airbags worden opgeblazen.

- Zorg ervoor dat elektronische accessoires niet de elektrische circuits kunnen overbelasten of de correcte werking van uw voertuig belemmeren.

➤ **Zekeringen** BLZ. 620

- Laat voor het monteren van elektronische accessoires de installateur contact opnemen met een dealer voor assistentie. Laat indien mogelijk een dealer de uiteindelijke montage inspecteren.

Accessoires en modificaties

WAARSCHUWING

Onjuiste accessoires of modificaties kunnen van invloed zijn op de wegligging, de stabiliteit en de prestaties van uw voertuig en kunnen een ongeval veroorzaken waarbij u ernstig of dodelijk letsel kunt oplopen.

Volg alle instructies in deze gebruikershandleiding met betrekking tot accessoires en modificaties.

WAARSCHUWING

Gebruik van een hoogspanningsaccu die onjuist is ontworpen, ontwikkeld of gefabriceerd, kan brand veroorzaken in uw voertuig.

Een autobrand kan resulteren in een ongeval of lichamelijk letsel.

Gebruik alleen een originele hoogspanningsaccu van Honda, of gelijkwaardig, in uw voertuig.

Modificaties

Voer geen modificaties aan uw voertuig uit op een manier die van invloed kan zijn op de wegligging, de stabiliteit en de betrouwbaarheid en breng geen niet-originele Honda-onderdelen of -accessoires aan die een gelijksoortig effect kunnen hebben.

Zelfs kleine wijzigingen aan voertuigsystemen kunnen van invloed zijn op de algehele prestaties van het voertuig.

Zorg er altijd voor dat alle uitrusting goed is geïnstalleerd en onderhouden en voer geen modificaties aan uw voertuig of de systemen ervan uit die ervoor kunnen zorgen dat uw voertuig niet meer aan de lokale wettelijke eisen voldoet.

De diagnosepoort (OBD-II/SAE J1962-stekker) die op dit voertuig is geïnstalleerd, is bedoeld om te worden gebruikt met het diagnosesysteem voor voertuigsystemen of met andere door Honda goedgekeurde apparaten. Gebruik van een ander type apparaat kan de elektronische systemen van het voertuig negatief beïnvloeden of blokkeren, waardoor een storing in het systeem kan ontstaan, de accu leeg kan lopen of andere onverwachte problemen kunnen ontstaan.

Wijzig of repareer het hybride hoogspannings-voedingssysteem of de elektrische systemen van uw voertuig niet. Demontage of wijziging van elektrische apparaten kan een botsing of brand tot gevolg hebben.

Als u uw hoogspanningsaccu ooit moet vervangen als de garantie niet meer geldig is, gebruik dan alleen een originele hoogspanningsaccu van Honda. Een originele hoogspanningsaccu van Honda is speciaal ontworpen om te werken met het hybride voedingssysteem van uw voertuig en is dusdanig ontworpen, ontwikkeld en gefabriceerd dat situaties met te hoge ladingen worden voorkomen. Een niet-originele hoogspanningsaccu is mogelijk niet op dezelfde manier ontworpen, ontwikkeld en gefabriceerd, en installatie van een dergelijke accu kan leiden tot een te hoge lading, brand, vermogensverlies of andere omstandigheden die het risico van een botsing of letsel vergroten.

► Accessoires en modificaties

Mobiele telefoons, alarminstallaties, zendontvangers, radio-antennes en laagspanningsaudiosystemen die correct zijn geïnstalleerd, horen de computergestuurde systemen van het voertuig, zoals uw airbags en antiblokkeerremmen, niet te storen.

Om de juiste werking van uw voertuig te waarborgen worden originele Honda-accessoires aanbevolen.

Onverwachte gebeurtenissen

In dit hoofdstuk worden problemen beschreven die soms kunnen optreden en maatregelen die u kunt nemen om de problemen te verhelpen.

Gereedschappen

Soorten gereedschappen..... 590

Bij een lekke band

Lekke band tijdelijk repareren..... 591

Hanteren van de krik 604

Voedingssysteem start niet

De procedure controleren 605

Bij een zwakke batterij van de sleutelloze afstandsbediening 606

Voedingssysteem uit in geval van nood.... 607

Als de 12V-accu leeg is

Procedure voor starten met startkabels 608

Schakelhendel kan niet worden bewogen..... 610

Oververhitting

Wat te doen bij oververhitting 611

Controlelampje, gaat branden/knipperen

Als de waarschuwing voor een lage oliedruk verschijnt 613

Indien het controlelampje van het laadsysteem van de 12V-accu gaat branden 613

Storingsindicatielampje brandt of knippert 614

Als het rode controlelampje van het remsysteem gaat branden of knipperen 615

Als het controlelampje van het elektrisch stuurbevestigingssysteem (EPS) gaat branden..... 616

Als het rode remsysteemcontrolelampje brandt/knipperet en het amber controlelampje brandt 617

Als het controlelampje lage bandenspanning/

waarschuwingssysteem bandenspanning gaat branden of knippert..... 618

Het symbool laag oliepeil verschijnt 619

Als het controlelampje voedingssysteem gaat branden..... 619

Zekeringen

Locaties van zekeringen..... 620

Zekeringen controleren en vervangen ... 625

Slepen in noodsituaties 626

Wanneer u de brandstoftankklep niet kunt ontgrendelen 627

Wanneer u de achterklep niet kunt openen ... 629

Soorten gereedschappen

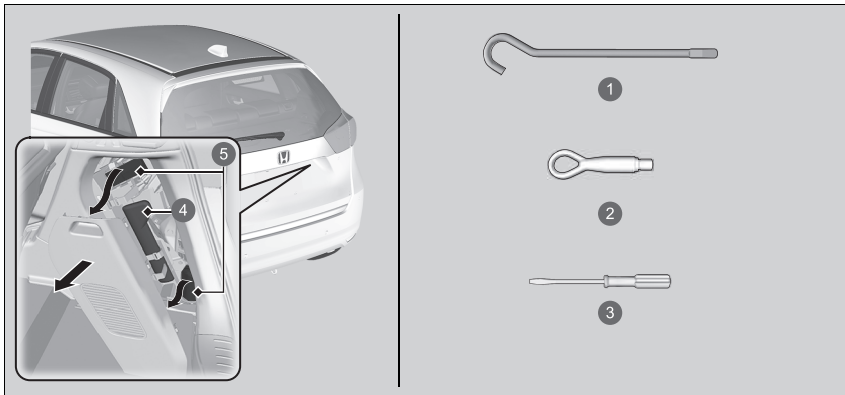

- 1 Verlengstuk van krikhendel*
- 2 Afneembare sleephaak
- 3 Platte schroevendraaier
- 4 Gereedschapstas
- 5 Bandenreparatiekit

Soorten gereedschappen

De gereedschappen zijn opgeborgen in de bagageruimte.

Lekke band tijdelijk repareren

Als de band een grote snee of een andere ernstige beschadiging heeft, moet u het voertuig laten wegslepen. Alleen als de band een kleine lekkage vertoont, bijvoorbeeld door een spijker, kunt u de tijdelijke bandenreparatiekit gebruiken. Rijd vervolgens naar het dichtstbijzijnde tankstation voor een definitieve reparatie.

Wanneer een band tijdens het rijden lek raakt, pak het stuurwiel dan stevig beet en rem geleidelijk om snelheid te minderen. Stop vervolgens op een veilige plek.

1. Parkeer het voertuig op een vaste, vlakke, slipvrije ondergrond en schakel de parkeerrem in.
2. Zet de transmissie in stand **P**.
3. Zet de alarmknipperlichten aan en zet de voedingsmodus in de stand VOERTUIG UIT (STUURSLOT).

Lekke band tijdelijk repareren

Gebruik de kit niet in de volgende omstandigheden. Neem in plaats daarvan contact op met een dealer of met de wegenwacht om het voertuig te laten slepen.

- De houdbaarheidsdatum van het dichtingsmiddel voor de band is verlopen.
- Het voertuig heeft meer dan één lekke band.
- Het gat of de snee is groter dan 4 mm.
- De zijkant van de band is beschadigd of de lekkage bevindt zich buiten het contactvlak van de band.

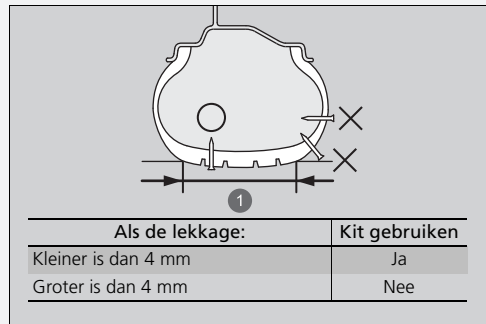

1 Contactvlak

- De beschadiging is ontstaan door het rijden met banden met een zeer lage bandenspanning.
- De hiel van de band bevindt zich niet op de juiste plaats.
- De velg is beschadigd.

Verwijder de spijker of schroef die de band doorboorde, niet. Als u deze verwijdert, is het mogelijk dat u de lekkage niet met de kit kunt herstellen.

■ Voorbereidingen voor tijdelijke reparatie van lekke band

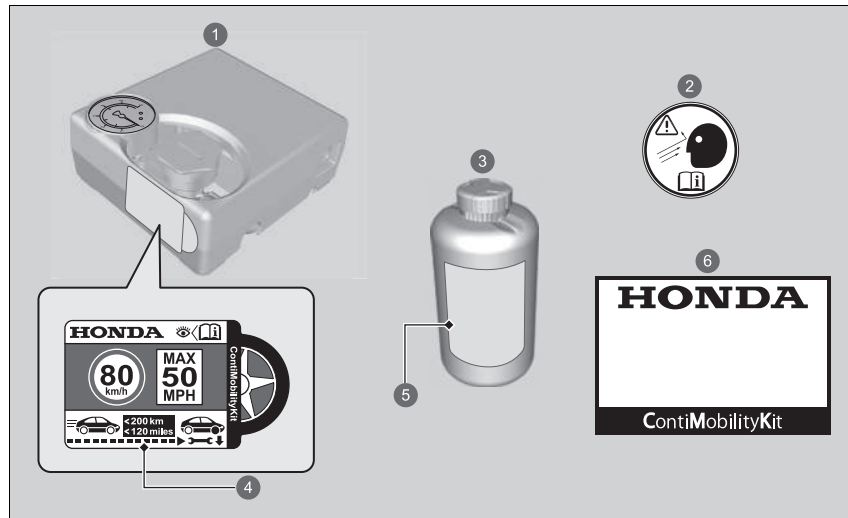

- 1 Luchtcompressor
- 2 Wieletiket
- 3 Fles met dichtingsmiddel
- 4 Label met snelheidsbeperking
- 5 Houdbaarheidsdatum
- 6 Handleiding

► Voorbereidingen voor tijdelijke reparatie van lekke band

Het snelheidsbeperkingslabel is aangebracht aan de zijkant van de bandenreparatiekit voor tijdelijke reparatie.

Lees aandachtig de handleiding die bij de kit is geleverd als u een band tijdelijk wilt repareren.

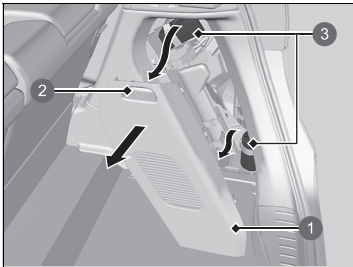

- ① Klep
- ② Hendel
- ③ Bandenreparatiekit

1. Verwijder het deksel aan de rechterkant van de bagageruimte door lichtjes aan de hendel te trekken en haal de kit eruit.
2. Plaats de kit rechtop op een vlakke ondergrond in de buurt van de lekke band, uit de buurt van verkeer. Plaats de kit niet op de zijkant.

■ Dichtingsmiddel en lucht injecteren

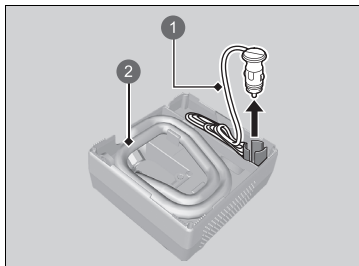

- ① Voedingskabel
- ② Slang van luchtcompressor

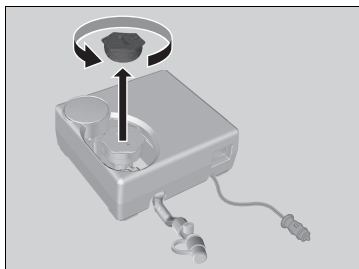

1. Verwijder de luchtcompressorslang en de voedingskabel uit de achterzijde van de luchtcompressor.

2. Verwijder de dop van de luchtcompressor.

►► Dichtingsmiddel en lucht injecteren

⚠ WAARSCHUWING

Het bandendichtingsmiddel bevat schadelijke bestanddelen die dodelijk kunnen zijn bij inslikken.

Indien het middel per ongeluk toch wordt ingeslikt, moet overgeven worden vermeden. Aanbevolen wordt om veel water te drinken en onmiddellijk medische hulp te zoeken.

In geval van aanraking met de huid of ogen, spoelen met koel water en zo nodig medische hulp zoeken.

Houd de fles met het dichtingsmiddel buiten bereik van kinderen.

Bij koude temperaturen is het mogelijk dat het dichtingsmiddel niet goed vloeibaar is. Warm in dit geval het product vóór gebruik op door de fles in de passagiersruimte te leggen.

Het dichtingsmiddel kan permanente vlekken op kleding en andere materialen veroorzaken. Wees voorzichtig tijdens het gebruik en veeg gemorst dichtingsmiddel onmiddellijk op.



3. Schud de fles goed.

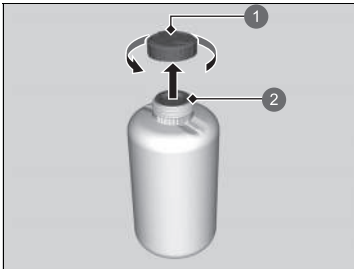

4. Verwijder de dop van de fles.
► Verwijder de verzegeling niet.

- 1 Dop van fles
- 2 Niet verwijderd

► Dichtingsmiddel en lucht injecteren

Verwijder de lege fles niet na inspuiten van het dichtingsmiddel.

Bezoek een Honda-dealer voor een nieuwe fles met dichtingsmiddel en een juiste afvoer van de lege fles.

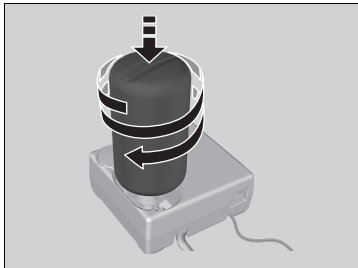

5. Schroef de afgedichte fles op de luchtcompressor.
 - Schroef de fles stevig vast, zodat deze niet los kan raken.

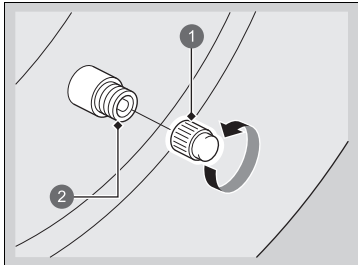

6. Draai de ventieldop los.

- 1 Ventieldop
- 2 Ventiel

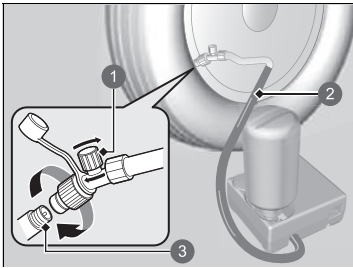

- ① Luchtklep
- ② Slang van luchtcompressor
- ③ Ventiel

7. Schroef de luchtcompressorslang op het ventiel.
 ► Zorg dat de luchtklep is gesloten en de luchtcompressor is uitgeschakeld.

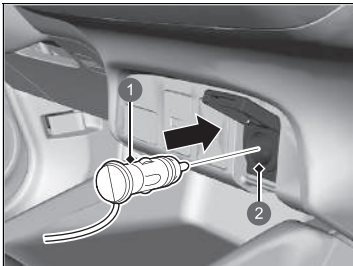

- ① Stekker
- ② Accessoirevoeding

8. Sluit de compressor aan op de accessoirevoeding.
 ► **Accessoirevoeding** BLZ. 231
9. Schakel het voedingsstelsel van het voertuig in.
 ► **Koolmonoxidegas** BLZ. 101

► Dichtingsmiddel en lucht injecteren

⚠ WAARSCHUWING

Door de motor te laten draaien in een (deels) afgesloten ruimte ontstaat er mogelijk een snelle opeenstapeling van schadelijke koolmonoxide.

Door het inademen van dit kleur- en geurloze gas kunt u het bewustzijn verliezen, hetgeen zelfs de dood tot gevolg kan hebben. Laat de motor enkel in de openlucht draaien voor gebruik van de luchtcompressor.

Schakel de luchtcompressor uit tijdens het aansluiten van de luchtcompressorslang.

U hoort een motorgeluid van de geactiveerde luchtcompressor. Dit is normaal.

Als de vereiste luchtdruk niet binnen de 10 minuten wordt bereikt, heeft de band mogelijk een te grote beschadiging opgelopen en is een reparatie met deze set niet toereikend. In dit geval moet het voertuig worden weggesleept.

Schakel eerst de luchtcompressor uit als u de luchtdruk wilt meten.

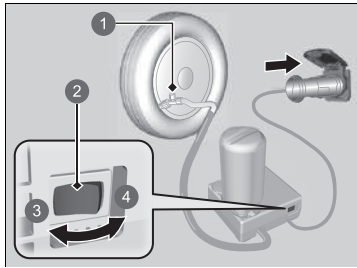

- 1 Luchtklep
- 2 Schakelaar
- 3 OFF
- 4 ON

10. Schakel de luchtcompressor in en pomp de band op tot de gespecificeerde bandenspanning.
 - De compressor spuit dichtingsmiddel en lucht in de band.
 - Raadpleeg de sticker op de portiersponning aan bestuurderszijde voor de gespecificeerde spanningen.
11. Zet de luchtcompressor uit nadat de luchtdruk de opgegeven waarde heeft bereikt.
 - Controleer de luchtdrukmeter op de luchtcompressor.
 - Als de bandenspanning te hoog is, laat dan lucht ontsnappen door aan de luchtklep te draaien. Let erop dat u geen dichtingsmiddel morst.
12. Koppel de stekker los van de accessoirevoeding.
13. Schroef de luchtcompressorslang los van het ventiel. Breng de slangdop aan.
 - Let erop dat u geen dichtingsmiddel morst tijdens ontkoppelen van de slang. Veeg gemorst dichtingsmiddel direct op.

►► Dichtingsmiddel en lucht injecteren

Informeer over het gebruik van dichtingsmiddel wanneer u een Honda-dealer of Honda-assistance vraagt de lekke band te vervangen of te repareren.

Deze luchtcompressor is ontworpen voor de voertuigband. Controleer het volgende:

- De voeding van de luchtcompressor is beperkt tot de 12 volt gelijkstroom van de accessoirevoeding van uw voertuig.
- Bedien de luchtcompressor van de tijdelijke bandenreparatiekit niet langer dan 15 minuten. De luchtcompressor kan oververhit raken en permanent worden beschadigd. Laat de compressor afkoelen wanneer deze continu wordt gebruikt.

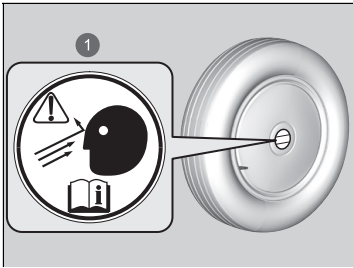

1 Wieletiket

14. Plak het wieletiket op de vlakke ondergrond van het wiel.
 - De ondergrond van het wiel moet schoon zijn om ervoor te zorgen dat het etiket goed blijft zitten.
15. Berg de bandenreparatiekit op in de bagageruimte.
 - Verwijder de fles met dichtingsmiddel niet uit de luchtcompressor.

■ Het dichtingsmiddel in de band verdelen

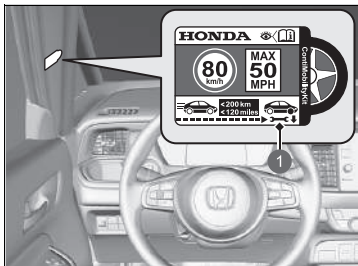

1 Label met snelheidsbeperking

1. Plak het label met de snelheidsbeperking op de aangegeven locatie.
2. Rijd ongeveer 10 minuten of 3 tot 10 kilometer met het voertuig.
 - Rijd niet sneller dan 80 km/u.
3. Parkeer het voertuig op een veilige plek.

▣ Het dichtingsmiddel in de band verdelen

⚠ WAARSCHUWING

Door de motor te laten draaien in een (deels) afgesloten ruimte ontstaat er mogelijk een snelle opeenstapeling van schadelijke koolmonoxide.

Door het inademen van dit kleur- en geurloze gas kunt u het bewustzijn verliezen, hetgeen zelfs de dood tot gevolg kan hebben. Laat de motor enkel in de openlucht draaien voor gebruik van de luchtcompressor.

Raadpleeg de sticker op de portiersponning aan bestuurderszijde voor de gespecificeerde spanningen.

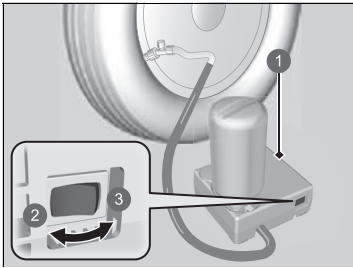

- ❶ Luchtcompressor
- ❷ OFF
- ❸ ON

4. Controleer de bandenspanning opnieuw met de meter op de luchtcompressor.
 - Schakel de luchtcompressor niet in om de druk te controleren.
5. Als de bandenspanning
 - Minder is dan 130 kPa (1,3 bar): Niet oppompen of doorrijden. In dat geval is het lek te ernstig. Bel een garage of de wegwacht om uw voertuig te laten slepen.
 - ❑ **Slepen in noodsituaties** BLZ. 626
 - Gespecificeerde luchtdruk (zie label op portiersponning bestuurder) of meer is: Blijf rijden tot aan de dichtstbijzijnde garage of benzinepomp. Rijd niet sneller dan 80 km/u.
 - Meer is dan 130 kPa (1,3 bar), maar minder dan de gespecificeerde druk (zie label op portiersponning bestuurder): Pomp de band op tot de opgegeven luchtdruk is bereikt.
 - ❑ **Een zachte band oppompen** BLZ. 602

Herhaal de stappen 2 tot en met 4 tot aan het dichtstbijzijnde tankstation. Rijd niet sneller dan 80 km/u.

 - De afstand naar het dichtstbijzijnde tankstation moet ongeveer binnen 200 kilometer zijn.
6. Pak de kit weer in en berg deze op de juiste plaats op.

■ Een zachte band oppompen

U kunt de kit gebruiken om een niet-lekke band met een te lage bandspanning op te pompen.

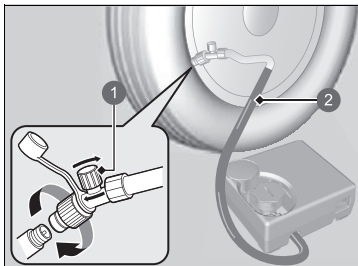

- 1 Luchtklep
- 2 Slang

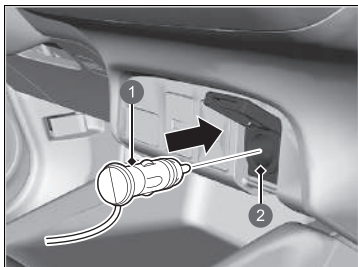

- 1 Stekker
- 2 Accessoirevoeding

1. Neem de luchtcompressor uit de bagageruimte.
2. Plaats de kit rechtop op een vlakke ondergrond in de buurt van de lekke band, uit de buurt van verkeer. Plaats de kit niet op de zijkant.
3. Verwijder de ventieldop.
4. Bevestig de slang voor het dichtingsmiddel op de ventielsteel. Schroef de bevestiging vast tot deze goed vast zit.

5. Sluit de compressor aan op de accessoirevoeding.
 - Zorg dat het snoer niet klem komt te zitten in een portier of raam.
 - **Accessoirevoeding** BLZ. 231
6. Schakel het voedingssysteem van het voertuig in.
 - **Koolmonoxidegas** BLZ. 101

►► Een zachte band oppompen

⚠ WAARSCHUWING

Door de motor te laten draaien in een (deels) afgesloten ruimte ontstaat er mogelijk een snelle opeenstapeling van schadelijke koolmonoxide.

Door het inademen van dit kleur- en geurloze gas kunt u het bewustzijn verliezen, hetgeen zelfs de dood tot gevolg kan hebben. Laat de motor enkel in de openlucht draaien voor gebruik van de luchtcompressor.

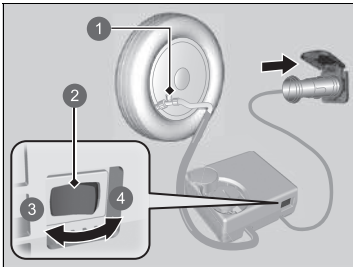

- 1 Luchtklep
- 2 Schakelaar
- 3 OFF
- 4 ON

7. Schakel de luchtcompressor in om de band op te pompen.
 - De compressor pompt lucht in de band.
 - Als u het voedingssysteem hebt gestart, laat dit dan draaien tijdens het pompen.
8. Pomp de band op tot de opgegeven luchtdruk is bereikt.
9. Zet de kit uit.
 - Controleer de manometer op de luchtcompressor.
 - Draai het ventiel om lucht te laten ontsnappen als de band te hard is opgepompt.
10. Schakel het voedingssysteem uit en koppel de luchtcompressor los van de accessoirevoeding.
11. Verwijder de luchtcompressorslang uit de ventielsteel. Breng de ventieldop weer aan.
12. Berg de luchtcompressor op in de bagageruimte.

►► Een zachte band oppompen

ATTENTIE

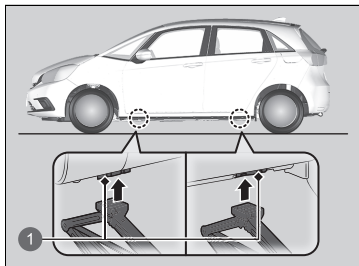

Bedien de luchtcompressor van de tijdelijke bandenreparatiekit niet langer dan 15 minuten. De luchtcompressor kan oververhit raken en permanent worden beschadigd.

Uw voertuig heeft krikpunten zoals afgebeeld.
Neem bij het vervangen van de banden contact op met een dealer.



1 Krikpunten



De procedure controleren

Wanneer het controlelampje  (Gereed) niet gaat branden en  niet op de interface voor bestuurdersinformatie verschijnt, controleer dan de volgende items en onderneem de benodigde actie.

De procedure controleren

Wanneer de motor onmiddellijk moet worden gestart, gebruik dan een ander voertuig of hulpaccu om de motor met startkabels te starten.

➤ **Als de 12V-accu leeg is** BLZ. 608

Controlelijst	Conditie	Wat te doen
Controleer of het relevante controlelampje gaat branden en of de berichten op de interface voor bestuurdersinformatie verschijnen.	 verschijnt.	➤ Waarschuwings- en informatiemeldingen op interface voor bestuurdersinformatie BLZ. 125
	 verschijnt. ▶ Zorg ervoor dat de afstandsbediening zich binnen het werkbereik bevindt.	➤ Bij een zwakke batterij van de sleutellose afstandsbediening BLZ. 606
Controleer de helderheid van de interieurverlichting.	Het controlelampje  (Voedingssysteem) gaat branden. De interieurverlichting is gedimd of wordt in het geheel niet ingeschakeld. De interieurverlichting brandt normaal.	Laat het voertuig door een dealer controleren. Laat de 12V-accu door een dealer controleren. Controleer alle zekeringen of laat uw voertuig controleren door een dealer. ➤ Zekeringen controleren en vervangen BLZ. 625
Controleer de schakelstand.	De transmissie staat niet in de stand P .	Zet de transmissie in stand P .
Controleer de startprocedure van het voedingssysteem. Volg de instructies en probeer het voedingssysteem opnieuw te starten.		➤ Voeding inschakelen BLZ. 397
Controleer het controlelampje van het startblokkeringssysteem.	Wanneer het controlelampje van het startblokkeringssysteem knippert, kan het voedingssysteem niet worden ingeschakeld.	➤ Controlelampje startblokkeringssysteem BLZ. 118

Als u het voedingssysteem na controle van alle items in de lijst hierboven niet kunt starten, laat uw voertuig dan door een dealer controleren.

Bij een zwakke batterij van de sleutelloze afstandsbediening

Indien de zoemer klinkt, wordt  weergegeven op de interface voor bestuurdersinformatie, gaat de knop **POWER** knipperen en gaat het controlelampje  (Gereed) niet branden. Schakel het voedingssysteem als volgt in:

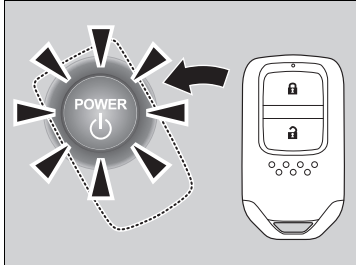

1. Raak het midden van de knop **POWER** aan met het **H**-logo op de afstandsbediening terwijl de knop **POWER** knippert. De knoppen op de afstandsbediening moeten naar u toe zijn gericht.
 - Het controlelampje in de knop **POWER** knippert ongeveer 30 seconden.

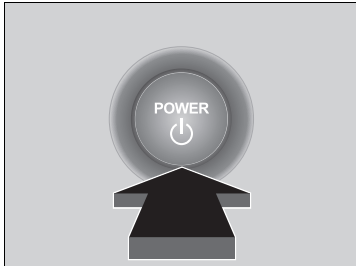

2. Trap het koppelingspedaal in en druk op de knop **POWER** binnen 10 seconden nadat de zoemer klinkt en de knop **POWER** verandert van knipperen in aan.
 - Als u het pedaal niet intrapt, verandert de modus in ACCESSOIRE.

Voedingssysteem uit in geval van nood

De knop **POWER** kan worden gebruikt om het voedingssysteem vanwege een noodsituatie uit te schakelen, zelfs tijdens het rijden. Als u het voedingssysteem moet uitschakelen, voer dan een van de volgende acties uit:

- Houd de knop **POWER** circa twee seconden ingedrukt.
- Druk drie keer stevig op de knop **POWER**.

Het stuurwiel kan niet worden vergrendeld.

De voedingsmodus staat in de stand ACCESSOIRE wanneer het voedingssysteem is gestopt. Om de modus te veranderen in VOERTUIG UIT, zet u de transmissie in de stand **P** nadat het voertuig volledig tot stilstand is gekomen. Druk vervolgens tweemaal op de knop **POWER** zonder het rempedaal in te trappen.

Voedingssysteem uit in geval van nood

Druk tijdens het rijden de knop **POWER** niet in, tenzij het absoluut noodzakelijk is om het voedingssysteem uit te schakelen.
Als u tijdens het rijden op de knop **POWER** drukt, klinkt de zoemer.

Procedure voor starten met startkabels

Schakel de stroomtoevoer uit naar elektrische apparaten zoals het audiosysteem en de verlichting. Schakel het voedingsstelsel uit en open vervolgens de motorkap.

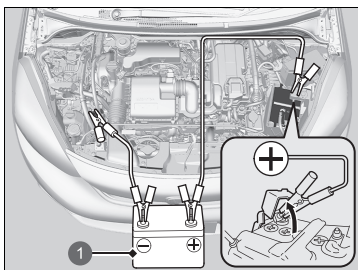

1 Hulpaccu

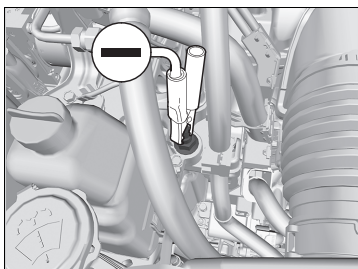

1. Open de afdekking op de pluspool (+) van de 12V-accu.
2. Sluit de eerste startkabel aan op de pluspool (+) van de 12V-accu.
3. Sluit het andere uiteinde van de eerste hulpstartkabel aan op de (+)-pool van de hulpaccu.
 - ▶ Maak alleen gebruik van een 12V-hulpaccu.
 - ▶ Als u een voertuigacculader gebruikt om uw 12 Volt-accu op te laden, selecteer dan een laadspanning lager dan 15 Volt. Raadpleeg de handleiding van de lader voor de juiste instelling.
4. Sluit de tweede hulpstartkabel aan op de (-) pool van de hulpaccu.
5. Sluit het andere uiteinde van de tweede startkabel aan op de tapbout, zoals aangegeven. Sluit deze hulpstartkabel niet op een ander onderdeel aan.
6. Wanneer uw voertuig is verbonden met een ander voertuig, start dan de motor van de hulpauto en laat het motortoerental enigszins stijgen.
7. Probeer de motor van uw voertuig te starten. Wanneer de startmotor nog wel langzaam draait, kijk dan of de startkabels goed contact maken met het metaal.

⚠ Als de 12V-accu leeg is

⚠ WAARSCHUWING

Een 12V-accu kan exploderen als u niet de correcte procedure volgt. Omstanders kunnen hierdoor ernstig letsel oplopen.

Houd vonken, open vuur en rokende materialen uit de buurt van de 12V-accu.

ATTENTIE

Als een 12V-accu aan extreme koude wordt blootgesteld, kan de elektrolyt daarin bevroren. Een bevroren 12V-accu kan openbarsten als wordt geprobeerd deze met behulp van startkabels te starten.

Sluit de klemmen van de hulpstartkabels stevig aan, zodat deze niet losraken wanneer de motor trilt. Haal de hulpstartkabels niet door elkaar en zorg dat de kabeluiteinden elkaar niet raken tijdens het aansluiten of loskoppelen van de hulpstartkabels.

De capaciteit van een 12V-accu neemt af in koude weersomstandigheden, zodanig dat de motor mogelijk niet kan worden gestart.

■ Als de motor eenmaal draait

Als de motor van uw voertuig eenmaal draait, verwijder de hulpstartkabels dan in de onderstaande volgorde.

1. Ontkoppel de hulpstartkabel van de tapbout van uw voertuig.
2. Maak het andere uiteinde van de startkabel los van de \ominus pool van de hulpaccu.
3. Maak de startkabel los van de pluspool \oplus van de 12V-accu.
4. Maak het andere uiteinde van de startkabel los van de \oplus pool van de hulpaccu.

Laat uw voertuig controleren door de dichtstbijzijnde garage of een dealer.

⚠ Als de motor eenmaal draait

De controlelampjes voor Adaptive Cruise Control (ACC) met Low Speed Follow, het systeem van de voertuigstabiliteitsregeling (VSA), voertuigstabiliteitsregeling (VSA) UIT, het waarschuwingssysteem voor lage bandenspanning en de veiligheidsondersteuning (amber) gaan mogelijk branden en er wordt een bericht in de meter weergegeven wanneer u de voedingsmodus op AAN zet nadat de 12V-accu opnieuw is aangesloten.

Rijd een korte afstand met een snelheid van meer dan 20 km/u. Het controlelampje zou uit moeten gaan. Als het lampje niet uit gaat, laat u het voertuig door een dealer controleren.

Schakelhendel kan niet worden bewogen

Volg de onderstaande procedure wanneer de schakelhendel niet uit de stand **P** kan worden bewogen.

Vergrendeling ontgrendelen

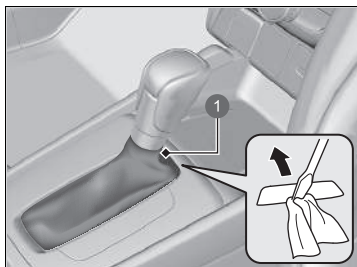

1 Afdekking

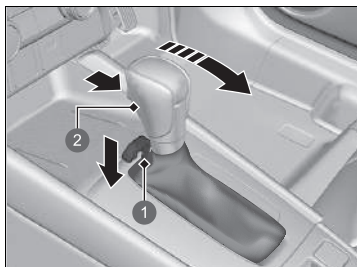



- 1 Opening schakelontgrendeling
- 2 Ontgrendelingsknop

1. Trek de parkeerrem aan.
2. Verwijder de geïntegreerde sleutel uit de afstandsbediening.
3. Wikkel de punt van een kleine platte schroevendraaier in een doek. Plaats de schroevendraaier in de afdekking zoals weergegeven in de afbeelding en verwijder de afdekking.
4. Steek de sleutel in de opening van de schakelontgrendeling.
5. Druk op de sleutel en de ontgrendelingsknop van de schakelhendel en zet de schakelhendel in de stand **N**.
 - De vergrendeling is ontgrendeld. Laat de schakelhendel zo snel mogelijk controleren door een dealer.

Wat te doen bij oververhitting

Symptomen van oververhitting:

-  verschijnt op de interface voor bestuurdersinformatie.
-  verschijnt op de interface voor bestuurdersinformatie.
- Er komt stoom of spuitende vloeistof uit het motorcompartiment.

verschijnt op de interface voor bestuurdersinformatie

 verschijnt op de interface voor bestuurdersinformatie wanneer de temperatuur van het voedingssysteem hoog is.

Waarschuings- en informatiemeldingen op interface voor bestuurdersinformatie BLZ. 125

1. Parkeer het voertuig op een veilige plek.
 - ▶ Zet de transmissie in **P** en activeer de parkeerrem. Schakel alle stroomverbruikers uit en schakel de alarmknipperlichten in.
2. Houd de voedingsmodus in de stand AAN en wacht tot het bericht verdwijnt.
 - ▶ Als het bericht niet verdwijnt, laat het voertuig dan door een dealer controleren.

verschijnt op de interface voor bestuurdersinformatie

Wat eerst te doen

1. Parkeer het voertuig onmiddellijk op een veilige plek.
2. Schakel alle stroomverbruikers uit en schakel de alarmknipperlichten in.
 - ▶ **Geen stoom of spuitend water:** Laat de motor draaien en open de motorkap.
 - ▶ **Wel stoom of spuitend water:** Zet de motor uit en wacht tot het probleem vermindert. Open daarna de motorkap.

Wat te doen bij oververhitting

WAARSCHUWING

Stoom en spuitende vloeistof uit een oververhitte motor kunnen ernstige brandwonden toebrengen.

Open de motorkap niet als u stoom naar buiten ziet komen.

ATTENTIE

Blijven rijden met  op de interface voor bestuurdersinformatie kan de motor beschadigen.

■ Wat vervolgens te doen

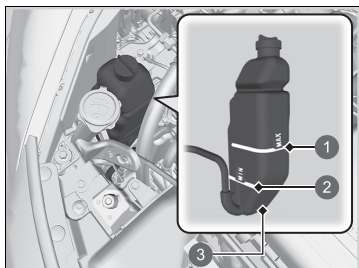

- 1 MAX
- 2 MIN
- 3 Reservetank

■ Wat als laatste te doen

Schakel het voedingssysteem in zodra de motor voldoende is afgekoeld.

Als  niet verschijnt, kunt u verder rijden. Als het opnieuw verschijnt, neem dan contact op met een dealer voor reparaties.

1. Controleer of de koelventilator werkt en schakel het voedingssysteem uit zodra  op de interface voor bestuurdersinformatie verdwijnt.

► Schakel het voedingssysteem onmiddellijk uit wanneer de koelventilator niet werkt.

2. Controleer nadat de motor is afgekoeld het koelvloeistofpeil en de onderdelen van het koelsysteem op lekkage.

► Vul bij een laag koelvloeistofpeil in de reservetank koelvloeistof bij tot aan de **MAX**-markering.

► Controleer of de radiator koel is wanneer geen koelvloeistof in de reservetank aanwezig is. Bedek de radiateurdop met een zware doek en open de dop. Vul indien nodig koelvloeistof bij tot de onderzijde van de vulnek en breng de dop weer aan.

►► Wat te doen bij oververhitting

⚠ WAARSCHUWING

Door de radiateurdop bij een hete motor te verwijderen, kan koelvloeistof naar buiten spuiten. Dit kan ernstige brandwonden veroorzaken.

Laat de motor en de radiator altijd afkoelen alvorens de radiateurdop te verwijderen.

Neem contact op met een dealer voor reparaties wanneer uw voertuig koelvloeistof lekt.

Gebruik alleen als noodmaatregel/tijdelijke maatregel water. Laat een dealer zo snel mogelijk het systeem doorspoelen met antivries.

Als de waarschuwing voor een lage oliedruk verschijnt



■ Redenen waarom de waarschuwing verschijnt

Verschijnt wanneer de motoroliedruk te laag is.

■ Wat te doen wanneer de waarschuwing verschijnt

1. Parkeer het voertuig onmiddellijk op vlakke grond op een veilige plaats.
2. Schakel indien nodig de alarmknipperlichten in.

■ Wat te doen na het parkeren van het voertuig

1. Schakel het voedingssysteem uit en wacht circa drie minuten.
2. Open de motorkap en controleer het oliepeil.
 - ▶ Vul indien nodig olie bij.
 - ▶ **Oliecontrole** BLZ. 547
3. Start de motor en controleer de waarschuwing voor lage oliedruk.
 - ▶ De waarschuwing verdwijnt: U kunt verder rijden.
 - ▶ De waarschuwing verdwijnt niet binnen 10 seconden: Schakel het voedingssysteem onmiddellijk uit en neem contact op met een dealer voor reparaties.

Indien het controlelampje van het laadsysteem van de 12V-accu gaat branden



■ Redenen voor branden van controlelampje

Gaat branden wanneer de 12V-accu niet wordt opgeladen.

■ Wat te doen wanneer controlelampje brandt

Stop op een veilige plek en laat uw voertuig onmiddellijk door een dealer controleren.

⌘ Als de waarschuwing voor een lage oliedruk verschijnt

ATTENTIE

Wanneer de motor blijft draaien bij een te lage oliedruk, heeft dit bijna onmiddellijk ernstige mechanische schade tot gevolg.

⌘ Indien het controlelampje van het laadsysteem van de 12V-accu gaat branden

Wanneer u even moet stoppen, schakel het voedingssysteem dan niet uit. Voor het activeren van het voedingssysteem wordt de 12V-accu gebruikt. U kunt het voedingssysteem mogelijk niet opnieuw inschakelen als u het hebt uitgeschakeld terwijl dit lampje brandt.

Storingsindicatielampje brandt of knippert



■ Redenen voor branden of knipperen van storingslampje

- Gaat aan wanneer er een probleem met het emissieregelsysteem is.
- Knippert wanneer overslaan van de motor wordt geregistreerd.

■ Wat te doen wanneer het controlelampje gaat branden

Vermijd hoge snelheden en laat het voertuig onmiddellijk door een dealer controleren.

■ Wat te doen wanneer het controlelampje knippert

Parkeer het voertuig op een veilige plek zonder ontvlambare voorwerpen, zet de motor af en wacht minimaal 10 minuten tot deze is afgekoeld.

► Storingsindicatielampje brandt of knippert

ATTENTIE

Wanneer u rijdt met een brandend storingsindicatielampje, dan kunnen het emissieregelsysteem en de motor beschadigd raken.

Wanneer het storingsindicatielampje opnieuw knippert wanneer de motor wordt gestart, rijd dan naar de dichtstbijzijnde dealer met een snelheid van maximaal 50 km/u. Laat het voertuig controleren.

Als het rode controlelampje van het remsysteem gaat branden of knipperen



■ Redenen voor branden van controlelampje

- Laag remvloeistofpeil.
- Storing in het remsysteem.

■ Wat te doen wanneer het controlelampje gaat branden tijdens het rijden

Trap het rempedaal licht in om de pedaaldruk te controleren.

- Indien normaal, controleer dan het remvloeistofpeil bij de eerstvolgende stop.
- Indien abnormaal, neem dan onmiddellijk maatregelen. Schakel indien nodig terug om het voertuig te vertragen via regeneratief remmen.

■ Redenen voor het knipperen van het controlelampje

- Er is een probleem met de elektronische parkeerrem.

■ Wat te doen wanneer het controlelampje knippert

- Vermijd het gebruik van de parkeerrem en laat uw voertuig onmiddellijk door een dealer controleren.

☒ Als het rode controlelampje van het remsysteem gaat branden of knipperen

Laat het voertuig onmiddellijk repareren.
Rijden met een laag remvloeistofpeil is gevaarlijk. Parkeer het voertuig onmiddellijk op een veilige plek wanneer geen weerstand merkbaar is van het rempedaal. Schakel indien nodig terug.

Wanneer het controlelampje van het remsysteem (rood) en het controlelampje **ABS** tegelijkertijd branden, dan werkt het elektronische remkrachtverdeelstelsel niet. Dit kan leiden tot instabiliteit van het voertuig bij plotseling remmen. Laat het voertuig onmiddellijk door een dealer controleren.

Als het rode controlelampje van het remsysteem knippert, terwijl tegelijkertijd het amber controlelampje gaat branden, werkt de parkeerrem mogelijk niet. Vermijd het gebruik van de parkeerrem en laat uw voertuig onmiddellijk door een dealer controleren.

☒ Als het rode remsysteemcontrolelampje brandt/knippert en het amber controlelampje brandt BLZ. 617

Als het controlelampje van het elektrisch stuurbekrachtigingssysteem (EPS) gaat branden



■ Redenen voor branden van controlelampje

- Gaat branden als er een probleem is met het EPS-systeem.

■ Wat te doen wanneer controlelampje brandt

Zet het voertuig op een veilige plek stil en schakel het voedingssysteem weer in.

Als het controlelampje aangaat en blijft branden, laat uw voertuig dan onmiddellijk door een dealer controleren.

Als het rode remsysteemcontrolelampje brandt/knipperd en het amber controlelampje brandt



(rood)

- **Als het controlelampje van het remsysteem (rood) gaat branden of knippert terwijl tegelijkertijd het controlelampje van het remsysteem (amber) gaat branden, zet u de parkeerrem handmatig of automatisch vrij**



(amber)

- ▣ **Parkeerrem** BLZ. 496
- Als het controlelampje van het remsysteem (rood) blijft branden of knippen terwijl tegelijkertijd het controlelampje van het remsysteem (amber) gaat branden, parkeert u het voertuig op een veilige plek en laat u het onmiddellijk door een dealer inspecteren.
 - Voorkomen dat het voertuig wegrolt
Zet de transmissie in stand **P**.
- Als alleen het controlelampje van het remsysteem (rood) dooft, vermijdt u het gebruik van de parkeerrem en laat u het voertuig onmiddellijk inspecteren door een dealer.

▣ Als het rode remsysteemcontrolelampje brandt/knipperd en het amber controlelampje brandt

Als u de parkeerrem inschakelt, kunt u deze mogelijk niet meer vrijzetten.

Als het controlelampje van het remsysteem (rood) en het controlelampje van het remsysteem (amber) tegelijk gaan branden, werkt de parkeerrem.

Als het controlelampje van het remsysteem (rood) knippert terwijl tegelijkertijd het controlelampje van het remsysteem (amber) gaat branden, werkt de parkeerrem mogelijk niet omdat het systeem wordt gecontroleerd.

Als u de elektronische parkeerrem herhaaldelijk gebruikt binnen korte tijd, wordt de werking van het rempedaal onderbroken om oververhitting van het systeem te voorkomen en gaat het controlelampje knippen. De normale werking wordt binnen ongeveer 1 minuut hersteld.

Als het controlelampje lage bandenspanning/ waarschuwingssysteem bandenspanning gaat branden of knippert



■ Redenen voor branden of knipperen van controlelampje

Eén van de banden heeft een zeer lage bandenspanning of het waarschuwingssysteem voor bandenspanning is niet gekalibreerd. Als er een probleem is met het waarschuwingssysteem voor bandenspanning, knippert het controlelampje ongeveer één minuut en blijft het dan branden.

■ Wat te doen wanneer controlelampje brandt

Rijd voorzichtig en vermijd plotselinge bochten en hard remmen.

Parkeer het voertuig op een veilige plek. Controleer de bandenspanning en stel de druk in op het aangegeven niveau. De voorgeschreven bandenspanning is weergegeven op een sticker in de portierstijl aan de bestuurderszijde.

- Kalibreer het waarschuwingssysteem voor bandenspanning nadat de bandenspanning is aangepast.

➤ **Waarschuwingssysteem voor bandenspanning** BLZ. 423

■ Wat te doen wanneer het controlelampje knippert en blijft branden

Laat de band zo snel mogelijk door een dealer controleren.

➤ Als het controlelampje lage bandenspanning/
waarschuwingssysteem bandenspanning gaat branden of
knippert

ATTENTIE

Door te rijden met een zeer lage bandenspanning kan de band oververhit raken. Een oververhitte band kan defect raken. Pomp de banden altijd op tot het vereiste niveau.

Het symbool laag oliepeil verschijnt



■ Redenen waarom het symbool verschijnt

Gaat aan wanneer het motoroliepeil laag is.

■ Wat te doen wanneer het symbool verschijnt

1. Parkeer het voertuig onmiddellijk op vlakke grond op een veilige plaats.
2. Schakel indien nodig de alarmknipperlichten in.

■ Wat te doen na het parkeren van het voertuig

1. Schakel het voedingssysteem uit en wacht ongeveer drie minuten.
 2. Open de motorkap en controleer het oliepeil.
 - Vul indien nodig olie bij.
- 📄 **Oliecontrole** BLZ. 547

Als het controlelampje voedingssysteem gaat branden



■ Redenen voor branden van controlelampje

Gaat branden als er een probleem is met het hybride systeem.

■ Wat te doen wanneer controlelampje brandt

Vermijd hoge snelheden en laat het voertuig onmiddellijk door een dealer controleren.

⚠ Het symbool laag oliepeil verschijnt

ATTENTIE

Wanneer de motor blijft draaien met een laag oliepeil, heeft dit bijna onmiddellijk ernstige mechanische schade tot gevolg.

Dit systeem wordt ingeschakeld als de motor opwarmt. Bij een zeer lage buitentemperatuur is het mogelijk dat u een hele tijd moet rijden voordat het systeem het motoroliepeil kan waarnemen.

Als het controlelampje weer gaat branden, stopt u de motor en neemt u onmiddellijk contact op met een dealer voor reparatie.

Locaties van zekeringen

Als er elektrische apparaten zijn die niet werken, zet de voedingsmodus dan op VOERTUIG UIT (STUURSLOT) en controleer of er een bijbehorende zekering is doorgebrand.

Zekeringenkast in motorcompartiment

Zekeringkast A

Bevindt zich bij de 12V-accu. Druk op de lipjes om de kast te openen.

Zoek de zekering in kwestie aan de hand van het zekeringnummer en het nummer op het deksel.

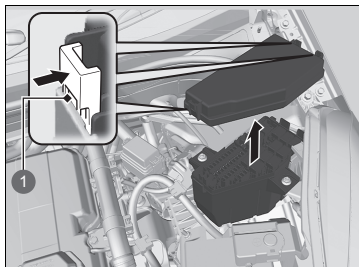

1 Lipjes

Beschermd circuit en ampère zekering

	Beschermd circuit	Ampère
1	Ruitenwisser	30 A
2	–	–
3	Alarmknipperlichten	10 A
4	Stoppen	10 A
5	PCU EWP	15 A
6	EVTC	(20 A)
7	IMG	10 A
8	IGP	15 A
9	Bobine	(15 A)
10	DBW	15 A
11	ABS/VSA MTR	40 A
12	Hoofdventilator	30 A
13	–	–
14	Waterpomp	30 A
15	Accusensor	7,5 A
16	–	–
17	Back-up FI-ECU	10 A
18	Claxon	10 A
19	Subcircuit audio*	(7,5 A)
20	Mistlampen voor*	(10 A)

	Beschermd circuit	Ampère
21	Back-up hoofd	(15 A)
22	Achteruitrijlicht	10 A
23	Subventilator	(30 A)
24	ABS/VSA FSR	40 A
25	IGP 2 sub	7,5 A
26	LAF	10 A
27	–	–
28	–	–
29	–	–
30	–	–
31	–	–
32	–	–
33	–	–

■ Zekeringkast B

Bevindt zich bij de pluspool ⊕ van de 12V-accu.
Laat de zekering door een dealer inspecteren en vervangen.

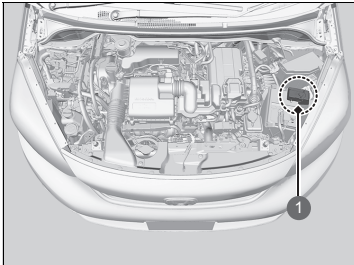

1 Zekeringkast

■ Beschermd circuit en ampèrage zekering

		Beschermd circuit	Ampère
a		Accu hoofdcircuit	170 A
b		Hoofdcircuit accu (ventilator)	60 A
c		Hoofdcircuit accu (MOTOR)	80 A
d		Hoofdcircuit accu (HEV)	60 A
e		EPS	70 A
f		ESB	40 A

Zekeringkast interieur bestuurderszijde

■ Type A

Bevindt zich onder het dashboard.

Type met stuur links

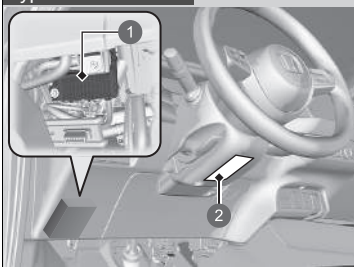

- 1 Zekeringkast
- 2 Label van zekering

Type met stuur rechts

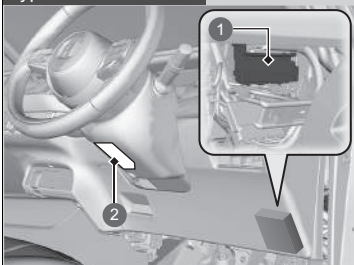

- 1 Zekeringkast
- 2 Label van zekering

De locaties van de zekeringen worden weergegeven op het label onder de stuurkolom. Zoek de zekering in kwestie aan de hand van het zekeringnummer en het nummer op het label.

■ Beschermd circuit en ampère zekering

	Beschermd circuit	Ampère
1	Accessoire	7,5 A
2	ACC sleutelvergrendeling	7,5 A
3	–	–
4	–	–
5	Optie	10 A
6	Optie 2	10 A
7	Meter	10 A
8	Brandstofpomp	15 A
9	AIRCON	10 A
10	–	–
11	MON	5 A
12	Rechter portier vergrendelen	10 A
13	Linker portier ontgrendelen	10 A
14	Elektrisch bediende ruit linksachter	20 A
15	Elektrisch bediende ruit voorpassagier	20 A
16	Deurvergrendeling	20 A
17	Transmissie	(10 A)
18	–	–
19	–	(20 A)

	Beschermd circuit	Ampère
20	Uitschakelrelais startmotor	7,5 A
21	ACG	10 A
22	Dagrijlicht	(7,5 A)
23	Mistlamp achter	(10 A)
24	Optie	7,5 A
25	–	(10 A)
26	Rechter portier ontgrendeld	10 A
27	Elektrisch bediende ruit rechtsachter	20 A
28	Elektrisch bediende ruit bestuurder	20 A
29	Accessoirevoeding voorin	(20 A)
30	Sleutelloos toegangssysteem*	(10 A)
31	USB-lader*	(10 A)
32	Stoelverwarming voorin*	(20 A)
33	–	–
34	ABS/VSA	10 A
35	SRS	10 A
36	–	–
37	–	(10 A)
38	Linker portier vergrendelen	10 A
39	–	(10 A)

Type met stuur links

■ Type B

Bevindt zich onder het dashboard.

Alleen zekering nr. 1 bevindt zich buiten de zekeringkast.

Deze zekering moet door een dealer worden vervangen.

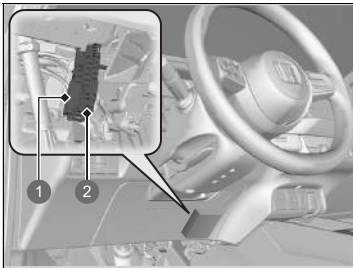

- 1 Zekering nr. 1
- 2 Zekering nr. 2-25

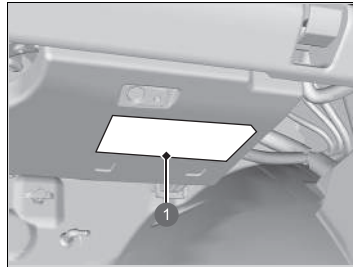

1 Label voor zekeringen

De locaties van de zekeringen worden weergegeven op het label onder het handschoenenkastje.

Zoek de zekering in kwestie aan de hand van het zekeringnummer en het nummer op het label.

		Beschermd circuit	Ampère
1		Hoofdzekeringkast	60 A
2		Ontst. hoofd	30 A
3		Ontst. hoofd 2	30 A
4		Relaismodule 1	30 A
5		Relaismodule 2	30 A
6		Hoofdzekeringkast 2	(40 A)
7		Hoofdzekeringkast 3	(40 A)
8		A/C PTC 1	(40 A)
9	–	–	–
10	–	–	–
11		A/C PTC2	(40 A)
12		Verwarmer motor	30 A
13		Achterrautverwarming	(30 A)
14		SRS	10 A
15		IGB	(10 A)
16		IGA	(10 A)
17		Sleutelloos toegangssysteem*	(10 A)
18		–	(20 A)
19		–	(10 A)
20		Audioversterker*	(20 A)
21		Sproeier	15 A
22		Stuurwielverwarming*	(15 A)
23		IGA2	(15 A)
24		Verwarmde buitenspiegel	(10 A)
25	–	–	–

* Niet beschikbaar op alle modellen

Type met stuur rechts

Zekeringkast interieur passagierszijde

Bevindt zich onder het dashboard.

Alleen zekering nr. 1 bevindt zich buiten de zekeringkast. Deze zekering moet door een dealer worden vervangen.

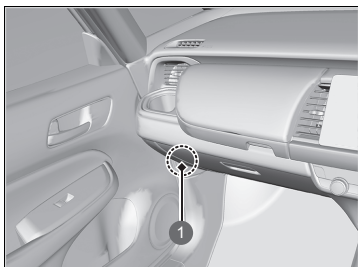

1 Zekering nr. 1

Andere zekeringen dan zekering nr. 1 bevinden zich onder het dashboard.

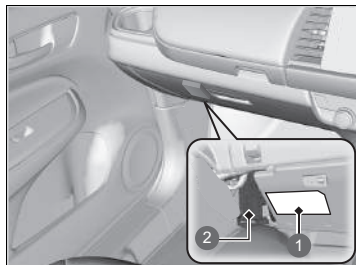

- 1 Label voor zekeringen
- 2 Zekering nr. 2-25

De locaties van de zekeringen worden weergegeven op het label.

Zoek de zekering in kwestie aan de hand van het zekeringnummer en het nummer op het label.

	Beschermd circuit	Ampère
1	Hoofdzekeringkast	60 A
2	Ontst. hoofd	30 A
3	Ontst. hoofd 2	30 A
4	Relaismodule 1	30 A
5	Relaismodule 2	30 A
6	Hoofdzekeringkast 2	(40 A)
7	Hoofdzekeringkast 3	(40 A)
8	A/C PTC 1	(40 A)
9	–	–
10	–	–
11	A/C PTC2	(40 A)
12	Verwarmer motor	30 A
13	Achterrautverwarming	(30 A)
14	SRS	10 A
15	IGB	(10 A)
16	IGA	(10 A)
17	Sleutelloos toegangssysteem*	(10 A)
18	Supervergrendeling	(20 A)
19	–	(10 A)
20	Audioversterker*	(20 A)
21	Sproeier	15 A
22	Stuurwielverwarming*	(15 A)
23	IGA2	(15 A)
24	Verwarmde buitenspiegel	(10 A)
25	–	–

Zekeringen controleren en vervangen

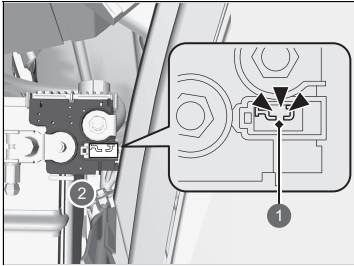

- 1 Doorgebrand
- 2 Zekeringkast op de accu

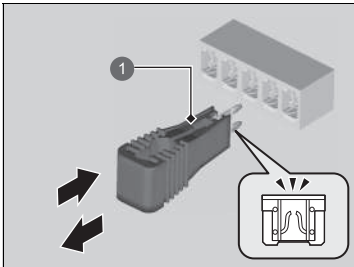

- 1 Zekeringtrekker

1. Zet de voedingsmodus in de stand VOERTUIG UIT (STUURSLOT). Schakel de koplampen en alle accessoires uit.
2. Verwijder de afdekking van de pluspool ⊕.
3. Controleer de zekeringen op de accu in het motorcompartiment.
 - Als de zekering is doorgebrand, laat u deze vervangen door een dealer.
4. Verwijder het deksel van de zekeringkast.
5. Controleer de kleine zekeringen in het motorcompartiment en het interieur.
 - Wanneer een zekering is doorgebrand, verwijder deze dan met behulp van de zekeringtrekker en breng een nieuwe zekering aan.

► Zekeringen controleren en vervangen

ATTENTIE

Een zekering vervangen door een exemplaar met een hoger ampère vergroot de kans op schade aan het elektrisch systeem aanzienlijk.

Gebruik de tabellen om de zekering in kwestie op te sporen en controleer het gespecificeerde ampère op het label van de zekering.

► **Locaties van zekeringen** BLZ. 620

Vervang een zekering door een reservezekering van hetzelfde gespecificeerde ampère.

Bel een professionele sleepdienst indien uw voertuig weggesleept moet worden.

■ Voertuig met dieplader

De bestuurder laadt uw voertuig achter op een transportvoertuig.

Dit is de beste transportwijze voor uw voertuig.

■ Wielheffapparatuur

Het sleepvoertuig heeft twee scharnierende hefarmen die onder de voorwielen grijpen en deze van de grond lichten. De achterwielen blijven op de grond. **Dit is een geschikte**

transportwijze voor uw voertuig.

» Slepen in noodsituaties

ATTENTIE

Als u probeert uw voertuig aan de bumpers op te laten tillen of te slepen, veroorzaakt dit ernstige beschadiging. De bumpers zijn niet ontworpen om het gewicht van het voertuig te kunnen dragen.

Controleer of de parkeerrem vrij is gezet. Als de parkeerrem niet vrij kan worden gezet, moet uw voertuig worden vervoerd met een autotransporter.

➤ **Parkeerrem** BLZ. 496

Verkeerd slepen zoals bijvoorbeeld achter een camper of een ander motorvoertuig kan de transmissie beschadigen.

Laat uw voertuig nooit door een ander voertuig slepen met alleen een touw of een ketting.

Dit is erg gevaarlijk, omdat touwen of kettingen kunnen verschuiven of breken.

■ Wat te doen wanneer de brandstoftankklep niet kan worden ontgrendeld

Volg de onderstaande procedure wanneer de brandstoftankklep niet kan worden ontgrendeld.

Modellen met subwoofer



1 Afdekking

Modellen zonder subwoofer

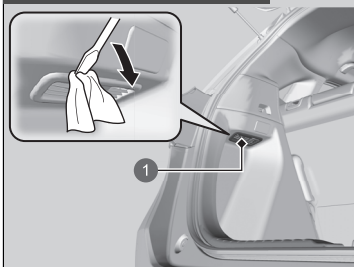

1 Afdekking

1. Open de achterklep.
2. Verwijder met een platte schroevendraaier de afdekking aan de linkerkant van de bagageruimte.
 - ▶ Wikkel de platte schroevendraaier in een doek om krassen te voorkomen.

⌘ Wat te doen wanneer de brandstoftankklep niet kan worden ontgrendeld

Neem na het uitvoeren van deze stappen contact op met een dealer om het voertuig te laten controleren.

▶▶ Wanneer u de brandstoftankklep niet kunt ontgrendelen ▶

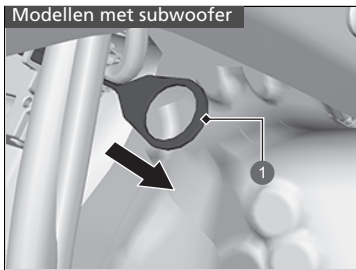

1 Ontgrendelingskabel

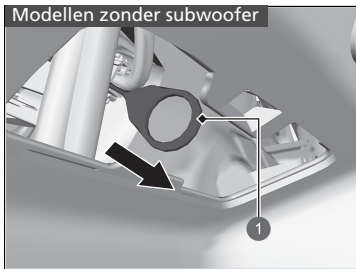

1 Ontgrendelingskabel

3. Trek de ontgrendelingskabel in de richting van de pijl, zoals weergegeven in de afbeelding.
 - ▶ Wanneer u aan de ontgrendelingskabel trekt, wordt de brandstoftankklep ontgrendeld.
4. Open de brandstoftankklep.
 - ▣ Tanken BLZ. 520

■ Wat te doen wanneer de achterklep niet kan worden geopend

Volg de onderstaande procedure wanneer de achterklep niet kan worden geopend.

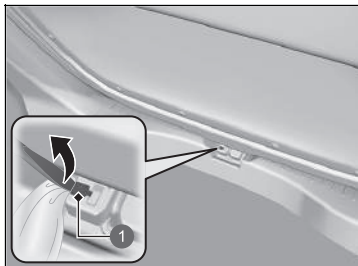

1 Afdekking

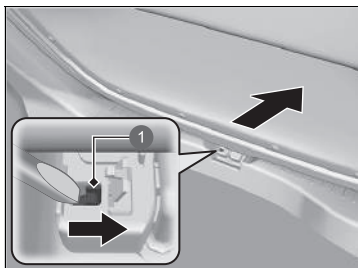

1 Hendel

1. Gebruik een platte schroevendraaier en open de afdekking aan de achterzijde van de achterklep.
 - Wikkel de platte schroevendraaier in een doek om krassen te voorkomen.

2. Om de achterklep te openen, drukt u op de achterklep terwijl u de hendel met de platte schroevendraaier naar rechts schuift.

» Wat te doen wanneer de achterklep niet kan worden geopend

Volgende:

Neem na het uitvoeren van deze stappen contact op met een dealer om het voertuig te laten controleren.

Als u de achterklep van binnen opent, zorg er dan voor dat er voldoende ruimte rondom de achterklep is en dat u niemand of niets raakt.

Informatie

Dit hoofdstuk bevat informatie over voertuigspecificaties, locaties van identificatienummers en andere wettelijke vereisten.

Specificaties	632
Identificatienummers	
Voertuigidentificatienummer (VIN), nummer benzinemotor, nummer elektromotor en transmissienummer	635
Apparaten die radiogolven uitzenden*	636

■ Voertuigspecificaties

Model	Jazz
Rijklaar voertuiggewicht zonder lading	1225 - 1254 kg
Maximaal toegestane gewicht	Zie het certificatielabel op de sponning van het bestuurdersportier ^{*1}
	Zie het certificatielabel op de sponning van het passagiersportier ^{*2}
Maximale asbelasting	Zie het certificatielabel op de sponning van het bestuurdersportier ^{*1}
	Zie het certificatielabel op de sponning van het passagiersportier ^{*2}

*1: Type met stuur links

*2: Type met stuur rechts

■ Motorspecificaties

Type	Watergekoeld, in-line 4-cilinder DOHC	
Boring x slag	73,0 x 89,5 mm	
Cilinderinhoud	1498 cm ³	
Compressieverhouding	13,5 : 1	
Bougies	NGK	DILZKAR7C11H
	DENSO	DXE22HCR11H

■ Brandstof

Type	<ul style="list-style-type: none">• Loodvrije premium benzine, research-octaangetal 95 of hoger^{*1}• EN 228-normen benzine/gasohol^{*2}• Loodvrije premium benzine/gasohol tot E10 (90% benzine en 10% ethanol), research-octaangetal 95 of hoger^{*2}
Brandstoftankinhoud	40 l

*1: Modellen voor Jordanië, Libanon, Marokko en Tunesië

*2: Behalve modellen voor Jordanië, Libanon, Marokko en Tunesië

■ 12V-accu

Capaciteit	32AH(5)/40AH(20)
------------	------------------

■ Ruitensproeiervloeistof

Tankinhoud	2,5 l
------------	-------

■ Lampen

Koplampen (grootlicht/dimlicht)	LED
Parkeerverlichting/dagrijlicht	LED
Richtingaanwijzers voor	LED
Mistlampen voor*	LED
Richtingaanwijzers zijkant (op portierspiegels)	LED
Rem-/achterlichten	LED
Achterlichten	LED
Richtingaanwijzers achter	21 W (amber)
Achteruitrijlichten	16 W
Mistlamp achter	LED
Kentekenplaatverlichting achter	LED
Hooggemonteerd remlicht	LED
Interieurverlichting	
Kaartleeslampjes	LED
Plafondverlichting	LED
Verlichting bagageruimte	5 W

■ Remvloeistof

Gespecificeerd	Remvloeistof met DOT 3 of DOT 4
----------------	---------------------------------

■ Airconditioning

Type koelmiddel	HFO-1234yf (R-1234yf)
Vulhoeveelheid	395 - 445 g

■ Transmissievloeistof

Gespecificeerd	Honda ATF DW-1
Capaciteit	Verversen 1,8 l

■ Motorolie

Aanbevolen	Modellen voor Europa en Oekraïne
	Honda-motorolie type 2.0 ACEA C5 0W-20
Aanbevolen	Behalve modellen voor Europa en Oekraïne en modellen met roetfilter voor benzinemotor
	Originele Honda-motorolie 0W-20 ACEA C5 0W-20
Aanbevolen	Behalve modellen voor Europa en Oekraïne en modellen zonder roetfilter voor benzinemotor
	Originele Honda-motorolie 0W-20 API service SM of hoger of ACEA A5/B5 0W-20
Capaciteit	Verversen 3,4 l
	Verversen incl. filter 3,6 l

Raadpleeg de volgende pagina om te bepalen of uw voertuig is voorzien van een roetfilter voor benzinemotor.

➤ **Aanbevolen motorolie** BLZ. 544

* Niet beschikbaar op alle modellen

■ Motorkoelvloeistof

Gespecificeerd	Honda antivries/koelvloeistof type 2 alle seizoenen
Verhouding	50/50 met gedistilleerd water
Capaciteit	3,85 l (verversen inclusief de overgebleven 0,45 l in de reservetank)

■ Band

Normaal	Maat	185/60R15 88H 185/55R16 87H 185/60R16 86H
	Bandenspanning	Zie label op portiersponning bestuurder
Wielmaat	Normaal	15X6J ^{*1} 16X6J ^{*2}

Raadpleeg voor de bandenmaat en bandenspanning het etiket op de portiersponning voorpassagier.

*1: Modellen met 15 inch-wiel

*2: Modellen met 16 inch-wiel

■ Honda TRK-luchtcompressor

A-gewogen geluidsdrukkniveau	81 dB (A)
A-gewogen geluidsvermogensniveau	90 dB (A)

■ Remmen

Type	Rembekrachtiging
Voor	Geventileerde remschijf
Achter	Massieve remschijf
Parkeren	Elektronische parkeerrem

■ Afmetingen van het voertuig

Lengte	4044 mm ^{*1}	
	4090 mm ^{*2}	
Breedte	1694 mm ^{*1}	
	1725 mm ^{*2}	
Hoogte	1526 mm ^{*1}	
	1556 mm ^{*2}	
Wielbasis	2517 mm ^{*1}	
	2520 mm ^{*2}	
Wielspoor	Voor	1487 mm ^{*1}
		1498 mm ^{*2}
	Achter	1474 mm ^{*1}
		1485 mm ^{*2}

*1: Modellen zonder dakrails

*2: Modellen met dakrails

Voertuigidentificatienummer (VIN), nummer benzinemotor, nummer elektromotor en transmissienummer

Uw voertuig heeft een 17-cijferig voertuigidentificatienummer (VIN) dat wordt gebruikt voor registratie voor garantiedoeleinden en het kentekennummer en het verzekeren van uw voertuig. Het voertuigidentificatienummer (VIN), nummer benzinemotor, nummer elektromotor en transmissienummer van uw voertuig bevinden zich op de hieronder weergegeven plaatsen.

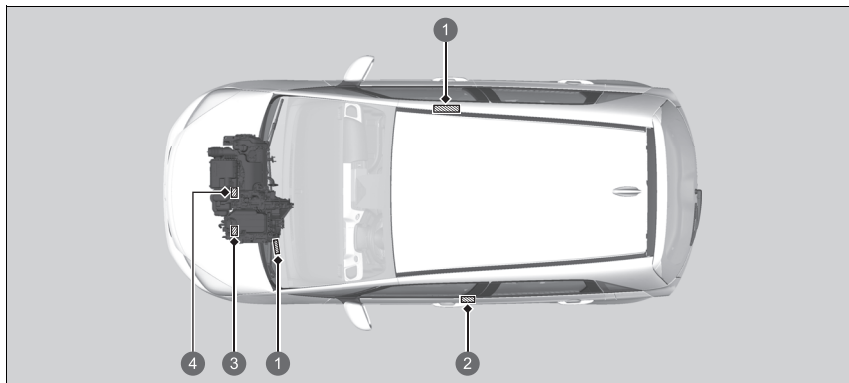

- 1 Voertuigidentificatienummer
- 2 Certificatielabel/Voertuigidentificatienummer/Motornummer
- 3 Transmissienummer
Nummer elektromotor
- 4 Motornummer

☒ Voertuigidentificatienummer (VIN), nummer benzinemotor, nummer elektromotor en transmissienummer

Het voertuigidentificatienummer (VIN) in het interieur bevindt zich onder de afdekking.

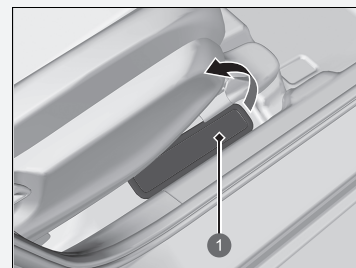

- 1 Afdekking

Modellen voor Servië

FOB
Sleutelloos toegangssysteem

KVALITET
 Akciová společnost za testování kvality KVALITET s.r.o.
 Акционерное общество за испытание качества KVALITET Hrvatska
 Joint-stock company for quality testing KVALITET NS

POTVRDA O USAGLAŠENOSTI - RITTO SRN: P1619035400
CONFIRMATION OF CONFORMITY - RLTZE No.

Podrobné údaje: RITTO CONKULLTING DOO
 Applicant: 11020 BEOGRAD-RANKOVA
 KNEZA VESERAVA 432 Z

Vlasti opreme: KLJUČ ZA DALJINSKI PRISTUP VOZILU
 Equipment category:

Oznaka tipa/modela: TWB1G0090
 Equipment type/model:

Robna marka: HONDA
 Equipment make:
 Proizvođač: ALPS ALPINE CO., LTD.
 Manufacturer: Japan

Vyhovena dokumentacija: *Finalized documentation*
 Laboratorija: BemehovajSafety, LLC, Japan, Inc.
 Ispitni zveštaj: 1182304H-01.08.2017
 Laboratorij: SURSAMC, U.S. Japan, Inc. Inc EMC Lab.
 Izveštaj: 1181096A-C, 16.08.2017
 1182304H-C, 01.08.2017
 RITTO RITTO: U.S. Japan, Inc. Inc EMC Lab.
 1181096A-H, 16.08.2017
 1182304H-A, 01.08.2017
 1181096A-B, 16.08.2017
 1182304H-B, 01.08.2017

Na osnovu gornje navedene dokumentacije utvrdjeno je da gornje navedena oprema zadovoljava zahtevne Pravelike u vezi sa radom opreme i bezbednosne karakteristike opreme (SR, planovi PD, 11.02.02).
 On the basis of the above mentioned documentation it is found that above mentioned equipment fulfills the requirements of the Regulation on Radio Equipment and Telecommunications Terminal Equipment (Official Gazette RS, 11/09/18).

Na osnovu gornje navedene dokumentacije potvrđeno je da gornje navedena oprema zadovoljava zahtevne Pravelike u vezi sa radom opreme i bezbednosne karakteristike opreme (SR, planovi PD, 11.02.02).
 On the basis of the above mentioned documentation it is confirmed that the above mentioned equipment fulfills the requirements of the Regulation on Radio Equipment and Telecommunications Terminal Equipment (Official Gazette RS, 11/09/18).

Mesto i datum izdavanja: Vlasni list: M.P. / Seal
 No. 12.08.2019. Vlasni list: 11.03.2022. Seal

Ovaj dokument važi samo za proizvodnju koji su utvrdjeni na proizvodima koji su bili predmetni verifikovanja.
 This document is valid only for the production which were confirmed on the products which were the subject of verification.
 Bul. Stevan Cvijic Kraljevačka 82/84, 100000 Beograd, Tel: 011 2610 760, 020 024 Fax: 011 260 000, 020 008
 e-mail: ofis@kvalitet.co.rs http://www.kvalitet.co.rs

ALPSALPINE ALPSALPINE CO., LTD.
 1-10-1, Nakano-cho, Nakano-ku, Tokyo, Japan
 1-10-1, Nakano-cho, Nakano-ku, Tokyo, Japan

EU DECLARATION OF CONFORMITY (DoC)
 (No. H0180)

1. This declaration of conformity is issued under the sole responsibility of the manufacturer:

1.1 Name: ALPS ALPINE CO., LTD.
 1.2 Address: No. 6-3-26, Nakano, Fudosha, Otsu-city, Mynp-pref., JAPAN 580-0181

2. We declare that the DoC is issued under our sole responsibility and belongs to the following product:

Object of the declaration:

2.1 Product Name: Hand Unit
 2.2 Model Name: TWB1G0090

3. The object of the declaration described above is in conformity with the relevant Union harmonization legislation:
 Radio Equipment (RE) Directive (2014/53/EU)

3.1. The following harmonized standards and technical specifications have been applied:
 Health & Safety EN 60965:2014 (Article 3.1(a))
 EMC EN 301 489-1 V2.1.1 (Article 3.1(b)) EN 301 489-3 V2.1.1 (Final draft)
 Radio Spectrum EN 300 220-1 V3.1.1 (Article 3.2) EN 300 220-2 V3.1.1 EN 300 220 V2.1.1

4. Signed for and on behalf of:

Miyagi, Japan January 3, 2019
 Place of Issue: 4.1. Date of Issue
 Vladimir Vukobratovic, opt./i.d.
 Group Leader
 GROUP2 ENGINEERING DEPT.MS

Informatie

FOB Sleutelloos toegangssysteem

1) Artikel no. / Modelnaam

1. De afzender / afzender op afstand, afgeleverd als volgt: artikel no.
- 1.1. Modelnaam
- 1.2. Afzender
- 1.3. Modelnaam, bij TSC: ook verwijzen naar andere mogelijk afzenders op grond van de productcode.
- 2.1. Productnaam / afzender
- 2.2. Modelnaam
- 3.1. Afzender
- 3.2. Productnaam / afzender
- 4.1. Modelnaam / afzender
- 4.2. Modelnaam / afzender

2) Technische gegevens

- 1.1. Afzender
- 1.2. Afzender
- 2.1. Modelnaam, bij TSC: afzender of andere afzender die problemen kunnen veroorzaken op grond van de productcode.
- 2.2. Productnaam / afzender
- 2.3. Modelnaam
- 3.1. Afzender
- 3.2. Productnaam / afzender
- 4.1. Modelnaam
- 4.2. Modelnaam

3) Toelichting op de afzender

- 1.1. Modelnaam / afzender
- 1.2. Modelnaam / afzender
- 1.3. Modelnaam / afzender
- 2.1. Modelnaam / afzender
- 2.2. Modelnaam / afzender
- 3.1. Modelnaam / afzender
- 3.2. Modelnaam / afzender
- 4.1. Modelnaam / afzender
- 4.2. Modelnaam / afzender

4) Toelichting op de afzender

- 1.1. Modelnaam / afzender
- 1.2. Modelnaam / afzender
- 1.3. Modelnaam / afzender
- 2.1. Modelnaam / afzender
- 2.2. Modelnaam / afzender
- 3.1. Modelnaam / afzender
- 3.2. Modelnaam / afzender
- 4.1. Modelnaam / afzender
- 4.2. Modelnaam / afzender

3) Artikel no. / Modelnaam

- 1.1. Modelnaam / afzender
- 1.2. Modelnaam / afzender
- 1.3. Modelnaam / afzender
- 2.1. Modelnaam / afzender
- 2.2. Modelnaam / afzender
- 3.1. Modelnaam / afzender
- 3.2. Modelnaam / afzender
- 4.1. Modelnaam / afzender
- 4.2. Modelnaam / afzender

4) Toelichting op de afzender

- 1.1. Modelnaam / afzender
- 1.2. Modelnaam / afzender
- 1.3. Modelnaam / afzender
- 2.1. Modelnaam / afzender
- 2.2. Modelnaam / afzender
- 3.1. Modelnaam / afzender
- 3.2. Modelnaam / afzender
- 4.1. Modelnaam / afzender
- 4.2. Modelnaam / afzender

5) Toelichting op de afzender

- 1.1. Modelnaam / afzender
- 1.2. Modelnaam / afzender
- 1.3. Modelnaam / afzender
- 2.1. Modelnaam / afzender
- 2.2. Modelnaam / afzender
- 3.1. Modelnaam / afzender
- 3.2. Modelnaam / afzender
- 4.1. Modelnaam / afzender
- 4.2. Modelnaam / afzender

Modellen voor Servis

FOB
Sleutelloos toegangssysteem

- 1. Doel van de aanmeldingsprocedure: aanmelden van mobiele telefoons
- 1.1. Voors
- 1.2. Doelen
- 2. Omschrijving van de aanmeldingsprocedure: aanmelden van mobiele telefoons
- 2.1. Leden
- 2.2. Producten
- 2.3. Producten
- 3. Het aanmeldingsproces
- 4. Aankomst
- 4.1. Aanmelding

- 1. Doel van de aanmeldingsprocedure: aanmelden van mobiele telefoons
- 1.1. Voors
- 1.2. Doelen
- 2. Omschrijving van de aanmeldingsprocedure: aanmelden van mobiele telefoons
- 2.1. Leden
- 2.2. Producten
- 2.3. Producten
- 3. Het aanmeldingsproces
- 4. Aankomst
- 4.1. Aanmelding

- 1. Doel van de aanmeldingsprocedure: aanmelden van mobiele telefoons
- 1.1. Voors
- 1.2. Doelen
- 2. Omschrijving van de aanmeldingsprocedure: aanmelden van mobiele telefoons
- 2.1. Leden
- 2.2. Producten
- 2.3. Producten
- 3. Het aanmeldingsproces
- 4. Aankomst
- 4.1. Aanmelding

- 1. Doel van de aanmeldingsprocedure: aanmelden van mobiele telefoons
- 1.1. Voors
- 1.2. Doelen
- 2. Omschrijving van de aanmeldingsprocedure: aanmelden van mobiele telefoons
- 2.1. Leden
- 2.2. Producten
- 2.3. Producten
- 3. Het aanmeldingsproces
- 4. Aankomst
- 4.1. Aanmelding

- 1. Doel van de aanmeldingsprocedure: aanmelden van mobiele telefoons
- 1.1. Voors
- 1.2. Doelen
- 2. Omschrijving van de aanmeldingsprocedure: aanmelden van mobiele telefoons
- 2.1. Leden
- 2.2. Producten
- 2.3. Producten
- 3. Het aanmeldingsproces
- 4. Aankomst
- 4.1. Aanmelding

- 1. Doel van de aanmeldingsprocedure: aanmelden van mobiele telefoons
- 1.1. Voors
- 1.2. Doelen
- 2. Omschrijving van de aanmeldingsprocedure: aanmelden van mobiele telefoons
- 2.1. Leden
- 2.2. Producten
- 2.3. Producten
- 3. Het aanmeldingsproces
- 4. Aankomst
- 4.1. Aanmelding

- 1. Doel van de aanmeldingsprocedure: aanmelden van mobiele telefoons
- 1.1. Voors
- 1.2. Doelen

- 1. Doel van de aanmeldingsprocedure: aanmelden van mobiele telefoons
- 1.1. Voors
- 1.2. Doelen
- 2. Omschrijving van de aanmeldingsprocedure: aanmelden van mobiele telefoons
- 2.1. Leden
- 2.2. Producten
- 2.3. Producten
- 3. Het aanmeldingsproces
- 4. Aankomst
- 4.1. Aanmelding

Modellen voor Servië

Dode hoek-informatiesysteem*/Uitparkeermonitor*



Dit product is in overeenstemming met de technische voorschriften van Servië



Број: 1-51-34540-1705/13-3
Датум: 18.10.2014.
Београд.

ПОТВРДА О УСАГЛАШЕНОСТИ
Certificate of conformity

Број: 34540-1705/13-3
№:

Повремено издатиел: Апликатор:	RTTE Consulting d.o.o Beograd 11000 Београд, Милошева 28/29
Врста опреме: Програмерски софтвер:	Радио опрема за мониторинг 21 GHz Radar/Video/Alarm 24/24
Својата марка/назив/модел: Елементарни Аппарат/тип/назив/модел/апликација:	Autoliv 76534734
Произвољач одговорност: Елементарни издател:	Autoliv AST Inc., 30515 American Drive, Skautsfield, MI 48074, USA

Својата марка/Модел:	Дополнителна документација: Дополнителна документација: Телефон контакт/ Број на адреса Fax Контакт/ Број на адреса	Име на одобрувачката Титул одобрувачка:
SRP8 13 02150 20 0	462-12864(18.06.2012)	Compliance Worldwide Ltd.
SRP9 13 00950 1 21 01 - S 1 20 0 4 11 2100 012501	146181(7-01-03-B)(13.09.2012)	CEI LACOM RCI Services GmbH
SRP8 13 001 020 1 1 1 0 7 2013 SRP5 13 301 009 3 1 1 4 1 2013	1-8189241402(18.07.2013)	CEI LACOM RCI Services GmbH
SRP5 02 302 8386 1 1 2 1 2012	462-12864(18.12.2012)	Compliance Worldwide Inc.

Прегледом документације, горе наведено документације, утврђено је да је усаглашеност горе наведеног опрема са техником документације наведеног у Табели 1. Произвољачка и радио опрема и елементарни издател (повремено издатиел) одговорни за: Сврху и намену (РС); Број (1112) и врсту радио документације. Поруку о спорности за горе наведеног постављену документацију одређеног стандарда (24/24). Ова потврда важи при условима наведена у Табели 1.

The user considered the above mentioned technical documentation, it has been concluded that the conformity of the above mentioned equipment with the technical documentation reported in the 1 of Table in Radio Agreement and Technical conditions of Terms of Equipment of Radio Models of RS, no. 1112) has been duly proved. The full responsibility for the above mentioned technical documentation shall be assumed by the applicant. The certificate shall be valid only for the date of its issue.

Број потврде: -
Датум издања:
18.10.2014.
Место издања:



М. ЈАНКОВИЋ
Место и датум издања:
18.10.2014.

Повремено издатиел: RTTE Consulting d.o.o Београд, Милошева 28/29, Београд, Србија. Контакт: +381 11 301 11 11. Веб-сајт: www.rtte.com

Informatie

* Niet beschikbaar op alle modellen

Modellen voor Servie

Noodoproep (eCall)

Ovime, DENSO CORPORATION izjavljuje da je radio oprema tip usaglasena sa Direktivom 2014/53/EU. Ceo tekst EU deklaracije o usaglasenosti dostupam je na sledejoj internet adresi:
<https://www.denso.com/global/en/contact-us/doc/>

1 **PATEA**
 Professional Center
 PATEA
 Prolazna ulica
 11211 Beograd, Beograd, Put za Oboj 44

Број: 1-01-34340-32/19-5
 Датум: 07.02.2019.
 Beograd

ПОТВРДА О УСАГЛАСЕНОСТИ
Certificate of conformity

Број: 34540-32/19-5
 No:

Подносилац захтева:
 Applique: SINIŠA ŠKRBIĆ PR, INŽENJERSKE DELATNOSTI
 I TEHNIČKO SAVETOVANJE IN TECH, BORČA
 11211 Beograd, Beograd, Put za Oboj 44

Врста опреме:
 Equipment category: GSM 300/DCS 1800/UMTS 900/1800/2100/E-UTRA 800/900/
 1800/2100/CDMA/ISSWLAN BEL II и/или координатна
 јединица за телематичку
 GSM 300/DCS 1800/UMTS 900/1800/2100/E-UTRA 800/900/900/2100/
 2000/DCS/PLMN 800, II и/или Телематичка Јединица

Ознака марке/типа/модела:
 Equipment model/designation: DENSO / OGREV II

Произвођач опреме:
 Equipment manufacturer: Denso Corporation
 1-1, Showa-cho, Kariya-shi, Aichi-ken, 448-8661, Japan

Детаљна документација:
 Submittal documentation:

Стандарти Standards	Тестни извештај, број и датум: Test Report no. and date	Назив лабораторије: Test laboratory
SRPS EN 62311:2009	12420654H-A, 12420654H	UL Japan, Inc. Ise EMC Lab. UL Japan, Inc. Ise EMC Lab. UL Japan, Inc. Ise EMC Lab.
SRPS EN 40950-1:2010 + A1:2010 + A1:2010 + A12:2011 + A2:2014	12420657H, 04.12.2018.	
SRPS EN 101 489-1 V2.1.1:2017 SRPS EN 101 489-17 V3.1.1:2017 DoM EN 301 489-19 V2.1.0 (2017-03) DoM EN 301 489-52 V1.1.0 (2016-11)	12420654H-D, 01.11.2018.	UL Japan, Inc. Ise EMC Lab.
SRPS EN 101 511 V12.5.1:2017 SRPS EN 101 908-1 V11.1.1:2017 SRPS EN 101 908-2 V11.2.2:2018 SRPS EN 101 908-13 V11.1.2:2018 SRPS EN 100 328 V2.1.1:2017 SRPS EN 303 413 V1.1.1:2018	12420654H-B, 10.10.2018. GC140619C09_AL-T55A1-1, 17.09.2018. 12420654H-A, 01.11.2018. 12420654H-C, 01.11.2018.	UL Japan, Inc. Ise EMC Lab. Bureau Veritas ADT UL Japan, Inc. Ise EMC Lab. UL Japan, Inc. Ise EMC Lab.

Proizvođač je u skladu sa Direktivom 2014/53/EU izjavio usaglasenost proizvoda.
 The manufacturer is in accordance with Directive 2014/53/EU and declares the conformity of the product.
 Номер протокола: EN 1 2434 013
 00000001

1 / 2

Modellen voor Servië

Noodoproep (eCall)

Прегледом достављене, горе наведене документације, утврђено је да је усклађеност горе наведене опреме са битним захтевима из члана 4. Правилника о радио опреми и телекомуникационој терминолозији опреми („Службени гласник РС”, број 11/12) правилно досађана. Нуну одговорност за горе наведени достављени документацију врстуима надлежних власти. Ова изјавна важи три године од дана издавања.

Having considered the above mentioned submitted documentation, it has been determined that the conformity of the above mentioned equipment with the essential requirements referred to in Art. 4 of Rules on Radio Equipment and Telecommunication Terminology (Official Gazette of RS, no. 11/12) had been duly proved. The full responsibility for the above mentioned submitted documentation shall be assumed by the applicant. The certificate shall be valid three years from the date of issuance.

Број протокола: -
 Certificate number:

Вална до: 07.02.2019.
 Valid from:

Вална до: 07.02.2022.
 Valid until:

ДИРЕКТОР

 Др Владислав Тантор
 Имя и фамилия
 Dr and signature

Република Србија
 Министарство саобраћаја, инфраструктуре, енергетике и комуникација
 Федерална агенција за техничко регулисање
 Београд, Београдски пут 41 | 11040 Београд
 Контакт: +381 11 264 4133
 www.rg.gov.rs

3/2

Modellen voor Oekraïne

BCM
Sleutelloos toegangssysteem

<https://www.sws.co.jp/en/product/document/certificate/HAR0001>

Таким чином, компанія Sumitomo Wiring Systems, Ltd. заявляє, що радіотехнічне обладнання типу HAR0001 відповідає Директиві 2014/53 / ЄС.

Повний текст декларації ЄС про відповідність доступний за наступною Інтернет-адресою:

<https://www.sws.co.jp/en/product/document/certificate/HAR0001>
Postadres:

1820, Nakanoike, Mikkaichi-cho, Suzuka, Mie 513-8631 JAPAN

Naam fabrikant:

Sumitomo Wiring Systems, Ltd.

Frequentieband:

Frequentieband(en) waarin de radioapparatuur werkt:

125 kHz, 433,92 MHz.

Maximum uitgangsvermogen:

Maximaal verzonden RF-vermogen in de frequentieband(en) waarin het radioapparatuur werkt;

107,2dBuV/m@10m.

Naam importeur:

Pride Motor LLC

Postadres:

12, Sagaydachnogo Str., Kyiv,04070, Oekraïne

ДЕКЛАРАЦІЯ ПРО ВІДПОВІДНІСТЬ Sumitomo HAR0001

1. Автомобільний контрольний блок (UNIT ASSY, BCM) т.м. SUMITOMO ELECTRIC моделі HAR0001 (Телеметрія та радіо дистанційне керування, індуктивні радіозастосування).
*Використання для: Так, лише для неї (власної моделі)

2. Уповноважений представник виробника - ТОВ «Радіо Тест Стандарти» (03115, м. Київ, вул. Львівська, 22А, к. 135, ЄДРПОУ 39205151) діє за дорученням "Sumitomo Wiring Systems, Ltd.", 1820 Nakanoike, Mikkaichi-cho, Suzuka-City, Mie Pref. 513-8631 JAPAN / Японія від 08.05.2018.
Найменування та адрес виробника або його уповноваженого представника

3. Ця декларація відповідності видана під особистою відповідальністю виробника.

4. Об'єкт декларації (зображення об'єкта декларації для ідентифікації):
Об'єкт декларації (даних/факси радіообладнання, на дані якого оформляється Заява про відповідність, може включати відповідні члени наборування з усіх частин для застосування встановленого радіообладнання)



5. Об'єкт декларації відповідає вимогам Технічного регламенту радіообладнання, затвердженого постановою КМ України від 24.05.2017 № 355.

6. Об'єкт декларації відповідає вимогам наступних НД:
ДСТУ EN 60950-1:2015, EN 60950-1:2006+Аmd.11:2009+Аmd.1:2010+Аmd.12:2011+Аmd.2:2013, ДСТУ EN 62311:2014, ДСТУ EN 301 489-1:2014, EN 301 489-1 V2.1.1, ДСТУ EN 301 489-3:2006, EN 301 489-3 V2.1.1 (only part), ДСТУ ЕТРС EN 300 220-1:2018, EN 300 220-1V3.1.1, ДСТУ ЕТРС EN 300 220-2:2017, ЕТРС EN 300 220-2V3.1.1, ДСТУ ЕТРС EN 300 330-2:2015, ЕТРС EN 300 330-2 V1.1.
Позначення на картках стандартів і номери національних стандартів, на які вказано, або позначення на них національних стандартів, може бути датовано відповідно до вказаного зазначеної країни, перелік даних вище.

7. Призначений орган з оцінки відповідності:
ООВ УКРАЇНОСТАНДАРТИ, 03179, м. Київ, пр-т Перемоги, 151, реєстр. номер UA.TR.052 за наказом Міністерства розвитку України від 11.04.2018 № 500
(найменування, офіційний номер органу з оцінки відповідності)

вимогам добровільного свідоцтва відповідності технічного проекту радіообладнання суттєвим вимогам Технічного регламенту радіообладнання, затвердженого постановою КМ України від 24.05.2017 № 355 за процедурою експертизи типу (випуску R) та видає сертифікат експертизи типу № UA.R.TR.052.406-13 від 06 червня 2019 р.

8. Програмне забезпечення застосовується: FHAS247-04.
Указанное изделие или комплект к нему, в том числе программное обеспечение, входят в состав радиообладнання. Включается в перечень и не является частью деклараций при идентификации.



Modellen voor Oekraïne

FOB

Sluutelloos toegangssysteem

<http://www.alps.com/products/common/pdf/HandUnit/TWB1G0090.pdf>

Таким чином, компанія ALPSALPINE CO., LTD. заявляє, що радіотехнічне обладнання типу TWB1G0090 відповідає Директиві 2014/53 / ЄС.

Повний текст декларації ЄС про відповідність доступний за наступною Інтернет-адресою:

<http://www.alps.com/products/common/pdf/HandUnit/TWB1G0090.pdf>
Postadres:

6-3-36, Nakazato, Furukawa, Osaki-city, Miyagi-pref., JAPAN 989-6181

Naam fabrikant:

ALPSALPINE CO., LTD.

Frequentieband:

Frequentieband(en) waarin de radioapparatuur werkt; 433,92 MHz.

Maximum uitgangsvermogen:

Maximaal verzonden RF-vermogen in de frequentieband(en) waarbinnen het radioapparaat werkt;
80,8dBuV/m@3m.

Naam importeur:

Pride Motor LLC

Postadres:

12, Sagaydachnogo Str., Kyiv,04070, Oekraïne



Informatie

Modellen voor Oekraïne

Handsfree telefoonsysteem*
(Modellen met audiosysteem met kleurenscherm)

<http://www.pioneer-car.eu/compliance>

Postadres:

28-8, Honkomagome 2-chome, Bunkyo-ku, Tokyo 113-0021, Japan

Naam fabrikant:

Pioneer Corporation

Frequentieband:

2400 - 2483,5 MHz

Maximum uitgangsvermogen:

+4 dBm

Naam importeur:

Pride Motor LLC

Postadres:

12, Sagaydachnogo Str., Kyiv,04070, Oekraïne



Modellen voor Oekraïne

Handsfree telefoonsysteem*
(Modellen met display-audio)

<https://service.panasonic.ua/>

справжнім Panasonic Corporation заявляє, що тип радіообладнання AH2001 відповідає Технічному регламенту радіообладнання; повний текст декларації про відповідність доступний на веб-сайті за такою адресою:

<https://service.panasonic.ua/>

(розділ «Технічне регулювання») моделі; [AH2001]

Postadres:

4261 Ikonobe-cho, Tsuzuki-ku, Yokohama City, 224-8520, Japan

Naam fabrikant:

Panasonic Corporation

Frequentieband:

Specificaties van Bluetooth

Frequentieband: 2402-2480 MHz

Specificaties van 2,4 GHz WLAN

Frequentieband: 2412-2472 MHz

Maximum uitgangsvermogen:

Specificaties van Bluetooth

Maximum uitgangsvermogen: 0.1dBm

Specificaties van 2,4 GHz WLAN

Maximum uitgangsvermogen: 11,9 dBm

Naam importeur:

Pride Motor LLC

Postadres:

12, Sagaydachnogo Str., Kyiv,04070, Oekraïne

ДЕКЛАРАЦІЯ ПРО ВІДПОВІДНІСТЬ Panasonic Corporation AH2001

- Автомобільний аудіосистем з дисплеєм (UNIT ASSY DA) т.м Panasonic Corporation моделі AH2001 з обладнанням радіосистем (Інтерфейс: норматив диник IEEE 802.11 a/b/g/n/ac, IEEE 802.15.1 Bluetooth) та GPS-приймачем.
Радіообладнання (вироб. тип, номер партії чи серійний номер)
- Уповноважений представник виробника - ТОВ «Радио Тест Стандарти» (03115, м. Київ, вул. Львівська, 22А, в. 135, ЄДРПОУ 39205151) діє за дорученням "Panasonic Corporation", 4261 Ikonobe-cho, Tsuzuki-ku, Yokohama-shi, Kanagawa-ken 224-8520, Japan / Японія від 30.01.2018.
Назва виробника та адреса виробника або його уповноваженого представника
- Ця декларація відповідності видана під особисту відповідальність виробника.
- Об'єкт декларації (названня об'єкта декларації для ідентифікації):
Об'єкт декларації (назва виробника радіообладнання, назва дисплея автомобіля його конструктивні, номер моделі наклеєної після зобов'язання і дані розробки для ідентифікації конструкції радіообладнання)



- Об'єкт декларації відповідає вимогам Технічного регламенту радіообладнання, затвердженого постановою КМ України від 24.05.2017 № 355.
- Об'єкт декларації відповідає вимогам наступних НД:
ДСТУ EN 60958-2017, ІЕС 60958-2014, ДСТУ EN 60958-2017, EN 60958-2014 (Інше бізнес), ДСТУ EN 62311-2014, ДСТУ EN 301 489-2-2014, ETSI EN 301 489-2 V2.1.1 (2017-02), ДСТУ ETSI EN 301 489-2:2006, Final Draft ETSI EN 301 489-3 V2.1.1 (2017-09), ДСТУ EN 301 489-3:2014, ETSI EN 301 489-3 V2.1.1 (2017-02), ДСТУ ETSI EN 301 489-3:2008, ETSI EN 301 489-3 V2.1.1 (2017-02), ДСТУ EN 301 489-1:2014, ETSI EN 301 489-1 V2.1.1 (2017-02), ДСТУ ETSI EN 301 489-1:2008, Draft ETSI EN 301 489-19 V2.1.0 (2017-03), ДСТУ EN 55032-2017, EN 55032:2015 + AC:2016, Class B, EN 55035-2017, ДСТУ ETSI EN 301 893-2017, ETSI EN 301 893 V2.1.1 (2017-05), ДСТУ ETSI EN 300 328-2017, ETSI EN 300 328 V2.1.1 (2016-11), ДСТУ ETSI EN 300 440-2-2014, ETSI EN 300 440 V2-1.1 (2017-09), ETSI EN 300 432 V1.1.1 (2017-06).
Посилання на вказані стандарти і норми європейських стандартів, на яких встановлено, що відповідно до даної технічної специфікації, кожен цей декларуваний об'єкт (з зазначеними ідентифікаційними номерами, перші та дані вказані)
- Привласнений орган з оцінки відповідності:
ООВ УРЧАСТОТНАГ ЛРІД, 03179, м. Київ, пр-т Перемоги, 151, реєстр. номер UA.TR.052 за наказом Міністерства зв'язу України від 11.04.2018 № 509
(назва органу, ідентифікаційний номер органу з дотриманням правил органу)

внесено добровільну оцінку відповідності технічного проекту радіообладнання сформованим вимогам Технічного регламенту радіообладнання, затвердженого постановою КМ України від 24.05.2017 № 355 за процедурою експертизи типу (модуль В) та видав сертифікат  **сертифікат** № UA.TR.052.361-19 від 24 травня 2019 р.

Informate

* Niet beschikbaar op alle modellen

Modellen voor Oekraïne

Handsfree telefoonsysteem*
(Modellen met display-audio)

**Український державний центр радіаційної
безпеки з питань станції об'єкту радіаційної
безпеки в сфері відповідності (ЗОВ ІНФОРМАЦІОНАЛЬНА)
СЕРТИФІКАЦІЙНИЙ ЦЕНТР (СІС ІНФОРМАЦІОНАЛЬНА)**

ДОДАТОК 1
до сертифіката експертизи типу
Anex to Type Examination Certificate

№ UA.R.TR.052.381-19

Перелік для підтвердження відповідності	
Обладнання типу радіо/ "Супервільний" ТР	Підтвердження нормативних документів, номер і дата прийому (дати) випробувати або інше підтвердження документів, крім зазначеного!
Модель/Бренд:	<p>ДСТУ EN 60065:2017, ІЕС 60065:2014, TEST REPORT № 082026.1903-0007 від 04.03.2019, ДСТУ EN 60050:2017, EN 60050:2014 (Сіма Білком), TEST REPORT № 082023.1909-0022 від 25.09.2019, Випробувальна лабораторія: СТБС С.А., Київ, Republic of</p>
Модель/Бренд/А:	<p>ДСТУ EN 62021:2014, TEST № 12538-19 від 26.03.2019, Випробувальна лабораторія: СТБ 1297-02/СТБ/М/СТБ, м. Київ</p>
Систематична ознака:	<p>ДСТУ EN 301 489-3:2014, ETB EN 301 489-3 V.1.1 (2017-02), ДСТУ ЕТБ EN 301 489-3:2014, ETB EN 301 489-3 V.1.1 (2017-02), TEST REPORT № 18463618-НРСЕРП100-А від 17.01.2019, ДСТУ EN 301 489-1:2014, ETB EN 301 489-1 V.1.1 (2017-02), ДСТУ ЕТБ EN 301 489-1:2014, ETB EN 301 489-1 V.1.1 (2017-02), TEST REPORT № 18463618-НРСЕРП100-А від 16.01.2019, ДСТУ EN 301 489-17:2008, ETB EN 301 489-17 V.1.1 (2017-02), TEST REPORT № 18463618-НРСЕРП100-А від 16.01.2019, ДСТУ EN 301 489-1:2014, ETB EN 301 489-1 V.1.1 (2017-02), ДСТУ ЕТБ EN 301 489-1:2014, ETB EN 301 489-1 V.1.1 (2017-02), TEST REPORT № 18463618-НРСЕРП100-А від 16.01.2019, ДСТУ EN 301 489-17:2008, ETB EN 301 489-17 V.1.1 (2017-02), TEST REPORT № 18463618-НРСЕРП100-А від 16.01.2019, Випробувальна лабораторія: СТБС 1297-02/СТБ/М/СТБ, м. Київ</p>
Інформація про виробника	<p>ДСТУ EN 300 343:2017, ETB EN 300 343 V.1.1 (2017-02), TEST REPORT № 18463618-НРСЕРП100-А від 16.01.2019, ДСТУ EN 300 343:2017, ETB EN 300 343 V.1.1 (2017-02), TEST REPORT № 18463618-НРСЕРП100-А від 16.01.2019, ДСТУ EN 300 343:2017, ETB EN 300 343 V.1.1 (2017-02), TEST REPORT № 18463618-НРСЕРП100-А від 16.01.2019, ДСТУ EN 300 440-2:2014, ETB EN 300 440 V.1.1 (2017-02), ETB EN 301 412 V.1.1 (2017-02), TEST REPORT № 18463618-НРСЕРП100-А від 17.01.2019, Випробувальна лабораторія: СТБС 1297-02/СТБ/М/СТБ, м. Київ</p>
Синхронні антени	<p>ДСТУ EN 300 343:2017, ETB EN 300 343 V.1.1 (2017-02), TEST REPORT № 18463618-НРСЕРП100-А від 16.01.2019, ДСТУ EN 300 440-2:2014, ETB EN 300 440 V.1.1 (2017-02), ETB EN 301 412 V.1.1 (2017-02), TEST REPORT № 18463618-НРСЕРП100-А від 17.01.2019, Випробувальна лабораторія: СТБС 1297-02/СТБ/М/СТБ, м. Київ</p>
Додаткові вимоги:	<p>Обладнання не відповідає до вимог відповідності, на які поширені вимоги п. 10 ТР в разі розробки/виробництва, які мають найвищу відповідність суттєвим вимогам ТР Р. Вимоги п. 10 вимоги не зазначені в Україні відповідності типу продукції відповідності інформації - Порядок виконання цих вимог п. 10 в разі розробки/виробництва засобів не відповідає вимогам вимог.</p>
Склад обладнання:	Автомобільний радіоапарат з дисплеєм (MPT) АС20-500 (Розробник: Індус Радіо Мобайл МД201).
Мерітний орган з оцінки відповідності:	О.Г. Лисенко Директор of the Conformity Assessment Body

**Український державний центр радіаційної
безпеки з питань станції об'єкту радіаційної
безпеки в сфері відповідності (ЗОВ ІНФОРМАЦІОНАЛЬНА)
СЕРТИФІКАЦІЙНИЙ ЦЕНТР (СІС ІНФОРМАЦІОНАЛЬНА)**

ДОДАТОК 2
до сертифіката експертизи типу
Anex to Type Examination Certificate

№ UA.R.TR.052.344-19

Вимоги про технічні характеристики

Обладнання радіодистанції EEE 802.11 n/nr/с/с:	<p>Радіоканалізація інформації в Планові використання: міжкласовий радіодистанції</p>
Радіоканалізація інформації в Планові використання України:	<p>90 24-1-9, P1 24-1-4, P1 24-2-5, P1 24-2-6, P1 24-2-7, P1 24-2-8, P1 24-2-9, P1 24-2-10, P1 24-2-11, P1 24-2-12, P1 24-2-13, P1 24-2-14, P1 24-2-15, P1 24-2-16, P1 24-2-17, P1 24-2-18, P1 24-2-19, P1 24-2-20, P1 24-2-21, P1 24-2-22, P1 24-2-23, P1 24-2-24, P1 24-2-25, P1 24-2-26, P1 24-2-27, P1 24-2-28, P1 24-2-29, P1 24-2-30, P1 24-2-31, P1 24-2-32, P1 24-2-33, P1 24-2-34, P1 24-2-35, P1 24-2-36, P1 24-2-37, P1 24-2-38, P1 24-2-39, P1 24-2-40, P1 24-2-41, P1 24-2-42, P1 24-2-43, P1 24-2-44, P1 24-2-45, P1 24-2-46, P1 24-2-47, P1 24-2-48, P1 24-2-49, P1 24-2-50, P1 24-2-51, P1 24-2-52, P1 24-2-53, P1 24-2-54, P1 24-2-55, P1 24-2-56, P1 24-2-57, P1 24-2-58, P1 24-2-59, P1 24-2-60, P1 24-2-61, P1 24-2-62, P1 24-2-63, P1 24-2-64, P1 24-2-65, P1 24-2-66, P1 24-2-67, P1 24-2-68, P1 24-2-69, P1 24-2-70, P1 24-2-71, P1 24-2-72, P1 24-2-73, P1 24-2-74, P1 24-2-75, P1 24-2-76, P1 24-2-77, P1 24-2-78, P1 24-2-79, P1 24-2-80, P1 24-2-81, P1 24-2-82, P1 24-2-83, P1 24-2-84, P1 24-2-85, P1 24-2-86, P1 24-2-87, P1 24-2-88, P1 24-2-89, P1 24-2-90, P1 24-2-91, P1 24-2-92, P1 24-2-93, P1 24-2-94, P1 24-2-95, P1 24-2-96, P1 24-2-97, P1 24-2-98, P1 24-2-99, P1 24-2-100, P1 24-2-101, P1 24-2-102, P1 24-2-103, P1 24-2-104, P1 24-2-105, P1 24-2-106, P1 24-2-107, P1 24-2-108, P1 24-2-109, P1 24-2-110, P1 24-2-111, P1 24-2-112, P1 24-2-113, P1 24-2-114, P1 24-2-115, P1 24-2-116, P1 24-2-117, P1 24-2-118, P1 24-2-119, P1 24-2-120, P1 24-2-121, P1 24-2-122, P1 24-2-123, P1 24-2-124, P1 24-2-125, P1 24-2-126, P1 24-2-127, P1 24-2-128, P1 24-2-129, P1 24-2-130, P1 24-2-131, P1 24-2-132, P1 24-2-133, P1 24-2-134, P1 24-2-135, P1 24-2-136, P1 24-2-137, P1 24-2-138, P1 24-2-139, P1 24-2-140, P1 24-2-141, P1 24-2-142, P1 24-2-143, P1 24-2-144, P1 24-2-145, P1 24-2-146, P1 24-2-147, P1 24-2-148, P1 24-2-149, P1 24-2-150, P1 24-2-151, P1 24-2-152, P1 24-2-153, P1 24-2-154, P1 24-2-155, P1 24-2-156, P1 24-2-157, P1 24-2-158, P1 24-2-159, P1 24-2-160, P1 24-2-161, P1 24-2-162, P1 24-2-163, P1 24-2-164, P1 24-2-165, P1 24-2-166, P1 24-2-167, P1 24-2-168, P1 24-2-169, P1 24-2-170, P1 24-2-171, P1 24-2-172, P1 24-2-173, P1 24-2-174, P1 24-2-175, P1 24-2-176, P1 24-2-177, P1 24-2-178, P1 24-2-179, P1 24-2-180, P1 24-2-181, P1 24-2-182, P1 24-2-183, P1 24-2-184, P1 24-2-185, P1 24-2-186, P1 24-2-187, P1 24-2-188, P1 24-2-189, P1 24-2-190, P1 24-2-191, P1 24-2-192, P1 24-2-193, P1 24-2-194, P1 24-2-195, P1 24-2-196, P1 24-2-197, P1 24-2-198, P1 24-2-199, P1 24-2-200, P1 24-2-201, P1 24-2-202, P1 24-2-203, P1 24-2-204, P1 24-2-205, P1 24-2-206, P1 24-2-207, P1 24-2-208, P1 24-2-209, P1 24-2-210, P1 24-2-211, P1 24-2-212, P1 24-2-213, P1 24-2-214, P1 24-2-215, P1 24-2-216, P1 24-2-217, P1 24-2-218, P1 24-2-219, P1 24-2-220, P1 24-2-221, P1 24-2-222, P1 24-2-223, P1 24-2-224, P1 24-2-225, P1 24-2-226, P1 24-2-227, P1 24-2-228, P1 24-2-229, P1 24-2-230, P1 24-2-231, P1 24-2-232, P1 24-2-233, P1 24-2-234, P1 24-2-235, P1 24-2-236, P1 24-2-237, P1 24-2-238, P1 24-2-239, P1 24-2-240, P1 24-2-241, P1 24-2-242, P1 24-2-243, P1 24-2-244, P1 24-2-245, P1 24-2-246, P1 24-2-247, P1 24-2-248, P1 24-2-249, P1 24-2-250, P1 24-2-251, P1 24-2-252, P1 24-2-253, P1 24-2-254, P1 24-2-255, P1 24-2-256, P1 24-2-257, P1 24-2-258, P1 24-2-259, P1 24-2-260, P1 24-2-261, P1 24-2-262, P1 24-2-263, P1 24-2-264, P1 24-2-265, P1 24-2-266, P1 24-2-267, P1 24-2-268, P1 24-2-269, P1 24-2-270, P1 24-2-271, P1 24-2-272, P1 24-2-273, P1 24-2-274, P1 24-2-275, P1 24-2-276, P1 24-2-277, P1 24-2-278, P1 24-2-279, P1 24-2-280, P1 24-2-281, P1 24-2-282, P1 24-2-283, P1 24-2-284, P1 24-2-285, P1 24-2-286, P1 24-2-287, P1 24-2-288, P1 24-2-289, P1 24-2-290, P1 24-2-291, P1 24-2-292, P1 24-2-293, P1 24-2-294, P1 24-2-295, P1 24-2-296, P1 24-2-297, P1 24-2-298, P1 24-2-299, P1 24-2-300, P1 24-2-301, P1 24-2-302, P1 24-2-303, P1 24-2-304, P1 24-2-305, P1 24-2-306, P1 24-2-307, P1 24-2-308, P1 24-2-309, P1 24-2-310, P1 24-2-311, P1 24-2-312, P1 24-2-313, P1 24-2-314, P1 24-2-315, P1 24-2-316, P1 24-2-317, P1 24-2-318, P1 24-2-319, P1 24-2-320, P1 24-2-321, P1 24-2-322, P1 24-2-323, P1 24-2-324, P1 24-2-325, P1 24-2-326, P1 24-2-327, P1 24-2-328, P1 24-2-329, P1 24-2-330, P1 24-2-331, P1 24-2-332, P1 24-2-333, P1 24-2-334, P1 24-2-335, P1 24-2-336, P1 24-2-337, P1 24-2-338, P1 24-2-339, P1 24-2-340, P1 24-2-341, P1 24-2-342, P1 24-2-343, P1 24-2-344, P1 24-2-345, P1 24-2-346, P1 24-2-347, P1 24-2-348, P1 24-2-349, P1 24-2-350, P1 24-2-351, P1 24-2-352, P1 24-2-353, P1 24-2-354, P1 24-2-355, P1 24-2-356, P1 24-2-357, P1 24-2-358, P1 24-2-359, P1 24-2-360, P1 24-2-361, P1 24-2-362, P1 24-2-363, P1 24-2-364, P1 24-2-365, P1 24-2-366, P1 24-2-367, P1 24-2-368, P1 24-2-369, P1 24-2-370, P1 24-2-371, P1 24-2-372, P1 24-2-373, P1 24-2-374, P1 24-2-375, P1 24-2-376, P1 24-2-377, P1 24-2-378, P1 24-2-379, P1 24-2-380, P1 24-2-381, P1 24-2-382, P1 24-2-383, P1 24-2-384, P1 24-2-385, P1 24-2-386, P1 24-2-387, P1 24-2-388, P1 24-2-389, P1 24-2-390, P1 24-2-391, P1 24-2-392, P1 24-2-393, P1 24-2-394, P1 24-2-395, P1 24-2-396, P1 24-2-397, P1 24-2-398, P1 24-2-399, P1 24-2-400, P1 24-2-401, P1 24-2-402, P1 24-2-403, P1 24-2-404, P1 24-2-405, P1 24-2-406, P1 24-2-407, P1 24-2-408, P1 24-2-409, P1 24-2-410, P1 24-2-411, P1 24-2-412, P1 24-2-413, P1 24-2-414, P1 24-2-415, P1 24-2-416, P1 24-2-417, P1 24-2-418, P1 24-2-419, P1 24-2-420, P1 24-2-421, P1 24-2-422, P1 24-2-423, P1 24-2-424, P1 24-2-425, P1 24-2-426, P1 24-2-427, P1 24-2-428, P1 24-2-429, P1 24-2-430, P1 24-2-431, P1 24-2-432, P1 24-2-433, P1 24-2-434, P1 24-2-435, P1 24-2-436, P1 24-2-437, P1 24-2-438, P1 24-2-439, P1 24-2-440, P1 24-2-441, P1 24-2-442, P1 24-2-443, P1 24-2-444, P1 24-2-445, P1 24-2-446, P1 24-2-447, P1 24-2-448, P1 24-2-449, P1 24-2-450, P1 24-2-451, P1 24-2-452, P1 24-2-453, P1 24-2-454, P1 24-2-455, P1 24-2-456, P1 24-2-457, P1 24-2-458, P1 24-2-459, P1 24-2-460, P1 24-2-461, P1 24-2-462, P1 24-2-463, P1 24-2-464, P1 24-2-465, P1 24-2-466, P1 24-2-467, P1 24-2-468, P1 24-2-469, P1 24-2-470, P1 24-2-471, P1 24-2-472, P1 24-2-473, P1 24-2-474, P1 24-2-475, P1 24-2-476, P1 24-2-477, P1 24-2-478, P1 24-2-479, P1 24-2-480, P1 24-2-481, P1 24-2-482, P1 24-2-483, P1 24-2-484, P1 24-2-485, P1 24-2-486, P1 24-2-487, P1 24-2-488, P1 24-2-489, P1 24-2-490, P1 24-2-491, P1 24-2-492, P1 24-2-493, P1 24-2-494, P1 24-2-495, P1 24-2-496, P1 24-2-497, P1 24-2-498, P1 24-2-499, P1 24-2-500, P1 24-2-501, P1 24-2-502, P1 24-2-503, P1 24-2-504, P1 24-2-505, P1 24-2-506, P1 24-2-507, P1 24-2-508, P1 24-2-509, P1 24-2-510, P1 24-2-511, P1 24-2-512, P1 24-2-513, P1 24-2-514, P1 24-2-515, P1 24-2-516, P1 24-2-517, P1 24-2-518, P1 24-2-519, P1 24-2-520, P1 24-2-521, P1 24-2-522, P1 24-2-523, P1 24-2-524, P1 24-2-525, P1 24-2-526, P1 24-2-527, P1 24-2-528, P1 24-2-529, P1 24-2-530, P1 24-2-531, P1 24-2-532, P1 24-2-533, P1 24-2-534, P1 24-2-535, P1 24-2-536, P1 24-2-537, P1 24-2-538, P1 24-2-539, P1 24-2-540, P1 24-2-541, P1 24-2-542, P1 24-2-543, P1 24-2-544, P1 24-2-545, P1 24-2-546, P1 24-2-547, P1 24-2-548, P1 24-2-549, P1 24-2-550, P1 24-2-551, P1 24-2-552, P1 24-2-553, P1 24-2-554, P1 24-2-555, P1 24-2-556, P1 24-2-557, P1 24-2-558, P1 24-2-559, P1 24-2-560, P1 24-2-561, P1 24-2-562, P1 24-2-563, P1 24-2-564, P1 24-2-565, P1 24-2-566, P1 24-2-567, P1 24-2-568, P1 24-2-569, P1 24-2-570, P1 24-2-571, P1 24-2-572, P1 24-2-573, P1 24-2-574, P1 24-2-575, P1 24-2-576, P1 24-2-577, P1 24-2-578, P1 24-2-579, P1 24-2-580, P1 24-2-581, P1 24-2-582, P1 24-2-583, P1 24-2-584, P1 24-2-585, P1 24-2-586, P1 24-2-587, P1 24-2-588, P1 24-2-589, P1 24-2-590, P1 24-2-591, P1 24-2-592, P1 24-2-593, P1 24-2-594, P1 24-2-595, P1 24-2-596, P1 24-2-597, P1 24-2-598, P1 24-2-599, P1 24-2-600, P1 24-2-601, P1 24-2-602, P1 24-2-603, P1 24-2-604, P1 24-2-605, P1 24-2-606, P1 24-2-607, P1 24-2-608, P1 24-2-609, P1 24-2-610, P1 24-2-611, P1 24-2-612, P1 24-2-613, P1 24-2-614, P1 24-2-615, P1 24-2-616, P1 24-2-617, P1 24-2-618, P1 24-2-619, P1 24-2-620, P1 24-2-621, P1 24-2-622, P1 24-2-623, P1 24-2-624, P1 24-2-625, P1 24-2-626, P1 24-2-627, P1 24-2-628, P1 24-2-629, P1 24-2-630, P1 24-2-631, P1 24-2-632, P1 24-2-633, P1 24-2-634, P1 24-2-635, P1 24-2-636, P1 24-2-637, P1 24-2-638, P1 24-2-639, P1 24-2-640, P1 24-2-641, P1 24-2-642, P1 24-2-643, P1 24-2-644, P1 24-2-645, P1 24-2-646, P1 24-2-647, P1 24-2-648, P1 24-2-649, P1 24-2-650, P1 24-2-651, P1 24-2-652, P1 24-2-653, P1 24-2-654, P1 24-2-655, P1 24-2-656, P1 24-2-657, P1 24-2-658, P1 24-2-659, P1 24-2-660, P1 24-2-661, P1 24-2-662, P1 24-2-663, P1 24-2-664, P1 24-2-665, P1 24-2-666, P1 24-2-667, P1 24-2-668, P1 24-2-669, P1 24-2-670, P1 24-2-671, P1 24-2-672, P1 24-2-673, P1 24-2-674, P1 24-2-675, P1 24-2-676, P1 24-2-677, P1 24-2-678, P1 24-2-679, P1 24-2-680, P1 24-2-681, P1 24-2-682, P1 24-2-683, P1 24-2-684, P1 24-2-685, P1 24-2-686, P1 24-2-687, P1 24-2-688, P1 24-2-689, P1 24-2-690, P1 24-2-691, P1 24-2-692, P1 24-2-693, P1 24-2-694, P1 24-2-695, P1 24-2-696, P1 24-2-697, P1 24-2-698, P1 24-2-699, P1 24-2-700, P1 24-2-701, P1 24-2-702, P1 24-2-703, P1 24-2-704, P1 24-2-705, P1 24-2-706, P1 24-2-707, P1 24-2-708, P1 24-2-709, P1 24-2-710, P1 24-2-711, P1 24-2-712, P1 24-2-713, P1 24-2-714, P1 24-2-715, P1 24-2-716, P1 24-2-717, P1 24-2-718, P1 24-2-719, P1 24-2-720, P1 24-2-721, P1 24-2-722, P1 24-2-723, P1 24-2-724, P1 24-2-725, P1 24-2-726, P1 24-2-727, P1 24-2-728, P1 24-2-729, P1 24-2-730, P1 24-2-731, P1 24-2-732, P1 24-2-733, P1 24-2-734, P1 24-2-735, P1 24-2-736, P1 24-2-737, P1 24-2-738, P1 24-2-739, P1 24-2-740, P1 24-2-741, P1 24-2-742, P1 24-2-743, P1 24-2-744, P1 24-2-745, P1 24-2-746, P1 24-2-747, P1 24-2-748, P1 24-2-749, P1 24-2-750, P1 24-2-751, P1 24-2-752, P1 24-2-753, P1 24-2-754, P1 24-2-755, P1 24-2-756, P1 24-2-757, P1 24-2-758, P1 24-2-759, P1 24-2-760, P1 24-2-761, P1 24-2-762, P1 24-2-763, P1 24-2-764, P1 24-2-765, P1 24-2-766, P1 24-2-767, P1 24-2-768, P1 24-2-769, P1 24-2-770, P1 24-2-771, P1 24-2-772, P1 24-2-773, P1 24-2-774, P1 24-2-775, P1 24-2-776, P1 24-2-777, P1 24-2-778, P1 24-2-779, P1 24-2-780, P1 24-2-781, P1 24-2-782, P1 24-2-783, P1 24-2-784, P1 24-2-785, P1 24-2-786, P1 24-2-787, P1 24-2-788, P1 24-2-789, P1 24-2-790, P1 24-2-791, P1 24-2-792, P1 24-2-793, P1 24-2-794, P1 24-2-795, P1 24-2-796, P1 24-2-797, P1 24-2-798, P1 24-2-799, P1 24-2-800, P1 24-2-801, P1 24-2-802, P1 24-2-803, P1 24-2-804, P1 24-2-805, P1 24-2-806, P1 24-2-807, P1 24-2-808, P1 24-2-809, P1 24-2-810, P1 24-2-811, P1 24-2-812, P1 24-2-813, P1 24-2-814, P1</p>

Modellen voor Oekraïne

Dode hoek-informatiesysteem*/Uitparkeermonitor*

Postadres:
 26545 American Drive Southfield, Michigan, 48034 Verenigde Staten
 Naam fabrikant:
 Veoneer US, Inc.
 Frequentieband:
 24,125 GHz
 Maximum uitgangsvermogen:

- robocna частота, ГГц	24,125;
- пікова еквівалентна ізотропно-випромінювальна потужність (с.і.р.), мВт (дБм)	100 (20);
- клас випромінювання	180MPPN;
- ширина смуги частот випромінювання передатчика на рівні мінус 30 дБ - контрольна, не більше, МГц	250;

Naam importeur:
 Pride Motor LLC
 Postadres:
 12, Sagaydachnoho Str., Kyiv,04070, Oekraïne

ДЕКЛАРАЦІЯ ПРО ВІДПОВІДНІСТЬ № VEONEER.UKR.355-5/19

1. Раціоналізовано (марк, тип, номер моделі чи серійної номер)
 Пристрій автомобільної радіолокації для автотранспортних засобів (24 GHz SRK Narrowband) торговельної марки Veoneer моделі 6214734

2. Найменування та адреса виробника або його уповноваженого представника
 Виробник: "Veoneer UKR, Inc.", 26545 American Drive, Southfield, Michigan 48034, США ("Veoneer US, Inc.", 26545 American Drive, Southfield, Michigan 48034, USA)

3. На декларації відомості пов'язані зі своєю відповідальністю виробника
 "Veoneer UKR, Inc.", 26545 American Drive, Southfield, Michigan 48034, США ("Veoneer US, Inc.", 26545 American Drive, Southfield, Michigan 48034, USA)

4. Об'єкт декларації (категорійний радіолокаційний, ксд заг. типу забезпечення його функціонування, не включаючи колірний чіпset зображення з рай. мережі для катодифікації зображення радіолокаційного)
 Пристрій автомобільної радіолокаційної для автотранспортних засобів (24 GHz SRK Narrowband) моделі 6214734

5. Об'єкт декларації відповідає наступним таким технічним регламентам:
 Технічний регламент радіолокаційного;

6. Показники як відповідності стандартам з переліку національних стандартів, що були застосовані, або посилання на інші технічні специфікації, щодо яких декларується відповідність (з зазначенням ідентифікаційного номера, серії та дати виходу):

Пункти "Технічний регламент радіолокаційного"	Стандарт	Випереджені параметри випробування	Випереджені параметри випробування (випереджені параметри випробування)
Загальний стандарт, що включений до "Переліку національних стандартів, ксд заг. типу забезпечення його функціонування, не включаючи колірний чіпset зображення з рай. мережі для катодифікації зображення радіолокаційного"			
а.1			
Загальний стандарт, що не включений до "Переліку національних стандартів, ксд заг. типу забезпечення його функціонування, не включаючи колірний чіпset зображення з рай. мережі для катодифікації зображення радіолокаційного"			
а.4. об'єкт 1	ДСТУ EN 4284-1-1:2017 (існуючі стандарти України) ДСТУ EN 62311-1:2014	8000 мдз 17.10.2019	ВІД РІВНЬ 3 (30227)
а.4. об'єкт 2	ДСТУ EN 201 400-1:2014 (опт. 8.2, 9.2, 9.3) (з урахуванням ДСТУ EN 301 400-1:2009) СТД EN 301 400 V2.1.1	8000 мдз 17.10.2019	ВІД РІВНЬ 3 (30227)
а.7		8000 мдз 17.10.2019	ВІД РІВНЬ 3 (30227)

7. Присвоєний орган з відповідної відповідності **ДЕРЖАВНОГО ПІДПРИЄМСТВА "УКРАЇНСЬКИЙ НАУКОВО-ДОСЛІДНИЙ ІНСТИТУТ РАДІО І ТЕЛЕБІОТЕХНІКИ"**, Регістраційний номер: **UA TR 02**
 Інформаційний контакт (назва і регіон контактної особи)
 Контакт: **ІВАНОВИЧ ІРИНА**
 Електронна пошта: **irina.ivanov@nir.gov.ua**
 та інше сертифікат експертизи типу № 2288-9-СЕТ від 25.10.2019

Informatie

* Niet beschikbaar op alle modellen

Modellen voor Oekraïne

Dode hoek-informatiesysteem*/Uitparkeermonitor*



Modellen voor Oekraïne

Noodoproep (eCall)



справжнім DENSO CORPORATION заявляє, що тип радіобладнання відповідає Технічному регламенту радіобладнання;

повний текст декларації про відповідність доступний на веб-сайті за такою адресою:

<https://www.denso.com/global/en/contact-us/doc/>

модель: OGEY10

смуга радіочастот:

GSM900 (Rx: від 925 до 960 МГц)

GSM1800 (Rx: від 1805 до 1880 МГц)

WCDMA Band1 (Rx: від 2110 до 2170 МГц)

WCDMA Band3 (Rx: від 1805 до 1880 МГц)

WCDMA Band8 (Rx: від 925 до 960 МГц)

LTE Band1 (Rx: від 2110 до 2170 МГц)

LTE Band3 (Rx: від 1805 до 1880 МГц)

LTE Band7 (Rx: від 2620 до 2690 МГц)

LTE Band8 (Rx: від 925 до 960 МГц)

LTE Band20 (Rx: від 791 до 821 МГц)

GPS/GALILEO/EGNOS (Rx: 1575.42 МГц)

виробник: DENSO CORPORATION

адреса: 1-1, Showa-cho, Kariya-shi, Aichi-ken, 448-8661 Japan

Імпортер: Pride Motor LLC

адреса: 12, Sagaydachnogo Str., Kyiv, 04070, Ukraine

Modellen voor Israël

Sleutelloos toegangssysteem

א. השימוש במכשיר הינו על בסיס "משני" ופטור מרשיון הפעלה אלחוטי.
כלומר – לא מוגן מהפרעות ולא הפרעה למערכות אחרות הפועלות כדין.
ב. רק "בפעולת בזק" לשימוש עצמי של הלקוח בלבד, הציוד פטור מרשיון הפעלה אלחוטי.
מתן "שרות בזק" לצד ג' מחייב רשיון מיוחד ממשרד התקשורת.
ג. אסור להחליף את האנטנה המקורית של המכשיר, ולא לעשות בו כל שינוי טכני אחר.

Dode hoek-informatiesysteem*/Uitparkeermonitor*

א. השימוש במכשיר פטור מרשיון הפעלה אלחוטי,
לא מוגן מהפרעות ולא הפרעה למערכות אחרות הפועלות כדין.
ב. רק "בפעולת בזק" לשימוש עצמי של הלקוח בלבד, הציוד פטור מרשיון הפעלה אלחוטי.
מתן "שרות בזק" לצד ג' מחייב רשיון מיוחד ממשרד התקשורת.
ג. אסור להחליף את האנטנה המקורית של המכשיר, ולא לעשות בו כל שינוי טכני אחר.

Handsfree telefoonsysteem*
(Modellen met display-audio)

מדינת ישראל
משרד התקשורת
תאריך: 29.10.2017, תל-איברי: 6525101

המשרד הרישוי יעביר את המידע למערכת 24 שעות ביממה

לשם: **החוקרים**
תאריך: 2017-11-04
חוקר: 65-47457

מספר: **51-48555**

תיאור: **החוקרים**

המכשיר המוצע למתן שירותי טלפון ללא חבלים הוא מתאם המודלים 24, המכיל 22 יחידות: 1. יחידת שיתוף: PANASONIC CORPORATION, יפן; 2. יחידת טלפון: AR20X(G), יפן; 3. יחידת טלפון: AR20X(G), יפן; 4. יחידת טלפון: AR20X(G), יפן; 5. יחידת טלפון: AR20X(G), יפן; 6. יחידת טלפון: AR20X(G), יפן; 7. יחידת טלפון: AR20X(G), יפן; 8. יחידת טלפון: AR20X(G), יפן; 9. יחידת טלפון: AR20X(G), יפן; 10. יחידת טלפון: AR20X(G), יפן; 11. יחידת טלפון: AR20X(G), יפן; 12. יחידת טלפון: AR20X(G), יפן; 13. יחידת טלפון: AR20X(G), יפן; 14. יחידת טלפון: AR20X(G), יפן; 15. יחידת טלפון: AR20X(G), יפן; 16. יחידת טלפון: AR20X(G), יפן; 17. יחידת טלפון: AR20X(G), יפן; 18. יחידת טלפון: AR20X(G), יפן; 19. יחידת טלפון: AR20X(G), יפן; 20. יחידת טלפון: AR20X(G), יפן; 21. יחידת טלפון: AR20X(G), יפן; 22. יחידת טלפון: AR20X(G), יפן.

מספר	תיאור	מחיר	מחיר
1	יחידת שיתוף	2,400.0000	2,400.0000
2	יחידת טלפון	2,483.5000	2,483.5000
3	יחידת טלפון	0.000077	0.015488
4	יחידת טלפון	40,000.00	40,000.00

51-48555

מדינת ישראל
משרד התקשורת
תאריך: 29.10.2017, תל-איברי: 6525101

המשרד הרישוי יעביר את המידע למערכת 24 שעות ביממה

לשם: **החוקרים**
תאריך: 2017-11-04
חוקר: 65-47457

מספר: **51-48555**

תיאור: **החוקרים**

המכשיר המוצע למתן שירותי טלפון ללא חבלים הוא מתאם המודלים 24, המכיל 22 יחידות: 1. יחידת שיתוף: PANASONIC CORPORATION, יפן; 2. יחידת טלפון: AR20X(G), יפן; 3. יחידת טלפון: AR20X(G), יפן; 4. יחידת טלפון: AR20X(G), יפן; 5. יחידת טלפון: AR20X(G), יפן; 6. יחידת טלפון: AR20X(G), יפן; 7. יחידת טלפון: AR20X(G), יפן; 8. יחידת טלפון: AR20X(G), יפן; 9. יחידת טלפון: AR20X(G), יפן; 10. יחידת טלפון: AR20X(G), יפן; 11. יחידת טלפון: AR20X(G), יפן; 12. יחידת טלפון: AR20X(G), יפן; 13. יחידת טלפון: AR20X(G), יפן; 14. יחידת טלפון: AR20X(G), יפן; 15. יחידת טלפון: AR20X(G), יפן; 16. יחידת טלפון: AR20X(G), יפן; 17. יחידת טלפון: AR20X(G), יפן; 18. יחידת טלפון: AR20X(G), יפן; 19. יחידת טלפון: AR20X(G), יפן; 20. יחידת טלפון: AR20X(G), יפן; 21. יחידת טלפון: AR20X(G), יפן; 22. יחידת טלפון: AR20X(G), יפן.

מספר	תיאור	מחיר	מחיר
1	יחידת שיתוף	2,400.0000	2,400.0000
2	יחידת טלפון	2,483.5000	2,483.5000
3	יחידת טלפון	0.000077	0.015488
4	יחידת טלפון	40,000.00	40,000.00

51-48555

Informatie

* Niet beschikbaar op alle modellen

Modellen voor Marokko

FOB Sleutelloos toegangssysteem	Handsfree telefoonsysteem (Modellen met display-audio)
AGRÉÉ PAR L'ANRT MAROC	AGRÉÉ PAR L'ANRT MAROC
Numéro d'agrément: MR 19082 ANRT 2019	Numéro d'agrément: MR 19569 ANRT 2019
Datum d'agrément: 26 MARS 2019	Datum d'agrément: 25/04/2019

Noodoproep (eCall)

Model: OGEY10
MAROKKO: 23519/2020

Modellen voor Jordanië**Noodoproep (eCall)**

Naam fabrikant:
DENSO
Postadres:
1-1, Showa-cho, Kariya-shi, Aichi-ken, 448-8661, Japan
Model:
OGEY10

Getallen

12V-accu	570
Als de 12V-accu leeg is	608
Controlelampje laadsysteem	110
Onderhoud (12V-accu controleren)	570
Onderhoud (vervangen)	573

A

Aanhanger/caravan trekken	396
Aanvullend veiligheidssysteem (SRS)	58
ABS (antiblokkeersysteem)	503
Accessoires en modificaties	587
Accessoirevoedingen	231
Accu	14
Als de 12V-accu leeg is	608
Controlelampje laadsysteem	613
Controlelampje laadsysteem 12V-accu	110
Hoogspanning	14, 432
Achterbank neerklappen	214
Achtergrond	246, 305
Achterklep	179
Achterrautiverwarming	205
Achterstoelen	214
Achteruitkijkspiegel	208
Achteruitrijcamera voor multi-weergave	517
Actieradius / brandstof / dagteller	145
Actueel brandstofverbruik	146
Adaptive Cruise Control (ACC) met	
Low Speed Follow	448
Controlelampje (amber)	120
Controlelampje (wit/groen)	120
Additieven, motorolie	544
Afspelen van <i>Bluetooth</i> [®] -audio	263, 330
Afstandsbediening	173
Afstandsbediening van het	
audiosysteem	243, 289
Afstellen	
Koplampen	198
Spiegels	208
Stuurwiel	207
Agile Handling Assist	422
Aha [™]	325
Airbags	56
Airbags voor (SRS)	58
Airbagverzorging	75
Centrale airbag	66
Controlelampje	73, 113
Controlelampje uitgeschakeld	
passagiersairbag	74
Incidentrecorder	1
Knie-airbag voor bestuurder	64
Na een botsing	58
Sensoren	56
Zijairbags	68
Zijgordijnairbags	71
Airbags voor (SRS)	58
Airconditioningsysteem	
(klimaatregelsysteem)	233
Automatische klimaatregeling gebruiken	233
Modus veranderen	234
Recirculatie-/frisse-luchtmodus	234
Sensor	235
Stof- en pollenfilter	579
Voorruit en ruiten ontdooien	234
Akoestisch	
voertuigwaarschuwingssysteem	406
Alarmknipperlichtknop	6, 7
Alle instellingen resetten naar de	
standaardinstellingen	358
Als de 12V-accu leeg is	608
AM/FM-radio	250, 314
Android Auto	341
Antiblokkeersysteem (ABS)	503
Controlelampje	113
Apparaten die radiogolven uitzenden	636
Apple CarPlay	337
Armsteun	221
Audio	149
Audio-/informatiescherm	244, 296
Audiosysteem	238
Achtergrond instellen	246, 305
Afstandsbediening audio	243, 289
aHa [™]	325
Algemene informatie	379
AM/FM-radio	250, 314
Android Auto	341
Apple CarPlay	337
Audio-/informatiescherm	244, 296
Audiobron selecteren	302
Audiosysteemfunctie	241, 286
Basisbediening	241, 286
Beperkingen voor handmatige bediening	303
Beveiligingscode	240
Bijwerken	309
Bijwerken met een USB-apparaat	313
<i>Bluetooth</i> [®] Audio	263, 330
DAB	254, 319

- Diefstalpreventie 240
 Display instellen 249, 308
 Draadloos bijwerken 312
 FLAC/PCM/WAVE/MP4/AVI/MKV/
 ASF/WMV 326
 Foutmeldingen 377
 Gebruikershandleiding in het voertuig 291
 Geluid instellen 248, 307
 Honda Personal Assistant 292
 Instellingen systeemupdates 310
 iPod 257, 322
 Klok instellen 304
 MP3/WMA/AAC 260, 326
 On Board Apps 333
 Opnieuw activeren 240
 Opstarten 285
 Radio Data System (RDS) 251, 317
 Schakelen van het display 244
 Snelkoppelingsfunctie app 297
 Statusgebied 302
 Systeemupdates 309
 USB-flashdrives 260, 326, 380
 USB-poort(en) 242, 288
 Werking spraakbediening 293
 Wi-Fi-verbinding 335
Audiosysteem met kleurenscherm 241
Automatic Brake Hold 500
 Controlelampje 108, 500
Automatisch grootlicht 199
 Controlelampje 116
- B**
- Bagage (maximum laadgewicht)** 395
Bagage vervoeren 393, 395
Bagagehaak 228
Bagageruimteafdekking 230
Banden 565
 Controleren en onderhouden 565
 Inspectie 565
 Slijtage-indicatoren 566
 Sneeuwkettingen 569
 Spanning 634
 Winter 569
 Wisselen 568
Bedieningselementen 165
Beladingslimieten 395
Benzine 29, 519
 Actueel brandstofverbruik 146
 Brandstofverbruik en CO₂-uitstoot 522
 Controlelampje laag brandstofpeil 112
 Informatie 519
 Meter 138
 Tanken 519
Bereik 146
Beveiligingssysteem 181
 Controlelampje beveiligingssysteemalarm 118
 Controlelampje startblokkeringssysteem 118
 Supervergrendeling 183
Bevestigingspunten voor siorbanden 228
Bijvullen
 Koelvloeistof 549
 Motorolie 548
 Sproeier 554
- Bluetooth®-audio** 263, 330
Botsingsbeperkingsstelsel (CMBS) 436
Bougies 632
Brandstof 29, 519
 Aanbevolen 519
 Actueel brandstofverbruik 146
 Bereik 146
 Controlelampje laag brandstofpeil 112
 Meter 138
 Tanken 519
Brandstoftankklep 29, 520
Brandstofverbruik en CO₂-uitstoot 522
Brandstofvuldop 29, 520
Brandstofzuinigheid 146
Buitenspiegels 209
- C**
- Certificatiesticker** 635
CMBS (botsingsbeperkingsstelsel) 436
Comfortvoorzieningen interieur 222
Console-opbergvak 225
Controlelampje 'Gereed' 110
Controlelampje eCall 386
Controlelampje grootlicht 117
Controlelampje laadsysteem 613
Controlelampje laag brandstofpeil 112
**Controlelampje lage bandenspanning/
 waarschuwingssysteem**
 bandenspanning 115, 618
Controlelampje mistlamp achter 117
Controlelampje mistlamp voor 117

Controlelampje parkeerrem en remsysteem	615
Controlelampje parkeerrem en remsysteem (amber)	109, 617
Controlelampje parkeerrem en remsysteem (rood)	107, 617
Controlelampje passagiersairbag Off	74
Controlelampje voedingssysteem	109, 619
Controlelampjes	106
Aanvullend veiligheidssysteem	113
Adaptive Cruise Control (ACC) met Low Speed Follow	120, 448
Airbag voorpassagier Aan/Uit	113
Antiblokkeersysteem (ABS)	113
Automatic Brake Hold	108, 500
Automatisch grootlicht	116
Beveiligingssysteemalarm	118
ECON-modus	118
Elektrisch stuurbekrachtigingssysteem (EPS)	114
EV	110
Gereed	110
Grootlicht	117
Instelbare snelheidsbegrenzer	119
Intelligente snelheidsbegrenzer	119
Laadsysteem 12V-accu	110
Laag brandstofpeil	112
Lage bandenspanning/waarschuwingssysteem voor bandenspanning	115
Lane Keeping Assist-systeem (LKAS)	121
Lichten aan	117
Mistlamp achter	117
Mistlamp voor	117

Parkeerrem en remsysteem (amber)	109, 617
Parkeerrem en remsysteem (rood)	107, 617
Portier en achterklep open	41
Richtingaanwijzers en alarmknipperlichten ...	116
Road Departure Mitigation gereed voor assistentie	121
Schakelstand	111
Startblokkeringsysteem	118
Storingsindicatielampje	110
Systeemmelding	116
Transmissiesysteem	111
Veiligheidsondersteuning (amber)	122
Veiligheidsondersteuning (groen/grijs)	124
Voedingssysteem	109, 619
Voertuigstabiliteitsassistentiesysteem (VSA)	114
Voertuigstabiliteitsregeling (VSA) OFF	114, 421
Waarschuwinglampje veiligheidsgordel	112

D

DAB	254, 319
Dagrijlicht	197
Dagteller	146, 148
Dagteller op nul zetten	146
Diefstalpreventie audiosysteem	240
Dimfunctie	
Achteruitkijkspiegel	208
Dimmen	
Koplampen	191
Display aanpassen	154
Display instellen	249, 308

Display wijzigen	141
Display-audiosysteem	285
Dode hoek-informatiesysteem	428
Drankhouders	226

E

e:HEV	13
ECON-modus	405
Controlelampje	118
Eenheden wijzigen	153
Eenvoudig	143
Elektrisch bediende ruiten	184
Elektrisch stuurbekrachtigingssysteem (EPS)	
Controlelampje	114, 616
EPS-systeem (elektrische stuurbekrachtiging)	616
Controlelampje	114
EV-controlelampje	110
Exterieur reinigen	584
Exterieurverzorging (reinen)	584
Externe spiegels	209

F

Filter	
Stof en pollen	579
FM/AM-radio	250, 314
Functie voor automatisch in- en uitklappen buitenspiegels	210
Functies	237

G

Gebruikershandleiding in het voertuig	291
Gebruikershandleiding openen	291
Geluid instellen	248, 307
Gemiddeld brandstofverbruik	146
Gemiddelde snelheid	148
Gereedschappen	590
Gevaren van uitlaatgassen	
(koolmonoxide)	101
Glas (verzorging)	583, 585
Gordels (veiligheid)	42
Groothoekcamera voorzijde	494

H

Handschoenenkastje	224
Handsfree telefoonsysteem	269, 359
Automatisch doorschakelen	278, 370
Automatisch importeren van telefoonboek en gesprekshistorie mobiele telefoon	279
Automatisch importeren van telefoonboek van mobiele telefoon en recente oproepen	369
Bellen	281, 373
Beltoon	278, 370
Beperingen voor handmatige bediening	270, 362
Display HFT-status	270, 361
Favoriete contacten	371
HFT-knoppen	269, 359
HFT-menu's	271, 363
ID-informatie beller	278
Oproep ontvangen	283, 375

Opties tijdens het bellen	284, 376
Scherm Telefooninstellingen	365
Systeem wissen	279
Telefooninstellingen	275, 366
Verkort kiezen	280
Hanteren van de krik	604
Helderheidsregeling (instrumentenpaneel)	206
HFT (handsfree telefoon)	269, 359
Hill Start Assist-systeem	399
Honda Personal Assistant	292
Honda Sensing	30, 433
Hoofdsteuunen	218
Hoogspanningsaccu	432
Huidige modus voor ACC met Low Speed Follow en het LKAS	140
Hybride voertuig	
e:HEV	13

I

Identificatienummers	635
Benzinemotor, elektromotor en transmissie	635
Voertuigidentificatie	635
Informatie	154
Inhoud rangschikken	154
Inschakelen van de voeding	
Wordt niet geactiveerd	605
Insluitpreventiesysteem	175
Instelbare functies	155, 265, 345, 352
Instelbare snelheidsbegrenzer	407
Controlelampje	119

Instellingen	155
Instrumentenpaneel	105
Helderheidsregeling	206
Intelligente snelheidsbegrenzer	413
Controlelampje	119
Interface voor bestuurdersinformatie	141
Display wijzigen	141
Interieur reinigen	582
Interieurverlichting	222
iPhone	379
iPod	257, 322, 379

J

Jashaakje	227
Juridische informatie met betrekking tot Apple CarPlay/Android Auto	384

K

Kaartleeslampjes	223
Kickdown	402
Kilometerteller	139
Kinderslot	178
Kinderzitje	76
Een bevestigingsband gebruiken	96
Grotere kinderen	98
Kinderzitje bevestigen	
met een heup-/schoudergordel	94
Kinderzitje kiezen	82
Kinderzitje voor baby's en peuters	79
Kinderzitje voor kleine kinderen	81

Naar achteren gericht kinderzitje	79
Zitverhogers.....	99
Kinderzitje kiezen	82
Klimaatregelsysteem	233
Automatische klimaatregeling gebruiken	233
Modus veranderen	233
Recirculatie-/frisse-luchtmodus	234
Sensoren	235
Stof- en pollenfilter.....	579
Voorruit en ruiten ontdooien	234
Klok	140, 166
Klok instellen	166
Knie-airbag voor bestuurder	64
Knipperlichten voor inhalen	191
Knop POWER	188
Knop SOS annuleren	388
Knop voor verwarmde buitenspiegel	205
Koelsysteem	549
Reservetank bijvullen	549
Koelvloeistof (motor)	
Oververhitting.....	611
Koolmonoxidegas	101
Koplampen	191
Automatisch grootlicht	199
Bediening	191
Dimmen	191
Regelaar	198
Richten	555
Krikpunten	604
Kruipen	402

L

Lage acculading	613
Lage bevestigingspunten	90
Lage signaalsterkte afstandsbediening	169
Lampen vervangen	555
Achterlichten	556
Achteruitrijlichten	557
Bagageruimteverlichting	559
Dagrijlicht	555
Hooggemonteerd remlicht	558
Kentekenplaatverlichting achter	558
Koplampen	555
Markeringslichten	555
Mistlamp achter.....	558
Mistlampen vóór.....	555
Remlichten.....	556
Richtingaanwijzer vóór.....	555
Richtingaanwijzers achter.....	556
Zijrichtingaanwijzers/ waarschuwingknipperlichten	555
Lampspecificaties	633
Lane Keeping Assist System (LKAS)	
Controlelampje (amber)	121
Controlelampje (groen).....	121
Lane Keeping Assist-systeem (LKAS)	468
Lege accu	608
Lekke band	591
Lekke band tijdelijk repareren	591
Lichten	
Verlichting bagageruimte.....	223
Luchtdruk	634

M

Make-upspiegels	11
Maximaal toegestane gewicht	395
Meetinstrumenten, Meters	138
Meter laadniveau hoogspanningsaccu	139
Meters	138
Modificaties (en accessoires)	587
Motor	
Als de 12V-accu leeg is	608
Nummer	635
Olie.....	544
Schakelaarzoemer	189, 190
Motor starten	
Als de 12V-accu leeg is	608
Motorkoelvloeistof	
Oververhitting	611
Motorolie	544
Aanbevolen motorolie.....	544
Bijvullen	548
Controleren	547
Waarschuwing lage oliedruk	126, 613
MP3/WMA/AAC	260, 326

N

Navigatie	149
Noodoproep (eCall)	386
Automatische noodoproep.....	386
Handmatige noodoproep	388
Noodstopsignaal	505
Nummers (identificatie)	635

Achter	204
Voor	202
Ruitenwissers met automatisch interval.....	203

S

Schakelaars	
(rondom het stuurwiel)	6, 7, 8
Schakelaars (rondom het stuurwiel).....	188
Schakelen (transmissie).....	403
Schakelhendel	27
Bediening	27
Kan niet worden bewogen	610
Ontgrendelen	610
Schakelstandindicator	111
Selectieknop (Audio)	241
Slepen in noodsituaties	626
Sleutelloos insluitpreventiesysteem.....	175
Sleutelnummerplaatje	168
Sleutels	167
Achterportier openen lukt niet.....	178
Afstandsbediening	173
Insluitpreventie	175
Nummerplaatje.....	168
Typen en functies	167
Slijtage-indicatoren (band)	566
Snelheid & tijd.....	147
Snelheidsalarm.....	150
Snelheidsbegrenzer, instelbaar.....	407
Snelheidsbegrenzer, intelligent.....	413
Snelheidsmeter	138
SOS-knop	388
Specificaties	632

Spiegels.....	208
Achteruitkijkspiegel.....	208
Afstellen	208
Buiten	209
SRS-airbags (airbags).....	58
Startblokkeringssysteem.....	181
Controlelampje	118
Starten met startkabels	608
Stoelen	211
Achterbank	214
Stoelverwarming	232
Verstellen.....	211
Verwarming voorstoelen	232
Voorstoelen	211
Stoelverwarming.....	232
Stoelverwarmingen (voor).....	232
Stof- en pollenfilter	579
Stoppen	506
Storingsindicatielampje	110, 614
Stuurwiel	207
Afstellen	207
Stuurwielverwarming	231
Supervergrendeling	183
Symbool laag oliepeil	619
Systeemupdates	309

T

Tabel smeermiddelspecificaties.....	633
Tanken	519
Benzine.....	519, 632
Brandstofmeter	138
Controlelampje laag brandstofpeil	112

Telefoon.....	149
Temperatuur	
Weergave buitentemperatuur	140
Temperatuursensor	140
Tijd (instelling).....	166
Tijdelijke reparatiekit (TRK).....	591
Transmissie.....	402, 403
Controlelampje	111
Kickdown.....	402
Kruipen	402
Nummer	635
Schakelhendel kan niet worden bewogen ...	610
Schakelstandindicator	111
Vloeistof	552
Werking.....	27
TRK (tijdelijke reparatiekit)	591

U

Uitparkeermonitor	512
Uitschakelingsstelsel van airbag van voorpasagier.....	61
Controlelampje	113
USB-flashdrives	260, 326, 380
USB-poort(en).....	242, 288

V

Veilig rijden	37
Veiligheid van kinderen.....	76
Kindersloten.....	178
Veiligheidsgordels.....	42, 151
Automatische veiligheidsgordelspanners	47

Controle.....	54	Versleten banden	565	Ontdooien/ontwasemen	205, 234
Kinderzitje bevestigen met een heup-/schoudergordel.....	94	Verstellen		Reinigen	583, 585
Vastgespen	48	Armsteun	221	Ruitenwissers en -sproeiers	202
Verankeringspunt op schouderhoogte instellen	50	Hoofdsteunen	218	Sproeievloestof	554
Waarschuwing	45	Voorstoelen	212	Wisserbladen	560
Waarschuwinglampje.....	45, 112	Verstreken tijd	148	Voorruit en ruiten ontdooien	234
Zwangere vrouwen	53	Vervangen		Voorstoelen	211
Veiligheidsmelding	0	12V-accu.....	573	Verstellen	212
Veiligheidsondersteuning	152	Lampen	555	Voorzorgsmaatregelen tijdens het rijden ...	400
Controlelampje (amber).....	122, 123, 124	Wisserbladrubber	560	Regen	401
Controlelampje (groen/grijs)	124	Wisserbladrubber achterruit.....	563	VSA (voertuigstabiliteitsregeling)	420
Veiligheidsstickers	102	Zekeringen	620, 622, 624		
Verankeringspunt op schouderhoogte instellen.....	50	Verwarming voorstoelen	232		
Vergrendelen/ontgrendelen	167	Viscositeit (olie)	544, 633		
Kindersloten	178	Vloeistoffen			
Met een sleutel	174	Koelsysteem	549	Waarschuwing lage oliedruk	613
Sleutels	167	Rem	553	Waarschuwing- en informatiemelding	125
Van binnenuit	176	Voorruitsproeier	554	Waarschuwinglampje aan/knipper	613
Van buitenaf	170	Voeding inschakelen	397	Waarschuwinglampje systeemmelding	116
Verkeersbordenherkenningsysteem	140, 487	Voedingssysteem		Waarschuwingssstickers	102
Verlichting	191, 555	Start niet	605	Waarschuwingssysteem voor bandenspanning	423
Controlelampje grootlicht.....	117	Voertuig slepen		Controlelampje.....	115, 618
Controlelampje lichten aan.....	117	Noodsituatie.....	626	Initialisatie.....	424
Dagrijlicht.....	197	Voertuigidentificatienummers	635	Wanneer u de achterklep niet kunt openen	629
Interieur	222	Voertuigstabiliteitsregeling (VSA)	420	Wanneer u de brandstoftankklep niet kunt ontgrendelen	627
Lampen vervangen.....	555	Controlelampje UIT.....	114	Watt	633
Lichtschakelaars	191	Knop OFF	421	Weergave buitentemperatuur	140
Mistlamp	195	Systeemplampje	114	Werking spraakbediening	293
Mistlampen vóór	195	Voetrem	499	Algemene opdrachten	294
Verlichtingsregeling	206	Voorgeschreven brandstof	519, 632	Audio-opdrachten	294
		Voorportieren van binnenuit ontgrendelen	21	Lijstopdrachten	295
		Voorruit	202		

W

Waarschuwing lage oliedruk	613
Waarschuwing- en informatiemelding	125
Waarschuwinglampje aan/knipper	613
Waarschuwinglampje systeemmelding	116
Waarschuwingssstickers	102
Waarschuwingssysteem voor bandenspanning	423
Controlelampje.....	115, 618
Initialisatie.....	424
Wanneer u de achterklep niet kunt openen	629
Wanneer u de brandstoftankklep niet kunt ontgrendelen	627
Watt	633
Weergave buitentemperatuur	140
Werking spraakbediening	293
Algemene opdrachten	294
Audio-opdrachten	294
Lijstopdrachten	295

Navigatie-opdrachten	295
Opdrachten Honda Personal Assistant.....	295
Schermspraakactivering.....	294
Spraakherkenning.....	293
Standaardopdrachten	295
Telefoonopdrachten	294
Wettelijke bepalingen	636
Wi-Fi-verbinding	335
Winterbanden	569
Sneeuwkettingen.....	569
Wissers en sproeiers	
ruitwissers met automatisch interval.....	203
Wisserbladen controleren en vervangen.....	560
WMA	260, 326

Z

Zekeringen	620
Controleren en vervangen	625
Locaties	620, 622, 624
Zijairbags	68
Zijgordijnairbags	71
Zitverhogers (voor kinderen)	99
Zwangere vrouwen	53

